

Nikon

FOTOCAMERA DIGITALE

COOLPIX L26 L25

Manuale di riferimento



It

Informazioni sui marchi

- Microsoft, Windows e Windows Vista sono marchi commerciali o marchi registrati di Microsoft Corporation negli Stati Uniti e/o in altri paesi.
- Macintosh, Mac OS e QuickTime sono marchi commerciali di Apple Inc., registrati negli Stati Uniti e in altri paesi.
- Adobe e Acrobat sono marchi registrati di Adobe Systems Inc.
- I loghi SDXC, SDHC e SD sono marchi di SD-3C, LLC.
- PictBridge è un marchio.
- Tutti gli altri nomi commerciali citati in questo manuale, o in altra documentazione eventualmente fornita con il prodotto Nikon acquistato, sono marchi commerciali o marchi registrati di proprietà delle rispettive aziende.

Introduzione

Componenti della fotocamera

Principi fondamentali della ripresa e della riproduzione

Funzioni di ripresa

Funzioni di riproduzione

Registrazione e riproduzione di filmati

Impostazioni generali della fotocamera

Sezione di riferimento

Note tecniche e indice analitico

Da leggere in priorità

Grazie per aver acquistato la fotocamera digitale Nikon COOLPIX L26 o COOLPIX L25. Prima di utilizzare la fotocamera, leggere le istruzioni contenute nella parte intitolata "Informazioni sulla sicurezza" (📖 viii) e prendere conoscenza delle informazioni contenute nel presente manuale. Dopo aver letto il manuale, conservarlo a portata di mano e consultarlo quando necessario per trarre il massimo dalla nuova fotocamera.

Verifica del contenuto della confezione

Qualora dovesse mancare un articolo, rivolgersi al punto vendita presso il quale è stata acquistata la fotocamera.



COOLPIX L26
Fotocamera digitale



COOLPIX L25
Fotocamera digitale



Cinghia della
fotocamera

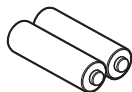

Batterie alcaline
LR6/L40 (AA) (x2)*



USB Cavo UC-E16



ViewNX 2 Installer CD
(CD di installazione di
ViewNX 2)



Reference Manual CD
(CD del Manuale di
riferimento)

- Garanzia

- * Le batterie in dotazione vanno utilizzate unicamente a scopo di prova.
- la fotocamera è fornita senza card di memoria.

Fissaggio della cinghia della fotocamera

COOLPIX L26

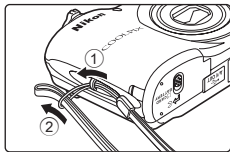

COOLPIX L25

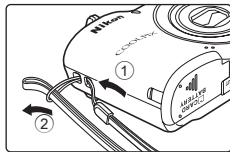

Informazioni sul presente Manuale





Per iniziare ad utilizzare immediatamente la fotocamera, vedere "Principi fondamentali della ripresa e della riproduzione" (📖 9).

Per familiarizzarsi con le diverse parti della fotocamera e con le informazioni visualizzate sul monitor, leggere la parte intitolata "Componenti della fotocamera" (📖 1).

Altre informazioni

- Simboli e convenzioni

Per facilitare la ricerca delle informazioni desiderate, nel presente manuale sono stati adottati i seguenti simboli e convenzioni:

Icona	Descrizione
	Questa icona segnala avvertenze ed informazioni che è necessario leggere prima di utilizzare la fotocamera.
	Questa icona indica note ed informazioni da leggere prima di utilizzare la fotocamera.
	Queste icone segnalano altre pagine in cui sono contenute informazioni pertinenti;  : "Sezione di riferimento",  : "Note tecniche e indice analitico."

- Nel presente manuale, i nomi di prodotto "COOLPIX L26" e "COOLPIX L25" possono a volte essere sostituiti dalle abbreviazioni "L26" e "L25".
- Nel presente manuale viene fatto riferimento alle card di memoria SD, SDHC e SDXC con il termine generico "card di memoria".
- L'impostazione attiva al momento dell'acquisto viene definita "impostazione predefinita".
- I nomi delle voci di menu visualizzate sul monitor della fotocamera e i nomi dei pulsanti o i messaggi visualizzati sullo schermo del computer sono riportati in grassetto.
- Nel presente manuale, le immagini vengono a volte omesse dagli esempi di visualizzazione sul monitor, in modo che risultino meglio visibili gli indicatori del monitor.
- Le illustrazioni e le immagini di testo raffigurate nel presente manuale riguardano il modello COOLPIX L26. Nel presente manuale, all'occorrenza, vengono inoltre raffigurate illustrazioni ed immagini di testo relative al modello COOLPIX L25.
- Le figure e le schermate mostrate sul manuale potrebbero differire da quelle effettivamente visualizzate.

Informazioni e precauzioni

Aggiornamento costante

Nell'ambito dei servizi di assistenza offerti, Nikon si impegna a garantire un aggiornamento costante dei propri utenti, che potranno trovare informazioni sempre attuali sui seguenti siti Web:

- Per gli utenti negli Stati Uniti: <http://www.nikonusa.com/>
- Per gli utenti in Europa e Africa: <http://www.europe-nikon.com/support/>
- Per gli utenti in Asia, Oceania e Medio Oriente: <http://www.nikon-asia.com/>

Visitare questi siti Web per ottenere le versioni più aggiornate di informazioni, suggerimenti, risposte alle domande più frequenti (FAQ) e consigli generali sulle tecniche fotografiche e di riproduzione digitale. Per ulteriori informazioni è possibile rivolgersi al rivenditore Nikon locale. Per informazioni sui contatti, visitare il seguente sito:

<http://imaging.nikon.com/>

Utilizzare esclusivamente accessori elettronici di marca Nikon

Le fotocamere Nikon COOLPIX sono progettate secondo i più elevati standard qualitativi e contengono circuiti elettronici molto sofisticati. Solo gli accessori elettronici di marca Nikon (ivi compresi caricabatteria, batterie ed adattatori CA) certificati da Nikon per l'uso specifico con questa fotocamera digitale Nikon sono stati progettati e testati per funzionare nel rispetto dei requisiti operativi e di sicurezza di questi circuiti elettronici.

L'UTILIZZO DI ACCESSORI ELETTRONICI DI MARCA DIVERSA DA NIKON POTREBBE DANNEGGIARE LA FOTOCAMERA E RENDERE NULLA LA GARANZIA NIKON.

Per ulteriori informazioni sugli accessori di marca Nikon, rivolgersi a un rivenditore autorizzato Nikon.

Prima di un'occasione importante

Prima di utilizzare la fotocamera per occasioni importanti, come un matrimonio o un viaggio, scattare alcune foto di prova per verificare che la macchina funzioni correttamente. Nikon declina ogni responsabilità per eventuali danni o perdite di profitto derivanti dal malfunzionamento del prodotto.

Informazioni sui manuali

- È severamente vietata la riproduzione, la trasmissione, la trascrizione, l'inserimento in un sistema di reperimento di informazioni, la traduzione in qualsiasi lingua, in qualsiasi forma e con qualsiasi mezzo, senza previa autorizzazione scritta di Nikon.
- Nikon si riserva il diritto di modificare le specifiche hardware e software riportate in questi manuali in qualsiasi momento e senza preavviso.
- Nikon declina ogni responsabilità in caso di danni derivanti dall'utilizzo del presente prodotto.
- Sebbene le informazioni contenute nella presente documentazione siano il più possibile complete e accurate, gli utenti sono invitati a segnalare eventuali errori e omissioni al rivenditore Nikon più vicino (gli indirizzi dei rivenditori sono forniti separatamente).

Note concernenti il divieto di copia e riproduzione

Nota: il semplice possesso di materiale copiato o riprodotto in modo digitale tramite scanner, fotocamere digitali o altri dispositivi può essere perseguito legalmente.

• Oggetti la cui copia o riproduzione è proibita per legge

È severamente vietata la copia o la riproduzione di banconote, monete, obbligazioni statali o locali, anche nell'eventualità in cui si tratti di esplicite riproduzioni di campioni. È vietata la copia o la riproduzione di banconote, monete o titoli in circolazione all'estero. È vietata la copia o la riproduzione di francobolli e cartoline non timbrati emessi dallo stato, salvo previa autorizzazione dell'organo di competenza.

È vietata la riproduzione di francobolli emessi dallo stato e di documenti certificati stipulati secondo legge.

• Avvertenze per copie e riproduzioni specifiche

Copie o riproduzioni di titoli di credito emessi da aziende private (azioni, ricevute, assegni, certificati e così via), tessere o abbonamenti di viaggio o coupon sono consentiti per un numero di copie minimo necessario ai fini contabili da parte dell'azienda stessa. È inoltre vietata la riproduzione di passaporti, licenze emesse da aziende private o pubbliche, carte d'identità e biglietti come abbonamenti o buoni pasto.

- **Osservare le informazioni sul copyright**

La copia o riproduzione di prodotti coperti da copyright, quali libri, brani musicali, dipinti, xilografie, mappe, disegni, filmati e fotografie è regolata dalle leggi nazionali e internazionali sul copyright. Non utilizzate il presente prodotto per realizzare copie illegali o infrangere le leggi sul copyright.

Eliminazione dei dispositivi di memorizzazione dati

La cancellazione di immagini o la formattazione dei dispositivi di memorizzazione dati, come le card di memoria o la memoria interna della fotocamera, non comporta l'eliminazione totale dei dati delle immagini. Talvolta i file cancellati possono essere recuperati dai dispositivi di memorizzazione dati scartati utilizzando software disponibili in commercio e di conseguenza costituiscono un potenziale veicolo per abuso di dati personali. Garantire la privacy di tali dati è responsabilità dell'utente.

Prima di eliminare o di regalare a terzi un dispositivo di memorizzazione dati, è necessario cancellare tutti i dati utilizzando un software per eliminazione permanente disponibile in commercio oppure formattare il dispositivo e memorizzarvi immagini prive di informazioni personali (ad esempio, paesaggi privi di riferimenti particolari). Si raccomanda di sostituire anche eventuali immagini selezionate in corrispondenza dell'opzione **Scegliere immagine** per la **Schermata avvio** (📖 86). Durante la distruzione fisica dei dispositivi di memorizzazione dati, prestare particolare attenzione a evitare lesioni personali o danni a cose.

Informazioni sulla sicurezza

Onde evitare eventuali danni al prodotto Nikon o possibili lesioni personali, leggere integralmente e con la massima attenzione le seguenti precauzioni di sicurezza prima di utilizzare questo apparecchio. Conservare le istruzioni in modo che chiunque faccia uso dell'apparecchio possa consultarle.



Questo simbolo segnala avvertenze che devono essere lette prima di utilizzare il prodotto Nikon per prevenire possibili danni fisici all'utente.

AVVERTENZE

In caso di malfunzionamento, spegnere l'apparecchio

In caso di fuoriuscita di fumo oppure di odore insolito proveniente dalla fotocamera o dall'adattatore CA, scollegare immediatamente l'adattatore CA e rimuovere le batterie, facendo attenzione a non riportare ustioni. L'utilizzo dell'apparecchiatura in queste condizioni potrebbe provocare lesioni. Una volta rimossa o scollegata la fonte di alimentazione, portare l'apparecchiatura presso un Centro di assistenza autorizzato Nikon per un controllo.

Non disassemblare

Il contatto con i componenti interni della fotocamera o dell'adattatore CA potrebbe provocare lesioni. Eventuali riparazioni devono essere eseguite esclusivamente da personale

qualificato. In caso di rottura della fotocamera o dell'adattatore CA in seguito a caduta o altro incidente, portare il prodotto presso un Centro di assistenza autorizzato Nikon per eseguire un controllo, dopo avere scollegato la fotocamera e/o avere rimosso le batterie.

Non utilizzare la fotocamera o l'adattatore CA in presenza di gas infiammabile

Per evitare il rischio di esplosioni o incendi, non utilizzare apparecchi elettronici in presenza di gas infiammabili.

Maneggiare con cura la cinghia della fotocamera

Non posizionare la cinghia attorno al collo di neonati o bambini.

Tenere lontano dalla portata dei bambini

Prestare particolare attenzione onde evitare che i bambini possano introdurre in bocca la batteria o altri piccoli componenti.

Non rimanete in contatto con la fotocamera, il caricabatteria o l'adattatore CA per lunghi periodi di tempo quando i dispositivi sono accesi o in uso

Alcune parti dei dispositivi diventano calde. Se lasciate i dispositivi a contatto diretto con la pelle per lunghi periodi di tempo, possono verificarsi ustioni causate dalla bassa temperatura.

Maneggiate con molta cura le batterie

Se maneggiate in modo improprio le batterie potrebbero perdere liquidi o esplodere. Quando maneggiate la

batteria di questo prodotto, adottate le seguenti precauzioni:

- Prima di sostituire le batterie, spegnete la fotocamera. Se utilizzate l'alimentatore a rete, assicuratevi che sia scollegato.
- Utilizzare esclusivamente le batterie autorizzate per l'utilizzo con questo prodotto (📖 10). Non utilizzate insieme batterie di diverso tipo, né batterie nuove e usate contemporaneamente.
- Se si acquistano separatamente batterie ricaricabili Nikon Ni-MH EN-MH2 (EN-MH2-B2 o EN-MH2-B4), caricarle ed utilizzarle insieme. Non mischiare batterie di diverse confezioni.

- Le batterie ricaricabili EN-MH2 sono destinate ad essere utilizzate unicamente con le fotocamere digitali Nikon e sono compatibili con il modello COOLPIX L26/L25.
- Inserite le batterie con il corretto orientamento.
- Non cortocircuitate, disassemblate le batterie né tentate di rimuovere o forzare la guaina di isolamento o l'involucro delle batterie.
- Non esponete le batterie a fiamme o calore eccessivo.
- Non immergetela né esponetela all'acqua.
- Non trasportate né conservate la batteria insieme a oggetti metallici, come collane o forcine per capelli.
- Quando sono completamente scariche, le batterie possono essere soggette a perdita di liquidi. Per evitare danni al prodotto, rimuovete le batterie quando sono scariche.
- Interrompete immediatamente l'uso se notate cambiamenti nelle batterie, come scolorimento o deformazione.
- Se il liquido fuoriuscito dalle batterie entra in contatto con i vestiti o la pelle, lavare immediatamente la parte interessata con abbondante acqua.



Quando utilizzate il caricabatterie (acquistabile separatamente), osservate le seguenti precauzioni

- Tenete asciutto il prodotto. La mancata osservanza di questa precauzione potrebbe provocare incendi o folgorazioni.
 - Rimuovete con un panno asciutto eventuali accumuli di polvere sui componenti metallici del connettore o in prossimità degli stessi. L'utilizzo della fotocamera in tali condizioni può provocare incendi.
 - Non toccate il cavo di alimentazione e non rimanete vicino al caricabatterie in caso di temporali. La mancata osservanza di questa precauzione potrebbe provocare folgorazioni.
 - Non danneggiare, modificare, tirare o piegare con forza il cavo di alimentazione, né collocarlo sotto oggetti pesanti o esporlo a fiamme o fonti di calore. Se la guaina di isolamento dovesse danneggiarsi lasciando esposti i fili, portate il cavo presso un Centro di assistenza autorizzato Nikon per un controllo. La mancata osservanza di queste
- precauzioni potrebbe provocare incendi o folgorazioni.
- Non toccate la spina né il caricabatterie con le mani bagnate. La mancata osservanza di questa precauzione potrebbe provocare folgorazioni.
 - Non utilizzare con adattatori o convertitori portatili progettati per convertire la tensione in un'altra o con invertitori CC-CA. La mancata osservanza di questa precauzione potrebbe provocare danni al prodotto o causare surriscaldamento o incendi.

 **Utilizzare cavi idonei**

Per il collegamento ai terminali di ingresso o di uscita, utilizzare solo i cavi forniti o commercializzati da Nikon a tale scopo, al fine di mantenere il prodotto conforme alle normative.

 **Maneggiare con cura le parti mobili**

Prestare attenzione a non schiacciarsi le dita o impigliare oggetti nel copriobiettivo o in altre parti mobili.

 **CD-ROM**

I CD-ROM in dotazione con questo dispositivo non devono essere riprodotti su lettori di CD audio. La riproduzione dei CD-ROM su lettori CD audio potrebbe causare danni all'udito o danneggiare l'apparecchio.

 **Adottare le necessarie precauzioni durante l'utilizzo del flash**

L'utilizzo del flash in prossimità degli occhi del soggetto può provocare danni temporanei alla vista. Prestare particolare attenzione durante le riprese di bambini molto piccoli. Non utilizzare il flash a una distanza inferiore a 1 m dal soggetto.

 **Non utilizzare il flash quando è a contatto con una persona o un oggetto**

La mancata osservanza di questa precauzione potrebbe provocare ustioni o incendi.

 **Evitare ogni contatto con i cristalli liquidi**

In caso di rottura del monitor, prestare la massima attenzione per evitare ferimenti a causa dei frammenti di vetro e impedire qualsiasi contatto dei cristalli liquidi con la pelle, la bocca e gli occhi.



Spegnere l'apparecchio in aeroplano o negli ospedali

In aeroplano, spegnere l'apparecchio durante il decollo e l'atterraggio. Se si utilizza l'apparecchio in un ospedale, attenersi alle disposizioni dell'istituto. Le onde elettromagnetiche prodotte da questa fotocamera possono interferire con i sistemi elettronici dell'aeroplano o con la strumentazione medica.

Avvisi

Simbolo della raccolta differenziata nei paesi europei

Questo simbolo indica che il presente prodotto deve essere smaltito separatamente.

Le seguenti istruzioni sono rivolte esclusivamente agli utenti di paesi europei:

- Il presente prodotto deve essere smaltito in un punto di raccolta adeguato. Non smaltire insieme ai rifiuti domestici.
- Per ulteriori informazioni, contattare le autorità locali responsabili dello smaltimento dei rifiuti.







Questo simbolo sulla batteria indica che la batteria deve essere smaltita negli appositi contenitori di rifiuti.





































Le seguenti istruzioni sono rivolte esclusivamente agli utenti di paesi europei:











- Le presenti batterie, dotate di questo simbolo o meno, devono essere smaltite nell'apposito contenitore di rifiuti. Non smaltire insieme ai rifiuti domestici.
- Per ulteriori informazioni, vi preghiamo di contattare le autorità locali responsabili dello smaltimento dei rifiuti.

Sommario

Introduzione	ii	Passaggio 3 Messa a fuoco e scatto	26
Da leggere in priorità	ii	Il pulsante di scatto	27
Verifica del contenuto della confezione	ii	Passaggio 4 Riproduzione delle immagini	29
Fissaggio della cinghia della fotocamera	iii	Passaggio 5 Eliminazione di immagini	31
Informazioni sul presente Manuale	iii	Funzioni di ripresa	33
Informazioni e precauzioni	v	 Modo (auto semplificato)	34
Informazioni sulla sicurezza	viii	Modifica delle impostazioni del modo	
AVVERTENZE	viii	 (auto semplificato)	34
Avvisi	xiv	Modo scena (modi di ripresa specifici per	
Componenti della fotocamera	1	determinate tipologie di scene)	35
Corpo macchina	2	Modifica delle impostazioni del modo scena...	36
Monitor	6	Caratteristiche di ciascuna scena	36
Modo di ripresa	6	Modo ritratto intelligente (cattura di volti	
Modo di riproduzione	8	sorridenti)	43
Principi fondamentali della ripresa e della		Modifica delle impostazioni del modo ritratto	
riproduzione	9	intelligente	44
Preparativo 1 Inserire le batterie	10	Opzioni disponibili sul menu Ritratto	
Batterie utilizzabili	10	intelligente	45
Preparativo 2 Inserire una card di memoria... 13	13	Uso della funzione effetto pelle soft	46
Memoria interna e card di memoria	14	 Modo auto	47
Card di memoria approvate	15	Modifica delle impostazioni del modo	
Preparativo 3 Impostazione della lingua, della		 (Auto)	47
data e dell'ora	16	Opzioni disponibili sul menu di ripresa Auto ...	48
Passaggio 1 Accensione della fotocamera e		Funzioni che è possibile impostare con il	
selezione del modo di ripresa	20	multi-selettore	49
Accensione e spegnimento della		Funzioni disponibili	49
fotocamera	21	Uso del flash (modi flash)	50
Passaggio 2 Inquadratura	23	Uso dell'autoscatto	53
Uso dello zoom	24	Uso del modo macro	55
		Regolazione della luminosità	
		(Compensazione esposizione)	57
		Impostazioni predefinite	58

Modifica della dimensione dell'immagine (Formato immagine).....	60		
Impostazioni del formato immagine (dimensione e qualità dell'immagine).....	60		
Funzioni che non possono essere utilizzate simultaneamente.....	62		
Messa a fuoco.....	63		
Uso della funzione di rilevamento volto.....	63		
Blocco della messa a fuoco.....	64		
Funzioni di riproduzione.....	65		
Zoom in riproduzione.....	66		
Visualizzazione miniature, visualizzazione calendario.....	67		
Funzioni disponibili nel modo di riproduzione (Menu play).....	68		
Collegamento della fotocamera a un televisore, un computer o una stampante.....	69		
Uso di ViewNX 2.....	71		
Installazione di ViewNX 2.....	71		
Trasferimento delle immagini sul computer... ..	74		
Visualizzazione delle immagini.....	76		
Registrazione e riproduzione di filmati... ..	77		
Registrazione di filmati.....	78		
Modifica delle impostazioni di registrazione filmato (il menu Filmato).....	81		
Riproduzione di filmati.....	82		
Impostazioni generali della fotocamera.....	85		
Il menu impostazioni.....	86		
Sezione di riferimento.....	87		
Uso della funzione Panorama assistito.....	87		
Modifica di immagini fisse.....	85		
Funzioni di modifica.....	85		
 D-Lighting: ottimizzazione della luminosità e del contrasto.....	87		
 Effetto pelle soft: toni effetto pelle soft.....	88		
 Mini-foto: riduzione della dimensione di un'immagine.....	89		
 Ritaglio: creazione di una copia ritagliata.....	10		
Collegamento della fotocamera al televisore (visualizzazione delle immagini sul televisore)....	87		
Collegamento della fotocamera a una stampante (stampa diretta).....	14		
Collegamento della fotocamera a una stampante.....	15		
Stampa di singole immagini.....	17		
Stampa di più immagini.....	19		
Il menu Ritratto intelligente.....	22		
Effetto pelle soft.....	22		
Timer sorriso.....	23		
Verifica occhi aperti.....	23		
Il menu di ripresa			
(per il modo  (Auto)).....	24		
Bilanciamento bianco			
(Regolazione della tinta).....	24		
Ripresa in sequenza.....	27		
Opzioni colore.....	28		

Il menu play		29	Nomi dei file e delle cartelle		63
 Ordine di stampa (creazione di un ordine di stampa DPOF)		29	Accessori opzionali		64
 Slide show		32	Messaggi di errore		65
 Proteggi		33			
 Ruota immagine		35			
 Copia (copia da memoria interna a card di memoria e viceversa)		36			
Il menu Filmato		38			
Opzioni filmato		38			
Modo autofocus (solo L26)		39			
Il menu impostazioni		40			
Schermata avvio		40			
Fuso orario e data		41			
Impostazioni monitor		45			
Stampa data (sovrastampa della data e dell'ora)		47			
VR elettronico		48			
Rilevam. movimento		50			
Illuminatore AF (solo L26)		51			
Impostazioni audio		52			
Autospegnimento		53			
Formatta memoria/Formatta card		54			
Lingua/Language		55			
Standard video		55			
Avviso occhi chiusi		56			
Caricamento Eye-Fi		58			
Ripristina tutto		59			
Tipo batteria		62			
Versione firmware		62			

Note tecniche e indice analitico	 1
Cura e manutenzione del prodotto	 2
La fotocamera	 2
Batterie	 4
Card di memoria	 6
Pulizia e conservazione	 7
Pulizia	 7
Conservazione	 7
Risoluzione dei problemi	 8
Caratteristiche tecniche	 15
Standard supportati	 20
Indice analitico	 21



Componenti della fotocamera

Nel presente capitolo sono descritti i componenti della fotocamera e le informazioni che vengono visualizzate sul monitor.

Corpo macchina	2
Monitor	6
Modo di ripresa	6
Modo di riproduzione	8

➔ Per iniziare ad utilizzare immediatamente la fotocamera, vedere "Principi fondamentali della ripresa e della riproduzione" (📖 9).

Corpo macchina

COOLPIX L26

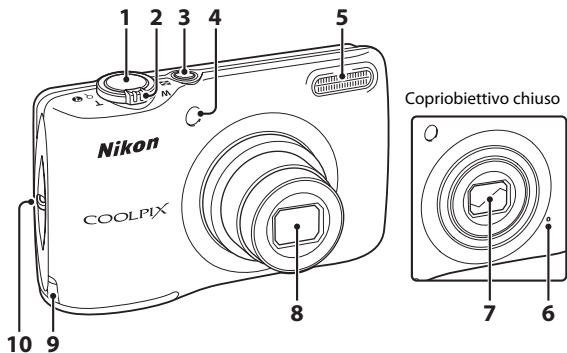

1 Pulsante di scatto26

Controllo zoom24

W : grandangolo24

T : teleobiettivo24

2 : riproduzione miniature67

: zoom in riproduzione66

: guida35

3 Interruttore di alimentazione/spia di accensione20

4 Spia autoscatto53

Illuminatore ausiliario AF86

5 Flash50

6 Microfono78

7 Copriobiettivo

8 Obiettivo

9 Copriconnettore di alimentazione (per il collegamento dell'adattatore CA in opzione) 64

10 Occhietto per cinghia fotocamera iii

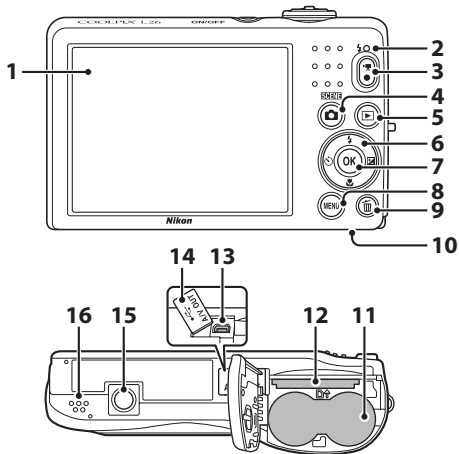

1	Monitor.....	6
2	Spia flash.....	50
3	Pulsante (registrazione filmato).....	78
4	Pulsante (modo di ripresa).....	34, 35, 43, 47
5	Pulsante (riproduzione).....	29
6	Multi-selettore	
7	Pulsante (applicazione della selezione)	
8	Pulsante MENU	45, 48, 68, 81, 86
9	Pulsante (cancella).....	31

10	Coperchio vano batteria/ alloggiamento card di memoria.....	10, 13
11	Vano batteria.....	10
12	Alloggiamento card di memoria.....	13
13	Connettore USB/uscita audio/video.....	69
14	Coperchio di protezione connettori.....	69
15	Attacco per treppiedi.....	18
16	Altoparlante.....	82

COOLPIX L25

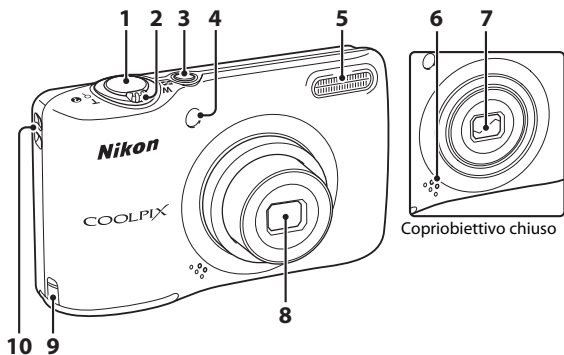

1	Pulsante di scatto26	5	Flash50
2	Controllo zoom.....24	6	Microfono78
	W : grandangolo.....24	7	Copriobiettivo
	T : teleobiettivo24	8	Obiettivo
	: riproduzione miniature.....67	9	Copriconnettore di alimentazione (per il collegamento dell'adattatore CA in opzione)64
	: zoom in riproduzione.....66		
: guida35	10	Occhello per cinghia fotocamera.....iii	
3	Interruttore di alimentazione/spia di accensione.....20		
4	Spia autoscatto53		

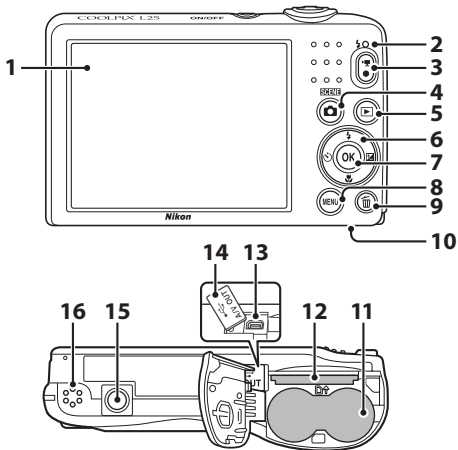

1	Monitor.....	6	10	Coperchio vano batteria/ alloggiamento card di memoria	10, 13
2	Spia flash.....	50	11	Vano batteria	10
3	Pulsante (registrazione filmato).....	78	12	Alloggiamento card di memoria.....	13
4	Pulsante (modo di ripresa).....	34, 35, 43, 47	13	Connettore USB/uscita audio/video.....	69
5	Pulsante (riproduzione).....	29	14	Coperchio di protezione connettori.....	69
6	Multi-selettore		15	Attacco per treppiedi	18
7	Pulsante (applicazione della selezione)		16	Altoparlante.....	82
8	Pulsante MENU	45, 48, 68, 81, 86			
9	Pulsante (cancella).....	31			



Monitor

- Le informazioni visualizzate sul monitor durante la ripresa e la riproduzione variano in funzione delle impostazioni e dello stato d'uso della fotocamera.
Per impostazione predefinita, vengono visualizzate informazioni alla prima accensione della fotocamera e durante l'uso. Le informazioni scompaiono dopo pochi secondi (**Impostazioni monitor** (📖 86) > **Info foto** > **Info automatiche**).

Modo di ripresa

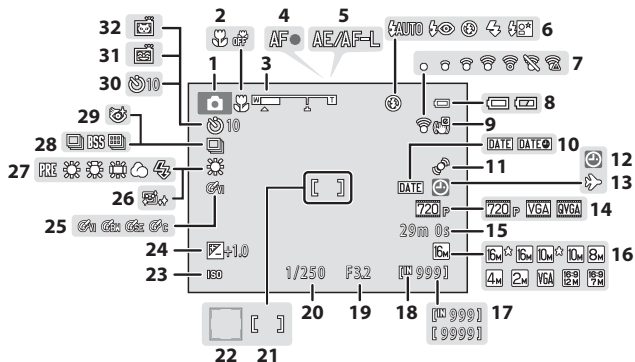
Componenti della fotocamera



1	Modo di ripresa.....	34, 35, 43, 47	18	Indicatore memoria interna	21
2	Modo macro	55	19	Valore di apertura	27
3	Indicatore zoom.....	24, 55	20	Tempo di posa.....	27
4	Indicatore di messa a fuoco	26	21	Area di messa a fuoco	23, 26
5	Indicatore AE/AF-L.....	 4	22	Area di messa a fuoco (rilevamento del volto, rilevamento animali domestici)	23, 26
6	Modo flash.....	50	23	Sensibilità ISO.....	 12
7	Indicatore Eye-Fi.....	87	24	Valore di compensazione dell'esposizione.....	57
8	Indicatore di livello batteria	21	25	Opzioni colore	48
9	Icona VR elettronico.....	86	26	Effetto pelle soft.....	45
10	Stampa data.....	86	27	Modo bilanciamento bianco	48
11	Icona di rilevamento movimento	86	28	Modo di ripresa in sequenza	48
12	Indicatore "data non impostata"	19, 86,  65	29	Icona verifica occhi aperti.....	45
13	Icona destinazione.....	86	30	Indicatore autoscatto	53
14	Opzioni filmato	81	31	Timer sorriso.....	45
15	Durata filmato.....	80	32	Autoscatto animali dom.....	42
16	Formato immagine*	60			
17	Numero di esposizioni rimanenti (immagini fisse).....	21			

* Nel modello L26 sono visualizzati ,  e , mentre nel modello L25 sono visualizzati ,  e .

Modo di riproduzione

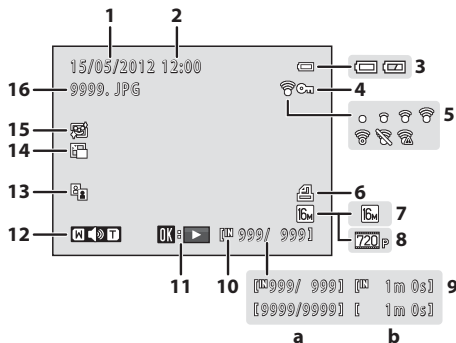

1	Data di registrazione.....	16	10	Indicatore memoria interna	29
2	Ora di registrazione.....	16	11	Indicatore riproduzione filmato.....	82
3	Indicatore di livello batteria	21	12	Indicatore di volume.....	83
4	Icona proteggi.....	68	13	D-Lighting icona.....	68
5	Indicatore Eye-Fi.....	87	14	Icona mini-foto.....	68
6	Icona ordine di stampa	68	15	Icona effetto pelle soft	68
7	Formato immagine*	60	16	Numero e tipo di file.....	63
8	Opzioni filmato	81			
9	(a) Numero immagine corrente/ numero totale di immagini.....	29			
	(b) Durata filmato.....	82			

* Nel modello L26 sono visualizzati e , mentre nel modello L25 sono visualizzati , e .



Principi fondamentali della ripresa e della riproduzione

Preparativi

Preparativo 1 Inserire le batterie.....	10
Preparativo 2 Inserire una card di memoria.....	13
Preparativo 3 Impostazione della lingua, della data e dell'ora	16



Ripresa

Passaggio 1 Accensione della fotocamera e selezione del modo di ripresa.....	20
Passaggio 2 Inquadratura.....	23
Passaggio 3 Messa a fuoco e scatto.....	26



Riproduzione

Passaggio 4 Riproduzione delle immagini	29
Passaggio 5 Eliminazione di immagini	31

Preparativo 1 Inserire le batterie

1 Aprire il coperchio del vano batteria/alloggiamento card di memoria.

- Prima di aprire il coperchio del vano batteria/coperchio alloggiamento card di memoria, capovolgere la fotocamera onde evitare che le batterie cadano.

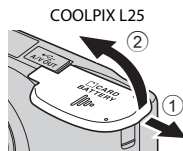
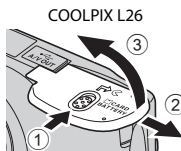

2 Inserire le batterie.

- Assicurarsi che i terminali positivi (+) e negativi (-) siano orientati correttamente secondo quanto indicato all'ingresso del vano batteria, quindi inserire le batterie.

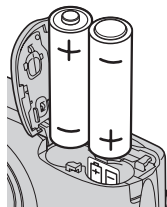

3 Chiudere il coperchio del vano batteria/coperchio alloggiamento card di memoria.

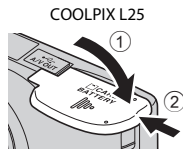
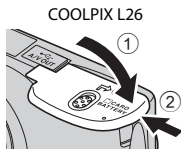

Batterie utilizzabili

- Due batterie alcaline LR6/L40 (AA) (batterie incluse)
- Due batterie al litio FR6/L91 (AA)
- Due batterie Ni-MH (ibride al nickel-metallo idruro) EN-MH2 ricaricabili

✓ Rimozione delle batterie

- Spegnerne la fotocamera e assicurarsi che la spia di accensione e il monitor siano spenti prima di aprire il coperchio del vano batteria/alloggiamento card di memoria.
- Subito dopo l'utilizzo della fotocamera, la fotocamera stessa, le batterie o la card di memoria possono essere molto calde. Adottare le necessarie precauzioni durante l'operazione di rimozione delle batterie o della card di memoria.

✓ Note sulle batterie

- Prima di utilizzare la batteria, leggere e osservare le avvertenze riportate a pagina ix e nella parte intitolata "Batterie" (🔧-4).
- Non utilizzare insieme batterie vecchie e nuove, né batterie di marca o tipo diversi.
- Non utilizzare batterie che presentino i difetti seguenti:

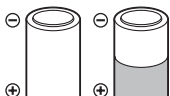

Batterie con superficie spelata



Batterie la cui parte isolante non copra la zona intorno al terminale negativo

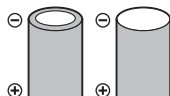

Batterie con terminale negativo appiattito

✓ Tipo batteria

Per ottimizzare il rendimento delle batterie, impostare il **Tipo batteria** nel menu impostazioni (📖 86) in modo che corrisponda al tipo di batterie inserite nella fotocamera.

Per impostazione predefinita, è impostato il tipo di batterie fornito all'acquisto dell'apparecchio. Quando si utilizzano batterie di tipo diverso, accendere la fotocamera e modificare l'impostazione.

📌 Batterie alcaline

Le prestazioni delle batterie alcaline possono variare notevolmente in funzione della marca. Scegliere batterie di buona marca.



Note sull'alimentazione CA

- È possibile utilizzare l'adattatore CA EH-65A (in vendita a parte, ) per alimentare la fotocamera da una presa di corrente.
- Non utilizzare mai adattatori CA di marca o modello diversi dall'EH-65A. La mancata osservanza di questa precauzione può provocare surriscaldamento o danni alla fotocamera.

Preparativo 2 Inserire una card di memoria

1 Spegnere la fotocamera ed aprire il coperchio del vano batteria/alloggiamento card di memoria.

- Allo spegnimento della fotocamera, la spia di accensione ed il monitor si spengono.
- Prima di aprire il coperchio del vano batteria/coperchio alloggiamento card di memoria, capovolgere la fotocamera onde evitare che le batterie cadano.

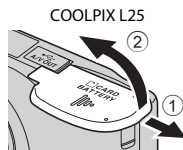
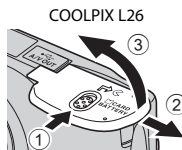

2 Inserire una card di memoria.

- Spingere la card di memoria finché non scatta in posizione.

Inserimento della card di memoria

L'inserimento non corretto della card di memoria (in senso inverso o in posizione capovolta), potrebbe danneggiare la card e la fotocamera. Verificare che la card di memoria sia orientata correttamente.

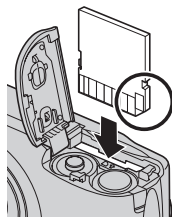

3 Chiudere il coperchio del vano batteria/coperchio alloggiamento card di memoria.

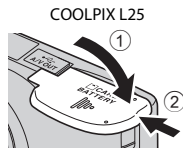
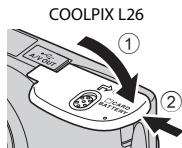

✓ Formattazione della card di memoria

- La prima volta che si inserisce in questa fotocamera una card di memoria utilizzata con un altro dispositivo, non dimenticare di formattarla con questa fotocamera.
- **Quando la card viene formattata, tutti i dati in essa contenuti vengono eliminati in via definitiva.**
Prima di procedere alla formattazione, copiare sul computer i dati che si desidera conservare.
- Per formattare la card di memoria, inserirla nella fotocamera, premere il pulsante **MENU**, quindi selezionare **Formatta card** (🔌54) sul menu impostazioni (📖 86).

✓ Note sulle card di memoria

Per maggiori informazioni, vedere "Card di memoria" (🔌6) e la documentazione della card di memoria.

Rimozione della card di memoria

- Spegnerne la fotocamera e assicurarsi che la spia di accensione e il monitor siano spenti prima di aprire il coperchio del vano batteria/ alloggiamento card di memoria. Spingere delicatamente la card di memoria all'interno della fotocamera (①) per estrarre parzialmente la card, quindi rimuoverla (②). Non inclinarla.
- Subito dopo l'utilizzo della fotocamera, la fotocamera stessa, la batteria e la card di memoria possono essere molto calde. Adottare le necessarie precauzioni durante l'operazione di rimozione della batteria o della card di memoria.

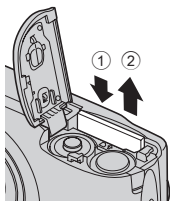

Memoria interna e card di memoria

È possibile salvare i dati della fotocamera, ivi compresi immagini e filmati, nella memoria interna della fotocamera (circa 20 MB) o su una card di memoria. Per utilizzare la memoria interna della fotocamera per le riprese o per la riproduzione, estrarre prima la card di memoria.

Card di memoria approvate

Le seguenti card di memoria Secure Digital (SD) sono state collaudate ed approvate per l'uso con questa fotocamera.

- Per la registrazione dei filmati, si consiglia di utilizzare card di memoria SD con classe di velocità 6 o superiore. Se si utilizzano card di memoria con classi di velocità inferiori, la registrazione dei filmati può interrompersi improvvisamente.

	Card di memoria SD	Card di memoria SDHC ²	Card di memoria SDXC ³
SanDisk	2 GB ¹	4 GB, 8 GB, 16 GB, 32 GB	64 GB
TOSHIBA	2 GB ¹	4 GB, 8 GB, 16 GB, 32 GB	64 GB
Panasonic	2 GB ¹	4 GB, 8 GB, 12 GB, 16 GB, 32 GB	48 GB, 64 GB
Lexar	–	4 GB, 8 GB, 16 GB, 32 GB	64 GB, 128 GB

¹ Se si intende utilizzare la card di memoria con un lettore di card o un dispositivo analogo, assicurarsi che tale dispositivo supporti le card da 2 GB.

² Conforme SDHC.

Se si intende utilizzare la card di memoria con un lettore di card o un dispositivo analogo, assicurarsi che tale dispositivo supporti SDHC.

³ Conforme SDXC.

Se si intende utilizzare la card di memoria con un lettore di card o un dispositivo analogo, assicurarsi che tale dispositivo supporti SDXC.

- Per ulteriori informazioni sulle card sopra elencate, contattare il relativo produttore. Non possiamo garantire il livello delle prestazioni della fotocamera qualora vengano utilizzate card di memoria di altre marche.



Preparativo 3 Impostazione della lingua, della data e dell'ora

Quando la fotocamera viene accesa per la prima volta, appaiono le schermate di selezione della lingua e di data e ora.

1 Premere l'interruttore di alimentazione per accendere la fotocamera.

- All'accensione della fotocamera, la spia di accensione (verde) si illumina, quindi si accende il monitor (la spia di accensione si spegne all'accensione del monitor).

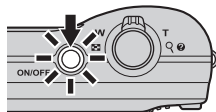

2 Premere ▲ o ▼ sul multi-selettore per selezionare la lingua desiderata, quindi premere il pulsante OK.



3 Premere ▲ o ▼ per selezionare Sì, quindi premere il pulsante OK.

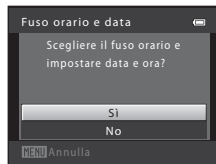

4 Premere ◀ o ▶ per selezionare l'ora locale, quindi premere il pulsante **OK**.

- Premere ▲ per attivare la funzione ora legale. Quando è attiva la funzione ora legale, nella parte superiore del monitor viene visualizzata l'icona ☀. Per disattivare la funzione ora legale, premere ▼.

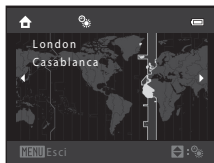

5 Premere ▲ o ▼ per selezionare il formato data, quindi premere il pulsante **OK**.

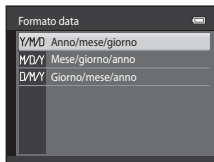

6 Premere ▲, ▼, ◀ o ▶ per impostare la data e l'ora, quindi premere il pulsante **OK**.

- Per scegliere una voce: premere ▶ o ◀ (commuta tra **G**, **M**, **A**, **ora** e **minuti**).
- Per modificare la data e l'ora: premere ▲ o ▼.
- Per confermare l'impostazione: selezionare l'impostazione **minuti**, quindi premere il pulsante **OK**.

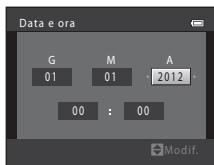

7 Premere ▲ o ▼ per selezionare **Sì**, quindi premere il pulsante **OK**.

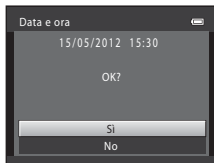



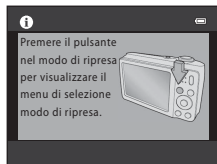

8 Premere il pulsante .

- L'obiettivo si estende ed appare la schermata di selezione del modo di ripresa.



9 Quando è visualizzato **Modo auto semplificato**, premere il pulsante .

- La fotocamera entra in modo di ripresa ed è possibile scattare foto nel modo auto semplificato ( 20).
- Per passare ad un diverso modo di ripresa, premere  o  sul multi-selettore prima di premere il pulsante .

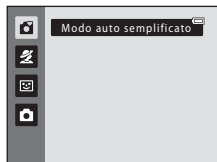



Modifica dell'impostazione della lingua e dell'impostazione di data e ora

- È possibile modificare queste impostazioni mediante le impostazioni **Lingua/Language** (🔗55) e **Fuso orario e data** (🔗41) del menu impostazioni 🗨️ (📖 86).
- Per attivare o disattivare la funzione ora legale, selezionare il menu impostazioni 🗨️ > **Fuso orario e data** (🔗41) > **Fuso orario**. L'attivazione della funzione sposta l'orologio in avanti di un'ora; quando la funzione viene disattivata, l'orologio torna indietro di un'ora. Selezionando la destinazione (➡️), viene automaticamente calcolata la differenza tra il fuso orario della destinazione e quello locale (🏠); al momento della ripresa, vengono salvate la data e l'ora della zona geografica selezionata.
- Se si esce senza impostare la data e l'ora, sulla schermata di ripresa lampeggerà l'icona 🕒. Per impostare la data e l'ora (📖 86, 🔗41), utilizzare l'impostazione **Fuso orario e data** dal menu impostazioni.



La batteria dell'orologio

- L'orologio della fotocamera è alimentato da una batteria di riserva distinta dalla batteria principale della fotocamera.
- La batteria di riserva viene ricaricata quando nella fotocamera è inserita la batteria principale oppure quando si collega la fotocamera ad un adattatore CA opzionale e può garantire diversi giorni di autonomia dopo circa dieci ore di carica.
- Quando la batteria di riserva della fotocamera è esaurita, all'accensione della fotocamera appare la schermata d'impostazione della data e dell'ora. Impostare di nuovo la data e l'ora. → Passaggio 3 della parte intitolata "Preparativo 3 Impostazione della lingua, della data e dell'ora" (📖 16)



Sovrastampa della data di ripresa sulle immagini stampate

- Prima di procedere alle riprese, impostare la data e l'ora.
- È possibile sovrastampare in modo permanente la data di ripresa sulle immagini a mano a mano che vengono catturate impostando la funzione **Stampa data** (🔗47) dal menu impostazioni (📖 86).
- Per stampare la data senza utilizzare l'impostazione **Stampa data**, stampare utilizzando il software ViewNX 2 (📖 71).

Passaggio 1 Accensione della fotocamera e selezione del modo di ripresa

1 Premere l'interruttore di alimentazione per accendere la fotocamera.

- L'obiettivo si estende e si accende il monitor.

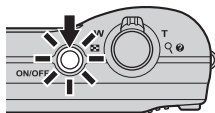

2 Premere il pulsante .

- Appare il menu di selezione modo di ripresa, che consente di selezionare il modo di ripresa desiderato.

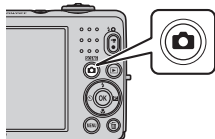

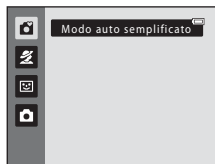

3 Premere o sul multi-selettore per selezionare un modo di ripresa, quindi premere il pulsante .

- In questo esempio è utilizzato il modo  (auto semplificato).



4 Controllare l'indicatore di livello batteria e il numero di esposizioni rimanenti.

Indicatore di livello batteria

Visualizzazione	Descrizione
	Livello batteria elevato.
	Livello batteria basso. Prepararsi a sostituire le batterie.
Batteria scarica.	Impossibile scattare foto. Sostituire le batterie.

Indicatore di livello batteria

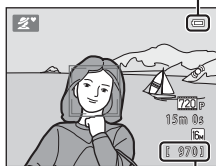

Numero di esposizioni rimanenti

Numero di esposizioni rimanenti

Viene indicato il numero di foto che è possibile scattare.

- Quando nella fotocamera non è inserita una card di memoria e le immagini vengono salvate nella memoria interna (circa 20 MB), è visualizzato **11**.
- Il numero di esposizioni rimanenti dipende dalla quantità di memoria disponibile nella memoria interna o sulla card di memoria, nonché dalla qualità e dalla dimensione dell'immagine (determinate dall'impostazione del formato immagine;  61).



Accensione e spegnimento della fotocamera

- All'accensione della fotocamera, la spia di accensione (verde) si illumina, quindi si accende il monitor (la spia di accensione si spegne all'accensione del monitor).
- Per spegnere la fotocamera, premere l'interruttore di alimentazione. Allo spegnimento della fotocamera, la spia di accensione ed il monitor si spengono.
- Per accendere la fotocamera e passare al modo di riproduzione, premere e mantenere premuto il pulsante  (riproduzione). L'obiettivo non si estende.

Funzione di risparmio energetico (autospegnimento)

Se non vengono eseguite operazioni per un determinato lasso di tempo, il monitor si spegne, la fotocamera entra in standby e la spia di accensione lampeggia. Se non vengono eseguite operazioni per altri tre minuti circa, la fotocamera si spegne automaticamente.

Quando la fotocamera è in modo standby, il monitor si riaccende non appena si compie una delle operazioni seguenti:

- Premere l'interruttore di alimentazione, il pulsante di scatto, il pulsante  (modo di ripresa), il pulsante  (riproduzione) o il pulsante  (registrazione filmato)

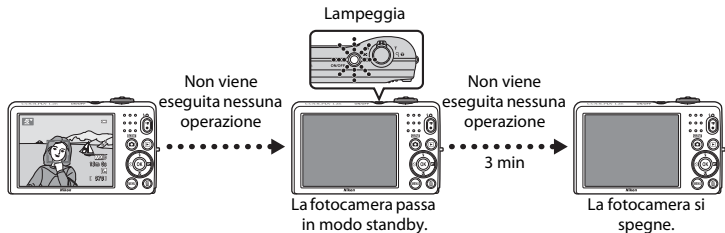

- Il tempo che trascorre prima che la fotocamera entri in modo standby può essere modificato tramite l'impostazione **Autospegnimento** del menu impostazioni ( 86).
- Nel modo di ripresa o di riproduzione, per impostazione predefinita la fotocamera entra in standby dopo circa 30 secondi.

Passaggio 2 Inquadratura

1 Tenere ben ferma la fotocamera.

- Non ostruire l'obiettivo, il flash, l'illuminatore ausiliario AF (solo L26) ed il microfono con le dita, i capelli, la cinghia della fotocamera o qualsiasi altro oggetto.
- Per scattare foto con orientamento verticale ("ritratto"), ruotare la fotocamera in modo che il flash si trovi sopra l'obiettivo.

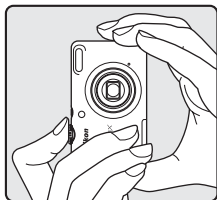
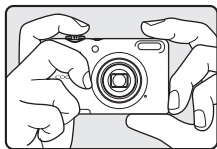

2 Inquadrare il soggetto.

- Quando la fotocamera determina il modo scena, l'icona del modo di ripresa cambia (📷 34).
- Quando viene rilevato un volto umano, il volto rilevato viene incorniciato da un doppio riquadro giallo (area di messa a fuoco).
- Se si riprendono soggetti non umani o se la fotocamera non rileva alcun volto, l'apparecchio esegue la messa a fuoco sul soggetto che si trova al centro dell'inquadratura. Posizionare il soggetto principale vicino al centro della cornice.

Icona del modo di ripresa

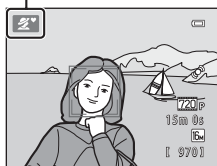

✓ Modo auto semplificato

- A seconda delle condizioni di ripresa, la fotocamera potrebbe non selezionare il modo scena desiderato. In questo caso, selezionare un diverso modo di ripresa (📖 34, 35, 43, 47).
- Quando si utilizza lo zoom digitale, il modo di ripresa è 📷.

📌 Se si utilizza un treppiedi

Nelle situazioni enunciate di seguito, raccomandiamo di stabilizzare la fotocamera con un treppiedi.

- Quando si effettuano riprese in condizioni di scarsa luminosità con il modo flash (📖 51) impostato su Ⓢ (no)
- Quando si zooma sul soggetto ingrandendolo

Usò dello zoom

Per attivare lo zoom ottico si utilizza il controllo zoom.

- Per ingrandire il soggetto, ruotare il controllo zoom verso **T** (teleobiettivo).
- Per rimpicciolire il soggetto e visualizzare una zona più ampia, ruotare il controllo zoom verso **W** (grandangolo).
All'accensione della fotocamera, lo zoom si sposta alla posizione massima di grandangolo.
- Quando il controllo zoom viene ruotato, nella parte superiore del monitor viene visualizzato un indicatore relativo allo zoom.

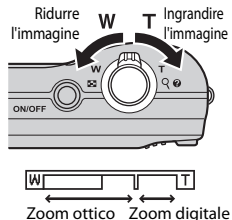

Zoom digitale

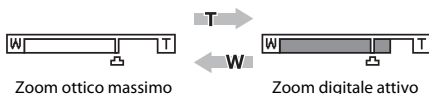

Quando lo zoom ottico è al massimo, ruotando il controllo zoom verso **T** e continuando a premere è possibile attivare lo zoom digitale.

Lo zoom digitale può ingrandire il soggetto fino a circa 4x più dell'ingrandimento massimo consentito dallo zoom ottico.



- Mentre è attivo lo zoom digitale, la fotocamera esegue la messa a fuoco sul soggetto al centro dell'inquadratura e l'area di messa a fuoco non viene visualizzata.

Zoom digitale e interpolazione

A differenza dello zoom ottico, lo zoom digitale utilizza un processo di riproduzione digitale, chiamato interpolazione, per ingrandire le immagini. Questo processo determina un leggero deterioramento della qualità dell'immagine, dipendente dal formato immagine ( 60) e dall'ingrandimento dello zoom digitale. L'interpolazione viene eseguita quando lo zoom è impostato oltre la posizione  durante l'acquisizione di immagini fisse.

Quando si aumenta il rapporto di zoom oltre la posizione , viene eseguita l'interpolazione e l'indicatore dello zoom diventa giallo.

Man mano che si riducono le dimensioni dell'immagine,  si sposta verso destra, permettendo così di individuare la posizione dello zoom in cui è possibile eseguire riprese senza l'interpolazione con l'impostazione corrente di formato immagine.

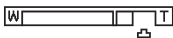

Dimensioni dell'immagine minori

Passaggio 3 Messa a fuoco e scatto

1 Premere il pulsante di scatto a metà corsa (📖 27).

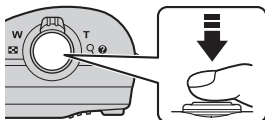

- Quando viene rilevato un volto:
La fotocamera mette a fuoco il volto circondato dal doppio bordo.
Quando il soggetto è a fuoco, il doppio bordo diventa verde.



- Quando non vengono rilevati volti:
La fotocamera mette a fuoco il soggetto posto al centro dell'inquadratura. Quando la fotocamera ha eseguito la messa a fuoco, l'area di messa a fuoco diventa verde.





- Mentre è attivo lo zoom digitale, la fotocamera esegue la messa a fuoco sul soggetto al centro dell'inquadratura e l'area di messa a fuoco non viene visualizzata. Quando la fotocamera ha eseguito la messa a fuoco, l'indicatore di messa a fuoco (📖 6) diventa verde.
- Mentre si preme il pulsante di scatto a metà corsa, l'area di messa a fuoco o l'indicatore di messa a fuoco potrebbero lampeggiare in rosso. Ciò indica che la fotocamera non è in grado di eseguire la messa a fuoco. Modificare la composizione e premere nuovamente il pulsante di scatto a metà corsa.

2 Premere il pulsante di scatto a fondo corsa (📖 27).

- La fotocamera scatta e l'immagine viene salvata sulla card di memoria o nella memoria interna.



Il pulsante di scatto

<p>Premere a metà corsa</p>		<p>Per impostare la messa a fuoco e l'esposizione (tempo di posa e valore di apertura), premere il pulsante di scatto a metà corsa, finché non si avverte resistenza. Finché il pulsante di scatto resta premuto a metà corsa, la messa a fuoco e l'esposizione rimangono bloccate.</p>
<p>Premere fino in fondo</p>		<p>Mentre si tiene premuto il pulsante di scatto a metà corsa, premerlo fino in fondo per far scattare l'otturatore ed effettuare la ripresa. Non esercitare una forza eccessiva durante la pressione del pulsante di scatto poiché, in caso contrario, la fotocamera potrebbe muoversi, producendo immagini sfocate. Premere il pulsante con delicatezza.</p>

Note sul salvataggio dei dati

Dopo aver scattato una foto o registrato un filmato, durante il salvataggio delle immagini o dei filmati, il numero di esposizioni rimanenti o il tempo di registrazione rimanente lampeggia. **Non aprire il coperchio del vano batteria/coperchio alloggiamento card di memoria** durante il salvataggio delle immagini o dei filmati. Si rischiano infatti una perdita dei dati delle immagini e dei filmati o danni alla card di memoria.

Autofocus

Nelle condizioni seguenti, la fotocamera potrebbe non eseguire la messa a fuoco come previsto. In alcuni casi rari, può accadere che il soggetto non sia a fuoco nonostante l'area di messa a fuoco o l'indicatore di messa a fuoco siano diventati verdi:



- Soggetto molto scuro
- Presenza di oggetti con livelli di illuminazione molto diversi (per esempio quando il sole è dietro al soggetto, che risulta quindi molto scuro)
- Assenza di contrasto tra il soggetto e lo sfondo (per esempio, se il soggetto indossa una camicia bianca e si trova davanti a una parete dello stesso colore)
- Presenza di più oggetti a distanze diverse dalla fotocamera (per esempio, se il soggetto si trova in una gabbia)
- Soggetti dai motivi ripetuti (imposte di finestre, edifici con più file di finestre dalla stessa forma, ecc.)
- Soggetto in rapido movimento

In questi casi, premere il pulsante di scatto a metà corsa per ripetere più volte la messa a fuoco, oppure selezionare il modo auto ed utilizzare il blocco della messa a fuoco ( 64) per la ripresa eseguendo prima la messa a fuoco su un oggetto posto alla stessa distanza dalla fotocamera del soggetto effettivo da riprendere.

Note sulla funzione di rilevamento del volto

Per ulteriori informazioni, vedere "Uso della funzione di rilevamento volto" ( 63).

Illuminatore ausiliario AF (solo L26) e flash

Se il soggetto è poco illuminato, è possibile che si attivi solo l'illuminatore ausiliario AF (L26) ( 86) quando si preme il pulsante di scatto a metà corsa, e che il lampo del flash ( 50) venga emesso quando il pulsante di scatto viene premuto fino in fondo.

Per non rischiare di perdere un'inquadratura

Se si teme di perdere un'inquadratura, premere fino in fondo il pulsante di scatto senza prima premerlo fino a metà corsa.







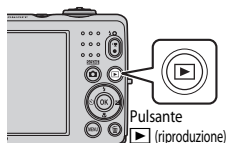

Passaggio 4 Riproduzione delle immagini

1 Premere il pulsante (riproduzione).

- La fotocamera passa al modo di riproduzione e viene visualizzata a pieno formato l'ultima immagine salvata.



2 Utilizzare il multi-selettore per selezionare un'immagine da visualizzare.

- Per visualizzare l'immagine precedente:  o 
- Per visualizzare l'immagine successiva:  o 
- Per riprodurre le immagini salvate nella memoria interna, rimuovere la card di memoria dalla fotocamera. Accanto al numero dell'immagine corrente/numero totale di immagini, è visualizzato il simbolo .
- Per tornare al modo di ripresa, premere il pulsante  o il pulsante  (●  registrazione filmato).

Visualizzare l'immagine precedente



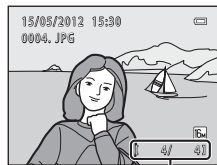

Visualizzare l'immagine successiva





Numero immagine corrente/
numero totale di immagini

Visualizzazione delle immagini

- È possibile visualizzare brevemente e a bassa risoluzione le immagini mentre vengono lette dalla card di memoria o dalla memoria interna.
- Quando si riproducono immagini in cui al momento dello scatto era stato rilevato il volto di una persona ( 63) o il muso di un animale ( 42), in funzione dell'orientamento del volto o del muso rilevato, le immagini vengono automaticamente ruotate per la visualizzazione in riproduzione.

Altre informazioni

- Zoom in riproduzione →  66
- Visualizzazione miniature, visualizzazione calendario →  67
- Funzioni disponibili nel modo di riproduzione (Menu play) →  68

Passaggio 5 Eliminazione di immagini

- 1** Per eliminare l'immagine visualizzata al momento sul monitor, premere il pulsante .

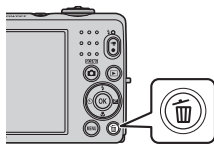

- 2** Premere **▲** o **▼** sul multi-selettore per selezionare il metodo di eliminazione desiderato, quindi premere il pulsante **OK**.

- **Immagine corrente:** viene eliminata solo l'immagine corrente.
- **Cancella foto selezionate:** è possibile selezionare ed eliminare più immagini (📖 32).
- **Tutte le immagini:** vengono eliminate tutte le immagini.
- Per uscire senza procedere all'eliminazione, premere il pulsante **MENU**.

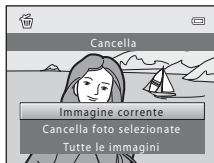

- 3** Premere **▲** o **▼** per selezionare **Sì**, quindi premere il pulsante **OK**.

- Le immagini eliminate non possono essere recuperate.
- Per annullare, premere **▲** o **▼** per selezionare **No**, quindi premere il pulsante **OK**.

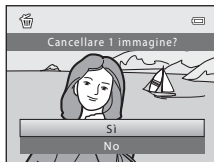

Uso della schermata Cancella foto selezionate

1 Premere ◀ o ▶ sul multi-selettore per selezionare un'immagine da eliminare, quindi premere ▲ per visualizzare ✓.

- Per annullare la selezione, premere ▼ per rimuovere ✓.
- Ruotare il controllo zoom (📖 2, 4) su T (🔍) per tornare alla riproduzione a pieno formato, oppure su W (🖼️) per visualizzare le miniature.



2 Aggiungere ✓ a tutte le immagini da eliminare, quindi premere il pulsante OK per confermare la selezione.

- Appare una finestra di dialogo. Seguire le istruzioni visualizzate nel monitor.

✓ Note sull'eliminazione

- Le immagini eliminate non possono essere recuperate. Prima di procedere all'eliminazione, copiare le immagini importanti su un computer.
- Non è possibile eliminare immagini protette (📖 68).

🗑️ Eliminazione dell'ultima foto scattata nel modo di ripresa



Nel modo di ripresa, premere il pulsante 🗑️ per eliminare l'ultima immagine salvata.



Funzioni di ripresa



Nel presente capitolo sono descritti i modi di ripresa della fotocamera e le funzioni disponibili nell'ambito di ciascuno dei modi.

È possibile selezionare i modi di ripresa e regolare le impostazioni in funzione delle condizioni di ripresa e del tipo d'immagine che si desidera catturare.

 Modo (auto semplificato)	34
Modo scena (modi di ripresa specifici per determinate tipologie di scene)	35
Modo ritratto intelligente (cattura di volti sorridenti)	43
 Modo auto	47
Funzioni che è possibile impostare con il multi-selettore	49
Usò del flash (modi flash)	50
Usò dell'autoscatto	53
Usò del modo macro	55
Regolazione della luminosità (Compensazione esposizione)	57
Modifica della dimensione dell'immagine (Formato immagine)	60
Funzioni che non possono essere utilizzate simultaneamente	62
Messa a fuoco	63







Modo (auto semplificato)

Nel momento in cui si inquadra l'immagine, la fotocamera seleziona automaticamente il modo scena ottimale.







Attivare il modo di ripresa → pulsante  (modo di ripresa) → modo  (auto semplificato) → pulsante 

Selezione automatica scene

Quando si inquadra il soggetto, la fotocamera seleziona automaticamente una delle scene seguenti:



-  Ritratto (📖 36)
-  Paesaggio (📖 36)
-  Ritratto notturno (📖 37)
-  Paesaggio notturno (📖 39)
-  Macro/primo piano (📖 39)
-  Controluce (📖 40)
-  Altre scene

Modifica delle impostazioni del modo (auto semplificato)

- In funzione della scena selezionata dalla fotocamera, è possibile premere  () e  () e  () sul multi-selettore per impostare le funzioni corrispondenti. → "Funzioni che è possibile impostare con il multi-selettore" (📖 49), "Impostazioni predefinite" (📖 58)
- Funzioni che è possibile impostare premendo il pulsante **MENU** → Formato immagine, ossia la combinazione della dimensione e della qualità dell'immagine (📖 60).

Modo scena (modi di ripresa specifici per determinate tipologie di scene)



Quando viene selezionata una delle seguenti scene, le impostazioni della fotocamera vengono automaticamente ottimizzate in funzione della scena selezionata.

Attivare il modo di ripresa → pulsante  (modo di ripresa) →  (seconda icona dall'alto*)
→ ►►►▲, ▼, ◀, ►►► selezionare una scena → pulsante 

* Viene visualizzata l'icona dell'ultima scena selezionata.

 Ritratto (impostazione predefinita;  36)	 Paesaggio ( 36)	 Sport ( 37)	 Ritratto notturno ( 37)
 Feste/interni ( 37)	 Spiaggia ( 38)	 Neve ( 38)	 Tramonto ( 38)
 Aurora/crepuscolo ( 38)	 Paesaggio notturno ( 39)	 Macro/primo piano ( 39)	 Alimenti ( 39)
 Museo ( 40)	 Fuochi artificiali ( 40)	 Copia in bianco e nero ( 40)	 Controluce ( 40)
 Panorama assistito ( 41)	 Animali domestici ( 42)		

Per visualizzare una descrizione (schermata di guida) di ciascuna scena

Selezionare il tipo di scena desiderato dalla schermata di selezione scena e ruotare il controllo zoom ( 2, 4) su **T**  per visualizzare la descrizione della scena prescelta. Per tornare alla schermata precedente, ruotare nuovamente il controllo zoom su **T** .



Modifica delle impostazioni del modo scena

- In funzione della scena, è possibile utilizzare ▲ (☀), ▼ (☁), ◀ (🌙) e ▶ (🌧) sul multi-selettore per impostare le funzioni corrispondenti. → "Funzioni che è possibile impostare con il multi-selettore" (📖 49), "Impostazioni predefinite" (📖 58)
- Funzioni che è possibile impostare premendo il pulsante **MENU** → Formato immagine, ossia la combinazione della dimensione e della qualità dell'immagine (📖 60).

Caratteristiche di ciascuna scena

Ritratto

Selezionare questo modo per i ritratti.

- Quando rileva un volto umano, la fotocamera esegue automaticamente la messa a fuoco su di esso (📖 63).
- È possibile utilizzare l'opzione effetto pelle soft per ammorbidire le tonalità della pelle dei volti umani (📖 46).
- Se non rileva alcun volto, la fotocamera mette a fuoco il soggetto posto al centro dell'inquadratura.
- Non è possibile utilizzare lo zoom digitale.



Paesaggio



Selezionare questo modo per realizzare paesaggi dai colori saturi.

- L'area di messa a fuoco o l'indicatore di messa a fuoco (📖 7) diventano sempre verdi quando si preme il pulsante di scatto a metà corsa.



Sport

Utilizzare questo modo per la ripresa di eventi sportivi. La fotocamera cattura una serie di immagini in cui è possibile vedere chiaramente i movimenti dettagliati di un soggetto in movimento.



- La fotocamera esegue la messa a fuoco sull'area che si trova al centro dell'inquadratura.
- Per catturare una sequenza di immagini, premere e mantenere premuto il pulsante di scatto fino in fondo. Quando il **Formato immagine** è impostato su  (nel modello L26) o su  (nel modello L25), la fotocamera cattura fino a quattro immagini in sequenza alla frequenza di circa 1,2 fps.
- La fotocamera esegue la messa a fuoco anche quando il pulsante di scatto non viene premuto a metà corsa. È possibile che si avverta il rumore prodotto dalla fotocamera durante la messa a fuoco.
- La messa a fuoco, l'esposizione e la tinta rimangono fisse sui valori determinati per la prima immagine della serie.
- La frequenza di scatto durante le riprese in sequenza può variare a seconda dell'impostazione del formato immagine corrente, della card di memoria utilizzata e delle condizioni di ripresa.



Ritratto notturno



Utilizzare questo modo per i ritratti serali e notturni eseguiti con un paesaggio di fondo. Il flash viene attivato per illuminare il soggetto del ritratto, mantenendo invariata l'illuminazione dello sfondo, per ottenere un buon equilibrio tra il soggetto principale e lo sfondo.

- Quando rileva un volto umano, la fotocamera esegue automaticamente la messa a fuoco su di esso ( 63).
- È possibile utilizzare l'opzione effetto pelle soft per ammorbidire le tonalità della pelle dei volti umani ( 46).
- Se non rileva alcun volto, la fotocamera mette a fuoco il soggetto posto al centro dell'inquadratura.
- Non è possibile utilizzare lo zoom digitale.



Feste/interni

Adatto per le riprese durante lo svolgimento di feste. Consente di cogliere gli effetti della luce di candela o di altre luci sullo sfondo.

- La fotocamera esegue la messa a fuoco sull'area che si trova al centro dell'inquadratura.
- Poiché il movimento della fotocamera influisce sulla qualità delle immagini, tenere ben ferma la fotocamera. Nei luoghi bui, è opportuno utilizzare un treppiedi.



Spiaggia

Consente di cogliere la luminosità di soggetti come spiagge o distese d'acqua illuminate dal sole.

- La fotocamera esegue la messa a fuoco sull'area che si trova al centro dell'inquadratura.



Neve

Consente di catturare la luminosità della neve sotto il sole.

- La fotocamera esegue la messa a fuoco sull'area che si trova al centro dell'inquadratura.



Tramonto

Consente di riprodurre le tonalità intense di albe e tramonti.

- La fotocamera esegue la messa a fuoco sull'area che si trova al centro dell'inquadratura.



Aurora/crepuscolo

Consente di riprodurre i colori visibili prima dell'alba o dopo il tramonto, quando la luce del sole è radente.

- L'area di messa a fuoco o l'indicatore di messa a fuoco (📖 7) diventano sempre verdi quando si preme il pulsante di scatto a metà corsa.



Paesaggio notturno



I tempi di posa lunghi consentono di catturare splendidi paesaggi notturni.

- L'area di messa a fuoco o l'indicatore di messa a fuoco (📖 7) diventano sempre verdi quando si preme il pulsante di scatto a metà corsa.



Macro/prime piano

Utilizzare questo modo per fotografare fiori, insetti ed altri piccoli oggetti posti a distanza ravvicinata.

- Viene attivato il modo macro (📖 55) e la fotocamera imposta automaticamente lo zoom nella posizione più vicina in cui può eseguire la messa a fuoco.
- La fotocamera esegue la messa a fuoco sull'area che si trova al centro dell'inquadratura. Utilizzare il blocco della messa a fuoco per comporre l'immagine su un oggetto che non si trova al centro dell'inquadratura (📖 64).
- La fotocamera esegue la messa a fuoco anche quando il pulsante di scatto non viene premuto a metà corsa. È possibile che si avverta il rumore prodotto dalla fotocamera durante la messa a fuoco.



Alimenti

Utilizzare questo modo per fotografare gli alimenti.

- Viene attivato il modo macro (📖 55) e la fotocamera imposta automaticamente lo zoom nella posizione più vicina in cui può eseguire la messa a fuoco.
- Per regolare la tinta, premere ▲ e ▼ sul multi-selettore. L'impostazione della tinta resta nella memoria della fotocamera anche dopo lo spegnimento.
- La fotocamera esegue la messa a fuoco sull'area che si trova al centro dell'inquadratura. Utilizzare il blocco della messa a fuoco per comporre l'immagine su un oggetto che non si trova al centro dell'inquadratura (📖 64).
- La fotocamera esegue la messa a fuoco anche quando il pulsante di scatto non viene premuto a metà corsa. È possibile che si avverta il rumore prodotto dalla fotocamera durante la messa a fuoco.

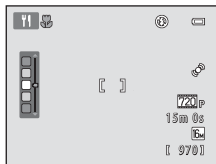

Museo

Utilizzare questo modo per le riprese in interni, nelle situazioni in cui non è consentito l'uso del flash (ad esempio, nei musei e nelle gallerie d'arte) oppure in altri luoghi in cui si desidera escludere il flash.

- La fotocamera esegue la messa a fuoco sull'area che si trova al centro dell'inquadratura.
- Mentre il pulsante di scatto viene mantenuto premuto fino in fondo, la fotocamera cattura una serie di massimo dieci immagini, tra le quali viene automaticamente selezionata e salvata quella più nitida (scelta dello scatto migliore).



Fuochi artificiali

I tempi di posa lunghi consentono di catturare le luci dei fuochi artificiali.

- La fotocamera mette a fuoco all'infinito.
- Quando si preme il pulsante di scatto a metà corsa, l'indicatore di messa a fuoco ( 7) si illumina sempre in verde.



Copia in bianco e nero

Consente di ottenere immagini nitide di testi o disegni su una lavagna bianca o su supporti stampati.

- La fotocamera esegue la messa a fuoco sull'area che si trova al centro dell'inquadratura.
- Utilizzare insieme al modo macro ( 55) per la ripresa di soggetti che si trovano vicino alla fotocamera.

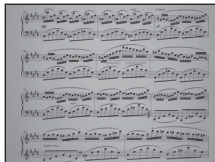

Controluce

Utilizzare questo modo quando la luce proviene da dietro il soggetto, mettendone in ombra i tratti e i dettagli. Il flash si accende automaticamente per schiarire (fill in) le zone in ombra.

- La fotocamera esegue la messa a fuoco sull'area che si trova al centro dell'inquadratura.



: nei modi scena in cui appare l'indicazione , è raccomandato l'uso del treppiedi.





Questa impostazione consente di catturare una serie di immagini che verranno unite sul computer in modo da formare un'immagine panoramica (📖📷).

- Premere ▲, ▼, ◀ o ▶ sul multi-selettore per selezionare la direzione in cui si sposterà la fotocamera durante la cattura delle immagini, quindi premere il pulsante ⓧ.
- Dopo aver scattato la prima immagine, verificare sulla schermata il modo in cui l'immagine catturata sarà unita alla successiva, e riprendere l'immagine successiva. Riprendere il numero di immagini necessarie per completare il panorama. Per terminare la ripresa, premere il pulsante ⓧ.
- Trasferire le immagini sul computer e combinarle in un'unica immagine panoramica utilizzando il software Panorama Maker 6 (📖 73, 📷📷).



Animali domestici

Utilizzare questo modo per fotografare cani o gatti. Quando rileva il muso di un cane o di un gatto, la fotocamera esegue la messa a fuoco su di esso. L'impostazione predefinita prevede lo scatto automatico dell'otturatore una volta eseguita la messa a fuoco (autoscatto animali dom.).



- Dalla schermata che appare dopo aver selezionato il modo scena  **Animali domestici**, selezionare **Singolo** o **Sequenza**.
 - **Singolo**: viene catturata un'immagine alla volta.
 - **Sequenza**: Quando il **Formato immagine** è impostato su  **4608x3456** (nel modello L26) o su  **3648x2736** (nel modello L25), se viene eseguita la messa a fuoco su un volto, la fotocamera cattura tre immagini in sequenza ad una frequenza di circa 1,2 fps.
- Quando la fotocamera rileva un muso, attorno ad esso viene visualizzato un doppio bordo (area di messa a fuoco) che si illumina in verde quando risulta a fuoco.

Possono essere rilevati contemporaneamente fino a cinque musi di animali. Se la fotocamera ne rileva più di uno, il muso che appare più grande sul monitor viene circondato da un doppio bordo, mentre gli altri sono circondati da un bordo singolo.

- Se non vengono rilevati musi di animali domestici, premere il pulsante di scatto per far scattare l'otturatore.
 - Se non rileva alcun muso di animale domestico, la fotocamera mette a fuoco il soggetto posto al centro dell'inquadratura.
 - Quando il **Formato immagine** è impostato su  **4608x3456** (nel modello L26) o su  **3648x2736** (nel modello L25) ed è selezionata la funzione **Sequenza**, mentre il pulsante di scatto viene mantenuto premuto fino in fondo, la fotocamera cattura fino a quattro immagini in sequenza ad una frequenza di 1,2 fps circa.
- Per modificare le impostazioni di scatto automatico, premere   sul multi-selettore. Quando l'impostazione è **No**, l'otturatore scatta solo nel momento in cui si preme il pulsante di scatto.
- **La funzione Autoscatto animali dom.** viene automaticamente disattivata nelle situazioni seguenti:
 - Sono state riprese cinque sequenze
 - La memoria interna o la card di memoria è piena

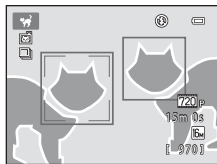

Per continuare ad utilizzare la funzione **Autoscatto animali dom.** e scattare ancora foto, premere   sul multi-selettore e modificare nuovamente l'impostazione.

- Non è possibile utilizzare lo zoom digitale.
- In funzione della distanza dell'animale domestico dalla fotocamera, della velocità alla quale l'animale si sposta, della direzione verso cui è rivolto, della luminosità del muso dell'animale, ecc., è possibile che non vengano rilevati i musi degli animali o che altri soggetti appaiano circondati da un riquadro.



Modo ritratto intelligente (cattura di volti sorridenti)



Quando la fotocamera rileva un volto sorridente, è possibile effettuare automaticamente la ripresa senza premere il pulsante di scatto (timer sorriso). È possibile utilizzare l'opzione effetto pelle soft per ammorbidire le tonalità della pelle dei volti umani.

Attivare il modo di ripresa → pulsante  (modo di ripresa) →  modo ritratto intelligente → pulsante 



1 Inquadrare il soggetto.

- Se la fotocamera rileva un volto umano, quest'ultimo viene incorniciato da un doppio bordo giallo (area di messa a fuoco). Quando il volto in questione è stato messo a fuoco dalla fotocamera, il doppio bordo diventa momentaneamente verde e la messa a fuoco viene bloccata.
- La fotocamera è in grado di rilevare fino a tre volti. Se la fotocamera rileva più di un volto, il doppio bordo viene visualizzato attorno a quello più vicino al centro dell'inquadratura, mentre gli altri volti sono circondati da bordi singoli.

2 Aspettare che il soggetto sorrida. Non premere il pulsante di scatto.

- Se la fotocamera rileva un sorriso sul volto circondato dal doppio bordo, viene attivato il **Timer sorriso** ( 45,  23) e la fotocamera fa scattare automaticamente l'otturatore.
- Dopo lo scatto dell'otturatore, la fotocamera continua a rilevare volti e sorrisi e fa scattare nuovamente l'otturatore non appena rileva un volto sorridente.

3 La ripresa è terminata.

- Per annullare il rilevamento dei sorrisi ed arrestare le riprese, basta effettuare una delle seguenti operazioni.
 - Spegnerne la fotocamera.
 - Impostare il **Timer sorriso** ( 45,  23) su **No**.
 - Premere il pulsante  e selezionare un diverso modo di ripresa.

✔ Note sul modo ritratto intelligente

- Non è possibile utilizzare lo zoom digitale.
- In determinate condizioni di ripresa, la fotocamera potrebbe non essere in grado di rilevare i volti o i sorrisi.
- "Note sulla funzione di rilevamento del volto" →  63

📎 Spegnimento automatico nel modo timer sorriso

Quando il **Timer sorriso** è impostato su **Si**, viene attivata la funzione di spegnimento automatico ( 86) e la fotocamera si spegne quando si verifica una delle situazioni seguenti e non vengono eseguite altre operazioni.

- La fotocamera non rileva volti.
- La fotocamera rileva un volto ma non riesce a determinare se stia sorridendo.





📎 Quando lampeggia la spia autoscatto

Quando si utilizza il timer sorriso, la spia autoscatto lampeggia quando la fotocamera rileva un volto, quindi lampeggia a ritmo rapido subito dopo lo scatto dell'otturatore.

📎 Scatto manuale

È inoltre possibile far scattare l'otturatore premendo il pulsante di scatto. Se non rileva alcun volto, la fotocamera mette a fuoco il soggetto posto al centro dell'inquadratura.

Modifica delle impostazioni del modo ritratto intelligente

- Funzioni che è possibile impostare con il multi-selettore ( 49) → modo flash ( 50), autoscatto ( 53) e compensazione dell'esposizione ( 57)
- Funzioni che è possibile impostare premendo il pulsante **MENU** → Opzioni disponibili sul menu Ritratto intelligente ( 45)

📎 Funzioni che non possono essere utilizzate simultaneamente





Alcune impostazioni non possono essere attivate contemporaneamente ad altre funzioni ( 62).

Opzioni disponibili sul menu Ritratto intelligente

Quando si utilizza il modo  ritratto intelligente, è possibile modificare le impostazioni seguenti.

Selezionare il modo ritratto intelligente (📖 43) → Pulsante MENU → Scheda 



Opzione	Descrizione	
Formato immagine	Consente di selezionare la combinazione di dimensione e qualità dell'immagine da utilizzare per il salvataggio delle immagini (📖 60). Se si modifica l'impostazione del formato immagine, la nuova impostazione viene applicata a tutti i modi di ripresa.	60
Effetto pelle soft	Consente di attivare l'effetto pelle soft. Rende più "morbide" le tonalità della carnagione dei volti. L'impostazione predefinita è Si .	 22
Timer sorriso	Quando è selezionato Si (impostazione predefinita), la fotocamera rileva i volti umani e scatta automaticamente non appena rileva un sorriso. Questa funzione non consente l'uso dell'autoscatto.	 23
Verifica occhi aperti	Selezionando Si , la fotocamera esegue automaticamente due scatti ad ogni pressione del pulsante di scatto. Tra le due riprese, viene salvata l'immagine in cui gli occhi del soggetto risultano più aperti. Quando è selezionato Si , non è possibile utilizzare il flash. L'impostazione predefinita è No .	 23

Funzioni che non possono essere utilizzate simultaneamente

Alcune impostazioni non possono essere attivate contemporaneamente ad altre funzioni (📖 62).

Uso della funzione effetto pelle soft

Quando scatta l'otturatore in uno dei seguenti modi di ripresa, la fotocamera rileva uno o più volti umani (fino a tre) ed elabora l'immagine in modo da ammorbidire i toni della pelle.

- **Ritratto** (📖 36) e **Ritratto notturno** (📖 37) nel modo  (auto semplificato)
- Modo scena **Ritratto** (📖 36) o **Ritratto notturno** (📖 37)
- Modo ritratto intelligente (📖 43)



È possibile applicare la funzione effetto pelle soft anche ad immagini già salvate (📖 68, ).

Note sull'effetto pelle soft

- Dopo la ripresa, il salvataggio delle immagini può richiedere più tempo del solito.
- In alcune condizioni di ripresa, potrebbe non essere possibile ottenere l'effetto pelle soft, che potrebbe invece essere applicato ad altre zone dell'immagine in cui non appaiono volti.







Modo auto

Questo modo è utilizzato per le riprese generiche. Nel menu di ripresa ( 48), è possibile regolare le impostazioni in funzione delle condizioni di ripresa e del tipo di immagine da catturare.

Attivare il modo di ripresa → pulsante  (modo di ripresa) → modo  (auto) → pulsante 

- La fotocamera esegue la messa a fuoco sull'area che si trova al centro dell'inquadratura.

Modifica delle impostazioni del modo (Auto)

- Funzioni che è possibile impostare con il multi-selettore ( 49) → modo flash ( 50), autoscatto ( 53), modo macro ( 55) e compensazione dell'esposizione ( 57)
- Funzioni che è possibile impostare premendo il pulsante **MENU** → Opzioni disponibili sul menu di ripresa Auto ( 48)

Funzioni che non possono essere utilizzate simultaneamente





Alcune impostazioni non possono essere attivate contemporaneamente ad altre funzioni ( 62).

Opzioni disponibili sul menu di ripresa Auto

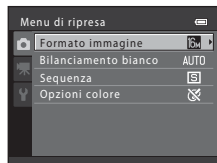
Quando si utilizza il modo  (auto), è possibile modificare le impostazioni seguenti.

Selezionare il modo  (auto)  (47) → Pulsante MENU → Scheda 



Opzione	Descrizione	
Formato immagine	Consente di selezionare la combinazione di dimensione e qualità dell'immagine da utilizzare per il salvataggio delle immagini ( 60). Questa impostazione viene applicata anche agli altri modi di ripresa.	60
Bilanciamento bianco	Consente di regolare il bilanciamento del bianco in funzione della sorgente di luce, in modo che i colori appaiano sulle immagini così come li percepisce l'occhio umano. Le impostazioni disponibili sono Auto (impostazione predefinita), Premisuraz. manuale , Luce diurna , Incandescenza , Fluorescenza , Nuvoloso e Flash .	 24
Sequenza	Consente di catturare una serie di immagini. Le impostazioni disponibili sono Singolo (impostazione predefinita), Sequenza , BSS e Multi-scatto 16 .	 27
Opzioni colore	Consente di modificare i toni di colore delle immagini al momento della ripresa. Le impostazioni disponibili sono Colore normale (impostazione predefinita), Colore vivace , Bianco e nero , Seppia e Ciano .	 28



Funzioni che non possono essere utilizzate simultaneamente

Alcune impostazioni non possono essere attivate contemporaneamente ad altre funzioni ( 62).

Funzioni che è possibile impostare con il multi-selettore

Durante le riprese, è possibile utilizzare ▲, ▼, ◀ e ▶ sul multi-selettore per impostare le funzioni seguenti.

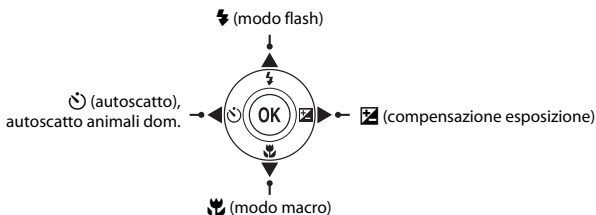

Funzioni disponibili

La disponibilità delle funzioni varia in funzione del modo di ripresa, come indicato di seguito.

- Per informazioni sulle impostazioni predefinite di ciascun modo, vedere "Impostazioni predefinite" (📖 58).

	📷 (auto semplificato)	Scena	Ritratto intelligente	📷 (auto)
⚡ (modo flash) (📖 50)	✓ ¹	2	✓ ³	✓
🕒 Autoscatto (📖 53)	✓		✓ ³	✓
Autoscatto animali dom. (📖 42)	–		–	–
🌸 Macro (📖 55)	–		–	✓
📷 Compensazione esposizione (📖 57)	✓		✓	✓

¹ Varia in funzione della scena selezionata dalla fotocamera. → "Impostazioni predefinite" (📖 58)

² Varia in funzione della scena. → "Impostazioni predefinite" (📖 58)

³ Varia in funzione dell'impostazione del menu ritratto intelligente. → "Impostazioni predefinite" (📖 58)

Uso del flash (modi flash)

È possibile impostare il modo flash.

- 1 Premere ▲ sul multi-selettore (modo flash ⚡).



- 2 Premere ▲ o ▼ sul multi-selettore per selezionare il modo desiderato, quindi premere il pulsante OK.

- Modi flash disponibili → 51
- Se non si conferma l'impostazione premendo il pulsante OK entro qualche secondo, la selezione viene annullata.
- Quando si attiva il modo **♻️AUTO** (auto), l'icona **♻️AUTO** viene visualizzata solo per alcuni secondi, indipendentemente dalle **Impostazioni monitor** (86, 45).



La spia flash

Quando si preme il pulsante di scatto a metà corsa, la spia flash indica lo stato del flash.

- Si: il flash viene attivato ad ogni scatto.
- Lampeggiante: il flash è in fase di carica. La fotocamera non può effettuare riprese.
- Spenta: la foto verrà scattata senza flash.

Se la batteria è in via di esaurimento, durante la carica del flash il monitor si spegne.

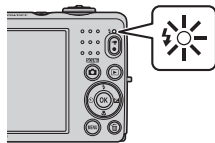

Campo di copertura del flash

Nel modello L26, il flash copre un campo compreso tra circa 0,5 e 3,6 m con lo zoom in posizione massima di grandangolo ed un campo compreso tra circa 0,8 e 1,7 m con lo zoom nella posizione tele massima. Nel modello L25, il flash copre un campo compreso tra circa 0,3 e 4,2 m con lo zoom in posizione massima di grandangolo ed un campo compreso tra circa 0,6 e 1,6 m con lo zoom nella posizione tele massima.

Modi flash disponibili

AUTO Auto

Se l'illuminazione è scarsa, il lampo del flash viene emesso automaticamente.

Auto con riduzione occhi rossi

Nei ritratti, è possibile ridurre l'effetto "occhi rossi" provocato dal flash (📖 52).

No

Il flash non viene attivato.

- Raccomandiamo di utilizzare un treppiedi per stabilizzare la fotocamera quando si effettuano riprese in ambienti bui.

Fill flash

Il flash viene attivato ad ogni scatto. Utilizzare questo modo per schiarire ("fill-in") le aree in ombra o i soggetti in controluce.

Sincro su tempi lenti

Il modo flash automatico è abbinato a tempi di posa lunghi.

Impostazione adatta per ritratti notturni o di sera comprendenti anche paesaggi di sfondo. Il flash illumina il soggetto principale; per catturare lo sfondo in notturna o in condizioni di scarsa illuminazione, vengono utilizzati tempi di posa lunghi.



Impostazione del modo flash

- L'impostazione varia in funzione del modo di ripresa.
 - "Funzioni disponibili" (📖 49)
 - "Impostazioni predefinite" (📖 58)
- Alcune impostazioni non possono essere attivate contemporaneamente ad altre funzioni (📖 62).
- L'impostazione del modo flash applicata nel modo 📷 (auto) resta memorizzata nella memoria della fotocamera anche in seguito allo spegnimento della fotocamera.



Riduzione occhi rossi

La fotocamera è dotata della funzione di **Riduzione avanzata occhi rossi** (Correzione automatica occhi rossi).

Per ridurre l'effetto occhi rossi, vengono emessi ripetutamente lampi a bassa intensità prima che scatti il flash principale.

Inoltre, se viene rilevato l'effetto occhi rossi durante il salvataggio di un'immagine, la zona interessata viene elaborata in modo da ridurre l'effetto prima del salvataggio.

Durante le riprese, tenere presente quanto segue:

- A causa dell'emissione dei lampi preliminari, vi è un breve intervallo tra il momento in cui si preme il pulsante di scatto ed il momento in cui scatta l'otturatore.
- Il salvataggio delle immagini richiede più tempo del normale.
- La funzione di riduzione occhi rossi potrebbe non produrre i risultati desiderati in tutte le situazioni.
- In rari casi, la funzione di riduzione occhi rossi potrebbe essere applicata ad aree dell'immagine in cui il difetto non è presente. In questi casi, selezionare un altro modo flash e procedere nuovamente alla ripresa.

Uso dell'autoscatto

L'autoscatto della fotocamera fa scattare l'otturatore circa dieci secondi dopo che è stato premuto il pulsante di scatto. L'autoscatto è utile quando si desidera apparire nella foto che si scatta o per evitare gli effetti del movimento della fotocamera che si produce nel momento in cui si preme il pulsante di scatto. Quando si utilizza l'autoscatto, è consigliabile posizionare la fotocamera su un treppiedi.

1 Premere ◀ sul multi-selettore (⌚ autoscatto).



2 Premere ▲ o ▼ sul multi-selettore per selezionare **ON**, quindi premere il pulsante Ⓞ.

- Viene visualizzato ⌚10.
- Se non si conferma l'impostazione premendo il pulsante Ⓞ entro qualche secondo, la selezione viene annullata.
- Quando è attivo il modo scena **Animali domestici**, è visualizzato il simbolo 🐾 (Autoscatto animali dom.) (📖 42). Non è possibile utilizzare l'autoscatto.



3 Inquadrare e premere il pulsante di scatto a metà corsa.

- Vengono impostate la messa a fuoco e l'esposizione.

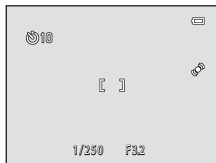

4 Premere il pulsante di scatto a fondo corsa.

- L'autoscatto viene attivato e il numero di secondi rimanenti prima dello scatto è visualizzato nel monitor. La spia autoscatto lampeggia mentre il timer effettua il conto alla rovescia. La spia smette di lampeggiare e rimane accesa circa un secondo prima che la foto venga scattata.
- Quando la fotocamera scatta, l'autoscatto viene impostato su **OFF**.
- Per fermare il timer dell'autoscatto prima che venga scattata la fotografia, premere nuovamente il pulsante di scatto.



Uso del modo macro

Con il modo macro, la L26 può mettere a fuoco soggetti fino ad una distanza di circa 10 cm dall'obiettivo. La L25 può mettere a fuoco soggetti fino ad una distanza di circa 3 cm dall'obiettivo. Questa funzione è utile quando si effettuano primi piani di fiori e di altri piccoli oggetti.

- 1 Premere ▼ sul multi-selettore (👉 modo macro).



- 2 Premere ▲ o ▼ sul multi-selettore per selezionare ON, quindi premere il pulsante (OK).

- Viene visualizzata l'icona del modo macro (👉).
- Se non si conferma l'impostazione premendo il pulsante (OK) entro qualche secondo, la selezione viene annullata.



- 3 Con il controllo zoom, regolare la posizione dello zoom su una posizione in cui 👉 e l'indicatore zoom diventano verdi.

- Il grado di vicinanza dal soggetto durante la ripresa dipende dalla posizione dello zoom.
Quando lo zoom è regolato su una posizione in cui 👉 e l'indicatore zoom brillano in verde, la fotocamera L26 può mettere a fuoco soggetti fino ad una distanza di circa 30 cm dall'obiettivo, mentre la fotocamera L25 può mettere a fuoco soggetti fino ad una distanza di circa 10 cm dall'obiettivo. Quando lo zoom è regolato su una posizione di grandangolo rispetto a ▲, la L26 può mettere a fuoco soggetti fino ad una distanza di soli 10 cm dall'obiettivo. Quando lo zoom è regolato su una posizione in cui è visualizzato ▲, la fotocamera L25 può mettere a fuoco soggetti fino ad una distanza di soli 3 cm dall'obiettivo.

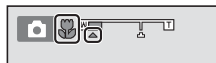

Note sull'uso del flash

Il flash potrebbe non riuscire ad illuminare l'intero soggetto a distanze inferiori a 50 cm con la fotocamera L26 e a distanze inferiori a 30 cm con la fotocamera L25.

Autofocus

Durante la ripresa di immagini fisse nel modo macro, la fotocamera mette a fuoco continuamente fintanto che si mantiene premuto il pulsante di scatto a metà corsa per bloccare la messa a fuoco. È possibile che si avverta il rumore prodotto dalla fotocamera durante la messa a fuoco.

Impostazione del modo macro

- Non è possibile utilizzare il modo macro in concomitanza con alcuni modi di ripresa. → "Impostazioni predefinite" (📖 58)
- L'impostazione del modo macro applicata nel modo  (auto) resta memorizzata nella memoria della fotocamera anche in seguito allo spegnimento dell'apparecchio.

Regolazione della luminosità (Compensazione esposizione)

È possibile regolare la luminosità globale dell'immagine.

- 1 Premere ► sul multi-selettore (☑ compensazione esposizione).



- 2 Premere ▲ o ▼ sul multi-selettore per selezionare un valore di compensazione.

- Per schiarire l'immagine, impostare un valore di compensazione dell'esposizione positivo (+).
- Per scurire l'immagine, impostare un valore di compensazione dell'esposizione negativo (-).



- 3 Premere il pulsante OK per applicare il valore della compensazione.

- Se il pulsante OK non viene premuto entro pochi secondi, l'impostazione viene applicata ed il menu scompare.
- Quando si imposta un valore di compensazione dell'esposizione diverso da 0.0, il valore viene visualizzato con l'indicatore ☑ sul monitor.

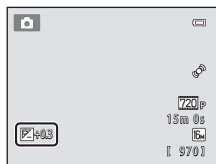

- 4 Premere il pulsante di scatto per scattare una foto.











































- Per disattivare la compensazione dell'esposizione, ritornare al passaggio 1 e riportare il valore su 0.0.

Valore di compensazione dell'esposizione

L'impostazione del valore di compensazione dell'esposizione applicata nel modo  (auto) resta memorizzata nella memoria della fotocamera anche in seguito allo spegnimento dell'apparecchio.

Impostazioni predefinite

Qui di seguito sono descritte le impostazioni predefinite di ciascun modo di ripresa.

	Flash (📖 50)	Autoscatto (📖 53)	Macro (📖 55)	Compensazione esposizione (📖 57)
 (auto semplificato; 📖 34)	 AUTO ¹	No	No ²	0.0
 (ritratto intelligente; 📖 43)	 AUTO ³	No ⁴	No ⁵	0.0
 (auto; 📖 47)	 AUTO	No	No	0.0
Scena				
 (📖 36)	 ⚡	No	No ⁵	0.0
 (📖 36)	 ⚡ ⁵	No	No ⁵	0.0
 (📖 37)	 ⚡ ⁵	No ⁵	No ⁵	0.0
 (📖 37)	 ⚡ ⁶	No	No ⁵	0.0
 (📖 37)	 ⚡ ⁷	No	No ⁵	0.0
 (📖 38)	 ⚡ AUTO	No	No ⁵	0.0
 (📖 38)	 ⚡ AUTO	No	No ⁵	0.0
 (📖 38)	 ⚡ ⁵	No	No ⁵	0.0
 (📖 38)	 ⚡ ⁵	No	No ⁵	0.0
 (📖 39)	 ⚡ ⁵	No	No ⁵	0.0
 (📖 39)	 ⚡ ⁵	No	SI ⁵	0.0
 (📖 39)	 ⚡ ⁵	No	SI ⁵	0.0
 (📖 40)	 ⚡ ⁵	No	No	0.0
 (📖 40)	 ⚡ ⁵	No ⁵	No ⁵	0.0 ⁵
 (📖 40)	 ⚡ ⁵	No	No	0.0
 (📖 40)	 ⚡ ⁵	No	No ⁵	0.0
 (📖 41)	 ⚡ ⁵	No	No	0.0
 (📖 42)	 ⚡ ⁵	 ⚡ ⁶	No	0.0

- 1 È possibile selezionare **☑AUTO** (auto) o **☒** (no). Se è selezionato **☑AUTO** (auto), la fotocamera seleziona automaticamente il modo flash adatto alla scena selezionata.
- 2 Non è possibile modificare l'impostazione. Quando la fotocamera seleziona il modo scena **Macro/primo piano**, viene automaticamente attivato il modo macro.
- 3 Non può essere utilizzato quando la funzione **Verifica occhi aperti** è impostata su **SI**.
- 4 Può essere utilizzato se il **Timer sorriso** è impostato su **No**.
- 5 Non è possibile modificare l'impostazione.
- 6 Non è possibile modificare l'impostazione. L'impostazione del modo flash è fissata su fill flash con sincro su tempi lenti e riduzione occhi rossi.
- 7 È possibile utilizzare la funzione sincro su tempi lenti con il modo flash riduzione occhi rossi.
- 8 Non è possibile utilizzare l'autoscatto. È possibile attivare o disattivare la funzione Autoscatto animali domestici (📖 42).



Funzioni che non possono essere utilizzate simultaneamente

Alcune impostazioni non possono essere attivate contemporaneamente ad altre funzioni (📖 62).

















Modifica della dimensione dell'immagine (Formato immagine)

Attivare il modo di ripresa → Pulsante MENU → Menu di ripresa → Formato immagine



L'impostazione del **Formato immagine** nel menu di ripresa consente di selezionare la combinazione della dimensione e del rapporto di compressione dell'immagine utilizzata per il salvataggio delle immagini.

Selezionare il formato immagine più indicato in base alle finalità per cui si intende utilizzare l'immagine e alla capacità della memoria interna o della card di memoria.

Impostazioni del formato immagine (dimensione e qualità dell'immagine)

Formato immagine ¹	Descrizione
 4608×3456★ (solo L26)	Le immagini saranno di qualità superiore a  . Il rapporto di compressione è di circa 1:4.
 3648×2736★ (solo L25)	Le immagini saranno di qualità superiore a  . Il rapporto di compressione è di circa 1:4.
 4608×3456 ² (solo L26)	Scelta ottimale per la maggior parte delle situazioni. Il rapporto di compressione è di circa 1:8.
 3648×2736 ² (solo L25)	
 3264×2448	
 2272×1704	
 1600×1200	Dimensioni inferiori a    o  , che consentono di salvare più immagini. Il rapporto di compressione è di circa 1:8.
 640×480	Opzione adatta per la visualizzazione a schermo intero su un televisore con proporzione 4:3, o per l'invio tramite posta elettronica. Il rapporto di compressione è di circa 1:8.
 4608×2592 (solo L26)	La fotocamera salva le immagini alla proporzione 16:9. Il rapporto di compressione è di circa 1:8.
 3584×2016 (solo L25)	

¹ Il numero totale di pixel catturati ed il numero di pixel catturati orizzontalmente e verticalmente.
Esempio:  **4608×3456** = circa 16 megapixel, 4608 × 3456 pixel

²  **4608×3456** è l'impostazione predefinita per la L26.  **3648×2736** è l'impostazione predefinita per la L25.



Note sul formato immagine

- L'impostazione viene applicata anche agli altri modi di ripresa.
- Alcune impostazioni non possono essere attivate contemporaneamente ad altre funzioni (📖 62).



Numero di immagini che è possibile salvare

Nella tabella seguente è indicato il numero approssimativo di immagini che è possibile salvare nella memoria interna e in una card di memoria da 4 GB. Si fa rilevare che a causa della compressione JPEG, il numero di immagini che è possibile salvare varia notevolmente in base alla composizione dell'immagine. Il numero varia inoltre secondo la marca delle card di memoria, anche con card dalla stessa capacità nominale.

Formato immagine	Memoria interna (circa 20 MB)	Card di memoria ¹ (4 GB)	Dimensione di stampa ² (cm)
4608×3456★ (solo L26)	2	490	39 × 29
3648×2736★ (solo L25)	3	780	31 × 23
4608×3456 (solo L26)	4	970	39 × 29
3648×2736 (solo L25)	8	1540	31 × 23
3264×2448	10	1910	28 × 21
2272×1704	20	3820	19 × 14
1600×1200	39	7240	13 × 10
640×480	152	27700	5 × 4
4608×2592 (solo L26)	6	1290	39 × 22
3584×2016 (solo L25)	11	2110	30 × 17

¹ Se il numero di esposizioni rimanenti è uguale o superiore a 10.000, nella visualizzazione del numero di esposizioni rimanenti viene indicato "9999".

² La dimensione di stampa indicata si riferisce a una risoluzione di 300 dpi. La dimensione di stampa è calcolata dividendo il numero di pixel per la risoluzione della stampante (dpi) e moltiplicando per 2,54 cm. Tuttavia, a parità di dimensione dell'immagine, le immagini stampate con una risoluzione maggiore saranno più piccole rispetto alle dimensioni indicate, mentre quelle stampate con una risoluzione inferiore saranno più grandi.

Funzioni che non possono essere utilizzate simultaneamente

Alcune impostazioni di ripresa non possono essere attivate contemporaneamente ad altre funzioni.

Funzione con limitazioni	Opzione	Descrizioni
Modo flash	Sequenza (📖 48)	Non è possibile utilizzare il flash quando sono in uso le funzioni Sequenza , BSS o Multi-scatto 16 .
	Verifica occhi aperti (📖 45)	Non è possibile utilizzare il flash quando la funzione Verifica occhi aperti è impostata su Si .
Autoscatto	Timer sorriso (📖 45)	Non è possibile utilizzare l'autoscatto quando per le riprese si utilizza il Timer sorriso .
Zoom digitale	Sequenza (📖 48)	Non è possibile utilizzare lo zoom digitale quando è selezionata la funzione Multi-scatto 16 .
Formato immagine	Sequenza (📖 48)	Quando è selezionata la funzione Multi-scatto 16 , l'impostazione del Formato immagine è fissa su  (dimensione immagine: 2560 x 1920 pixel).
Bilanciamento bianco	Opzioni colore (📖 48)	Quando si utilizza l'opzione Bianco e nero , Seppia o Ciano , l'impostazione del Bilanciamento bianco resta fissa su Auto .
Sequenza	Autoscatto (📖 53)	Quando si utilizza l'autoscatto, la funzione Sequenza è fissa sull'impostazione Singolo .
VR elettronico	Sequenza (📖 48)	Quando è selezionata la funzione Sequenza , BSS o Multi-scatto 16 , il VR elettronico è disattivato.
Rilevam. movimento	Sequenza (📖 48)	Quando è selezionata la funzione Multi-scatto 16 , il Rilevam. movimento è disattivato.
Suono scatto	Sequenza (📖 48)	Quando è selezionata l'impostazione Sequenza , BSS o Multi-scatto 16 , il suono di scatto non viene avvertito.

Messa a fuoco

Uso della funzione di rilevamento volto

Nei modi di ripresa seguenti, la fotocamera utilizza la funzione di rilevamento del volto per eseguire automaticamente la messa a fuoco sui volti rilevati. Se la fotocamera rileva più di un volto, circonda con un doppio bordo quello più vicino al centro dell'inquadratura, mentre gli altri volti vengono circondati da bordi singoli.

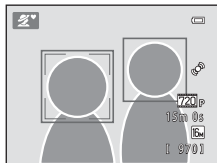

Modo di ripresa	Numero di volti che possono essere rilevati	Area di messa a fuoco (doppio bordo)
Ritratto (📖 36) e Ritratto notturno (📖 37) nel modo 📷 (auto semplificato)	Fino a 12	Volto più vicino alla fotocamera
Ritratto (📖 36) e Ritratto notturno (📖 37) nel modo scena		
Modo ritratto intelligente (📖 43)	Fino a 3	Volto più vicino al centro del monitor

- Se non vengono rilevati volti quando si preme il pulsante di scatto a metà corsa, la fotocamera esegue la messa a fuoco sul soggetto che si trova al centro dell'inquadratura.

✔ Note sulla funzione di rilevamento del volto

- La capacità di rilevamento volti della fotocamera dipende da diversi fattori, tra cui il fatto che il soggetto sia rivolto o meno verso la fotocamera. Inoltre, nelle situazioni indicate di seguito, la fotocamera potrebbe non essere in grado di rilevare i volti:
 - Se i volti sono parzialmente nascosti da occhiali da sole o altri ostacoli
 - Se i volti occupano un'area troppo estesa o troppo ridotta dell'inquadratura
- Se si inquadra più di un volto, il numero di volti rilevati dalla fotocamera e il volto prescelto per la messa a fuoco sono determinati in base a una serie di fattori, inclusa la direzione in cui stanno guardando i volti.
- In alcuni rari casi, come quelli descritti nella parte "Autofocus" (📖 28), può accadere che il soggetto non sia a fuoco nonostante il doppio bordo diventi verde. In questo caso, utilizzare un modo diverso, come il modo 📷 (auto), e provare ad effettuare la ripresa con il blocco della messa a fuoco (📖 64) eseguendo la messa a fuoco su un diverso soggetto situato alla stessa distanza dalla fotocamera.

Blocco della messa a fuoco

Una volta eseguita la messa a fuoco su un oggetto al centro dell'inquadratura, è possibile utilizzare la funzione di blocco della messa a fuoco per mettere a fuoco un soggetto decentrato.

Durante le riprese nel modo  (auto), utilizzare la procedura seguente.

1 Posizionare la fotocamera in modo che il soggetto si trovi al centro dell'inquadratura.

2 Premere il pulsante di scatto a metà corsa.

- Verificare che l'area di messa a fuoco sia verde.
- La messa a fuoco e l'esposizione vengono bloccate.



3 Continuare a tenere premuto il pulsante di scatto a metà corsa e ricomporre l'immagine.

- Fare attenzione a non variare la distanza tra la fotocamera e il soggetto mentre si tiene premuto il pulsante di scatto a metà corsa.

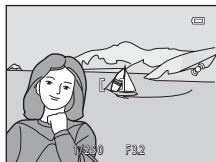

4 Premere fino in fondo il pulsante di scatto per scattare la foto.



Funzioni di riproduzione

Nel presente capitolo sono descritte le funzioni disponibili durante la riproduzione delle immagini.

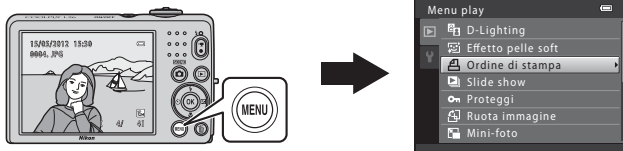

Zoom in riproduzione	66
Visualizzazione miniature, visualizzazione calendario	67
Funzioni disponibili nel modo di riproduzione (Menu play)	68
Collegamento della fotocamera a un televisore, un computer o una stampante	69
Uso di ViewNX 2	71
Installazione di ViewNX 2	71
Trasferimento delle immagini sul computer	74
Visualizzazione delle immagini	76

Zoom in riproduzione

Se si ruota il controllo zoom su **T** (📷) nel modo di riproduzione a pieno formato (📖 29), l'immagine visualizzata sul monitor viene ingrandita al centro.

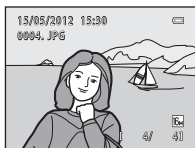

L'immagine viene visualizzata a pieno formato.



L'immagine viene ingrandita.

Guida area visualizzata

- Per modificare il rapporto di zoom, ruotare il controllo zoom su **W** (📷) e **T** (📷). È possibile ingrandire le immagini fino a circa 10x.
- Per visualizzare una diversa parte dell'immagine, premere ▲, ▼, ◀, ▶ sul multi-selettore.
- Se si visualizza un'immagine catturata con la funzione di rilevamento volto (📖 63) o la funzione di rilevamento animali domestici (📖 42), la fotocamera ingrandisce il volto o il muso rilevato al momento dello scatto. Se al momento della ripresa la fotocamera ha rilevato più volti, premere ▲, ▼, ◀, ▶ per passare ad un altro volto. Per ingrandire una parte dell'immagine in cui non appaiono volti, regolare il rapporto d'ingrandimento, quindi premere ▲, ▼, ◀, ▶.
- Premendo il pulsante **MENU**, è possibile ritagliare l'immagine e salvarne la parte visualizzata come file distinto (📖 10).
- Premere il pulsante **OK** per tornare al modo di riproduzione a pieno formato.

Visualizzazione miniature, visualizzazione calendario

Se nel modo di riproduzione a pieno formato (📖 29) si ruota il controllo zoom su **W** (🗉), vengono visualizzati "provini" delle immagini in formato miniatura.

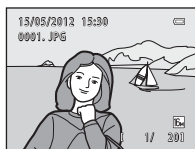

Visualizzazione a pieno formato



Visualizzazione miniature immagini (4, 9 e 16 immagini per schermata)



Visualizzazione calendario

















- È possibile visualizzare più immagini su una stessa schermata, facilitando la ricerca dell'immagine desiderata.
- Per modificare il numero delle miniature visualizzate, ruotare il controllo zoom su **W** (🗉) e **T** (🔍).
- Per selezionare un'immagine, premere ▲, ▼, ◀, ▶ sul multi-selettore, quindi premere il pulsante **OK** per visualizzare a pieno formato l'immagine selezionata.
- Quando sono visualizzate 16 miniature, ruotare il controllo zoom su **W** (🗉) per passare alla visualizzazione calendario.
- Nel modo di visualizzazione calendario, premere ▲, ▼, ◀, ▶ sul multi-selettore per selezionare una data, quindi premere il pulsante **OK** per visualizzare la prima immagine catturata nel giorno selezionato.





☑ Visualizzazione calendario

Le immagini catturate prima di impostare la data della fotocamera risulteranno catturate il 1° gennaio 2012.

Funzioni disponibili nel modo di riproduzione (Menu play)

Mentre si visualizzano le immagini in modo di riproduzione a pieno formato o in modo di riproduzione miniature, è possibile configurare le funzioni seguenti premendo il pulsante MENU (📖 3, 5) per visualizzare il menu.

Opzione	Descrizione	
 D-Lighting*	Consente di creare delle copie ottimizzandone la luminosità e il contrasto per rendere più luminose le aree scure dell'immagine.	 7
 Effetto pelle soft*	La fotocamera rileva i volti nelle immagini e crea una copia con tonalità della pelle più morbide.	 8
 Ordine di stampa	Quando si utilizza una stampante per stampare le immagini salvate sulla card di memoria, è possibile utilizzare la funzione Ordine di stampa per selezionare le immagini da stampare ed il numero di copie di ciascuna di esse.	 29
 Slide show	Consente di visualizzare in una presentazione slide show automatica le immagini salvate nella memoria interna o in una card di memoria.	 32
 Proteggi	Questa opzione consente di proteggere le immagini selezionate dall'eliminazione accidentale.	 33
 Ruota immagine	Consente di specificare l'orientamento in cui le immagini salvate vengono visualizzate nel modo di riproduzione.	 35
 Mini-foto*	Consente di creare una copia di dimensioni ridotte dell'immagine corrente. Questa funzione è utile per creare copie da visualizzare su pagine Web o da inviare come allegati di e-mail.	 9
 Copia	Consente di copiare le immagini dalla memoria interna alla card di memoria e viceversa.	 36

* Le immagini vengono modificate e salvate come file distinti. Esistono alcune limitazioni (5, 6). Ad esempio, le immagini catturate con il **Formato immagine** (📖 60) impostato su  **4608x2592** nella L26 e su  **3584x2016** nella L25 non possono essere modificate e non è possibile applicare più volte la medesima funzione di modifica.

Collegamento della fotocamera a un televisore, un computer o una stampante

Per meglio visualizzare immagini e filmati, è possibile collegare la fotocamera ad un televisore, ad un computer o ad una stampante.

- Prima di collegare la fotocamera ad un dispositivo esterno, assicurarsi che la batteria sia ancora sufficientemente carica e spegnere la fotocamera. Per informazioni sulle modalità di collegamento e sulle operazioni successive, consultare, oltre al presente documento, la documentazione fornita con il dispositivo.

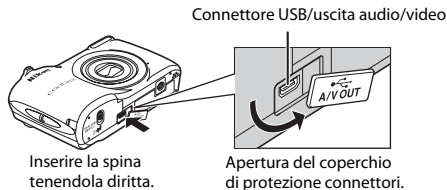

Visualizzazione delle immagini sul televisore

 12



È possibile visualizzare sul televisore le immagini ed i filmati ripresi con la fotocamera.

Metodo di collegamento: collegare le spine video e audio del cavo audio/video EG-CP14 in opzione alle prese d'ingresso del televisore.

Visualizzazione ed organizzazione delle immagini sul computer

 71



Il trasferimento di immagini e filmati sul computer consente all'utente non solo di riprodurre quanto trasferito, ma anche di procedere a semplici ritocchi e di gestire i dati delle immagini.

Modalità di collegamento: collegare la fotocamera alla presa d'ingresso USB del computer mediante il cavo USB in dotazione UC-E16.

- Prima di collegare la fotocamera al computer, installare ViewNX 2 sul computer utilizzando il CD-ROM d'installazione di ViewNX 2 in dotazione. Per informazioni sull'uso del CD-ROM d'installazione di ViewNX 2 e sul trasferimento delle immagini sul computer, vedere pagina 71.

Stampa delle immagini senza uso del computer

 15



Se si collega la fotocamera ad una stampante compatibile PictBridge, è possibile stampare le immagini senza bisogno del computer.

Modalità di collegamento: collegare direttamente la fotocamera alla presa d'ingresso USB della stampante mediante il cavo USB in dotazione UC-E16.

Uso di ViewNX 2

ViewNX 2 è un pacchetto software integrato che consente di trasferire, visualizzare, modificare e condividere immagini.

Installare ViewNX 2 utilizzando il CD-ROM d'installazione di ViewNX 2.

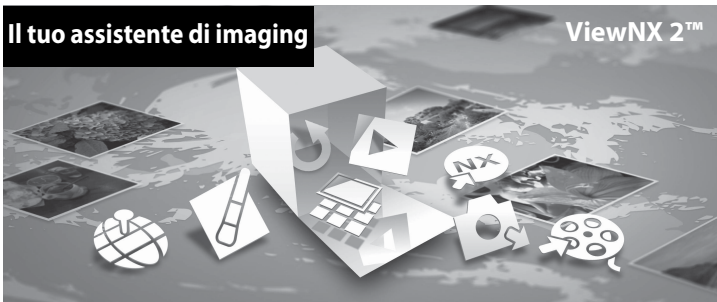

Installazione di ViewNX 2

- È necessario disporre di un collegamento Internet.

Sistemi operativi compatibili

Windows

- Windows 7 Home Basic/Home Premium/Professional/Enterprise/Ultimate (Service Pack 1)
- Windows Vista Home Basic/Home Premium/Business/Enterprise/Ultimate (Service Pack 2)
- Windows XP Home Edition/Professional (Service Pack 3)

Mac OS

- Mac OS X (versione 10.5.8, 10.6.8, 10.7.2)

Per informazioni aggiornate sulla compatibilità con i sistemi operativi, fare riferimento al sito Web di Nikon.

1 Avviare il computer ed inserire il CD-ROM d'installazione di ViewNX 2 nell'unità CD-ROM.

- Mac OS: quando appare la finestra **ViewNX 2**, fare doppio clic sull'icona **Welcome**.

2 Per aprire la finestra d'installazione, selezionare una lingua nell'apposita finestra di selezione.

- Se la lingua desiderata non è disponibile, fare clic su **Region Selection (Selezione regione)** per scegliere una regione diversa, quindi scegliere la lingua desiderata (nella versione europea, il pulsante **Region Selection (Selezione regione)** non è disponibile).
- Per visualizzare la finestra d'installazione, fare clic su **Avanti**.



3 Avviate il programma di installazione.

- Prima di installare ViewNX 2, raccomandiamo di fare clic su **Guida all'installazione** nella finestra d'installazione per verificare le informazioni di guida all'installazione ed i requisiti di sistema.
- Fare clic su **Installazione tipica (scelta consigliata)** nella finestra d'installazione.

4 Scaricare il software.

- Quando appare la schermata **Download del software**, fare clic su **Accetto - Avvia il download**.
- Per installare il software, seguire le istruzioni che compaiono sullo schermo.

5 Quando appare la schermata di completamento dell'installazione, uscire dal programma d'installazione.

- Windows: Fate clic su **SI**.
- Mac OS: Fate clic su **OK**.

Vengono installati i seguenti software:

- ViewNX 2 (costituito dai tre moduli seguenti)
 - Nikon Transfer 2: per il trasferimento delle immagini al computer
 - ViewNX 2: per la visualizzazione, la modifica e la stampa delle immagini trasferite
 - Nikon Movie Editor: per apportare semplici modifiche ai filmati trasferiti
- Panorama Maker 6 (per creare un'unica foto panoramica utilizzando una serie di immagini scattate nel modo scena panorama assistito)
- QuickTime (solo Windows)

6 Estrarre il CD-ROM di installazione di ViewNX 2 dall'unità CD-ROM.

Trasferimento delle immagini sul computer

1 Scegliete come effettuare la copia delle immagini sul computer.

Scegliete uno dei seguenti metodi:

- **Collegamento diretto USB:** spegnere la fotocamera ed assicurarsi che la card di memoria si trovi all'interno della fotocamera. Collegare la fotocamera al computer utilizzando il cavo USB in dotazione. Accendere la fotocamera. Per trasferire le immagini salvate nella memoria interna della fotocamera, estrarre la card di memoria dalla fotocamera prima di collegarla al computer.

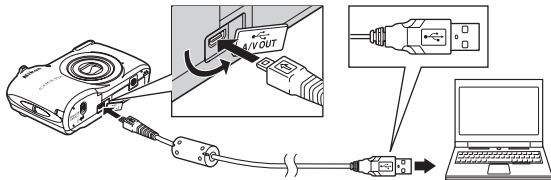

- **Slot card SD:** se il vostro computer è dotato di uno slot per card SD, è possibile inserire direttamente la card di memoria nello slot.
- **Letto di card SD:** collegate un lettore di card (disponibile separatamente da fornitori terzi) al computer, quindi inserite la card di memoria.

Qualora venga visualizzato un messaggio riguardante la scelta di un programma, scegliete Nikon Transfer 2.

• Se si utilizza Windows 7

Qualora venga visualizzata la finestra di dialogo mostrata a destra, seguite i passaggi elencati in basso per selezionare Nikon Transfer 2.

- 1 Sotto **Importa immagini e video**, fate clic su **Cambia programma**. Apparirà una finestra di dialogo per la selezione del programma; selezionate **Importa f le** utilizzando **Importa file utilizzando Nikon Transfer 2** e fate clic su **OK**.
- 2 Fate doppio clic su **Importa file**.

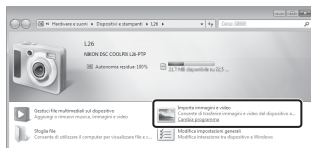

Se la card di memoria contiene molte immagini, può trascorrere un certo tempo prima che Nikon Transfer 2 si avvii. Attendere che Nikon Transfer 2 si avvii.



Collegamento del cavo USB

Se la fotocamera è collegata al computer tramite un hub USB, il collegamento potrebbe non essere riconosciuto.

2 Trasferire le immagini sul computer.

- Assicurarsi che il nome della fotocamera collegata o del disco amovibile sia visualizzato come "Sorgente" nella barra del titolo "Opzioni" di Nikon Transfer 2 (①).
- Fate clic su **Avvia trasferimento** (②).

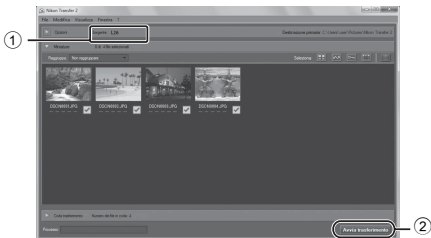

- Con le impostazioni di fabbrica, tutte le immagini presenti sulla card di memoria verranno copiate sul computer.

3 Interrompere il collegamento.

- Se la fotocamera è collegata al computer, spegnerla e staccare il cavo USB. Se si utilizza un lettore di card o uno slot per schede, scegliere l'opzione adeguata nel sistema operativo del computer per espellere il disco amovibile corrispondente alla card di memoria, quindi estrarre la card dal lettore di card o dallo slot per schede.

Visualizzazione delle immagini

Avviate ViewNX 2.

- Le immagini vengono visualizzate in ViewNX 2 al completamento del trasferimento.
- Consultate la guida online per ulteriori informazioni sull'uso di ViewNX 2.



Avvio manuale di ViewNX 2

- **Windows:** fate doppio clic sul collegamento a **ViewNX 2** presente sul desktop.
- **Mac OS:** fate clic sull'icona **ViewNX 2** presente nel Dock.

Registrazione e riproduzione di filmati

Per registrare un filmato, basta premere il pulsante ● (▶▶ registrazione filmato).

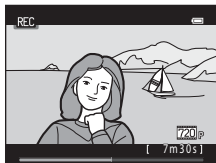

Registrazione di filmati 78

Modifica delle impostazioni di registrazione filmato (il menu Filmato).....81

Riproduzione di filmati..... 82

Registrazione di filmati

Per registrare un filmato, basta premere il pulsante ● (☛ registrazione filmato).

- Quando non è inserita una card di memoria (quando viene cioè utilizzata la memoria interna della fotocamera), le **Opzioni filmato** (☛ 81, ☛ 38) sono impostate su **VGA VGA (640x480)**. Non è possibile selezionare l'opzione **720p HD 720p (1280x720)**.

1 Visualizzare la schermata di ripresa.

- Viene visualizzata l'icona dell'opzione filmato selezionata. L'impostazione predefinita è **720p HD 720p (1280x720)** (☛ 81).
- Durante la registrazione di filmati, l'angolo di campo (cioè l'area visibile nell'inquadratura) è più stretto rispetto a quello delle immagini fisse.

Opzione filmato

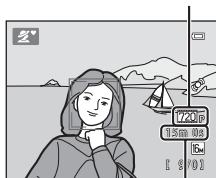

Durata massima del filmato

2 Per avviare la registrazione del filmato, premere il pulsante ● (☛ registrazione filmato).

- La fotocamera mette a fuoco il soggetto posto al centro dell'inquadratura. Le aree di messa a fuoco non vengono visualizzate durante la registrazione.
- Quando si seleziona **720p HD 720p (1280x720)** per le **Opzioni filmato**, durante la registrazione dei filmati il monitor passa alla visualizzazione con proporzione (aspect ratio) 16:9.
- Se le **Info foto** nelle **Impostazioni monitor** (☛ 86) del menu impostazioni sono impostate su **Bordo video+info auto**, è possibile verificare l'area che risulterà visibile nel filmato prima di iniziare a registrarlo.
- Mentre è in corso il salvataggio nella memoria interna, è visualizzato **16:9**.

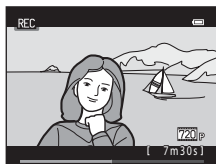
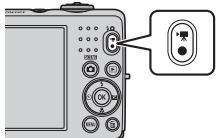

3 Per terminare la registrazione, premere nuovamente il pulsante ● (☛ registrazione filmato).

✔ Note sul salvataggio dei dati

Dopo aver scattato una foto o registrato un filmato, durante il salvataggio delle immagini o dei filmati, il numero di esposizioni rimanenti o il tempo di registrazione rimanente lampeggia. **Non aprire il coperchio del vano batteria/coperchio alloggiamento card di memoria** durante il salvataggio delle immagini o dei filmati. Si rischiano infatti una perdita dei dati delle immagini e dei filmati o danni alla card di memoria.

✔ Note sulla registrazione dei filmati

- Per la registrazione dei filmati, si consiglia di utilizzare card di memoria SD con classe di velocità 6 o superiore (📄 15). Se si utilizzano card di memoria con classi di velocità inferiori, la registrazione dei filmati potrebbe interrompersi improvvisamente.
- Una volta avviata la registrazione, non è possibile modificare il rapporto d'ingrandimento dello zoom ottico.
- Durante la registrazione dei filmati, utilizzare il controllo zoom per attivare lo zoom digitale. Il campo dello zoom si colloca tra il rapporto d'ingrandimento dello zoom ottico prima della registrazione del filmato e fino a 4x.
- Quando si utilizza lo zoom digitale, si potrebbe verificare un deterioramento della qualità delle immagini. Al termine della registrazione, lo zoom digitale si disattiva.
- Durante la registrazione è possibile che vengano registrati anche i rumori di azionamento del controllo zoom, dell'obiettivo autofocus (solo L26) e della variazione di apertura in caso di cambiamento della luminosità.
- L'effetto smear (👁️ 3) visibile nel monitor durante le riprese rimarrà registrato nei filmati. Evitare di puntare la fotocamera verso elementi molto luminosi, come il sole, oggetti che riflettono la luce solare o luci elettriche.
- In funzione della distanza del soggetto o del livello di zoom applicato, i soggetti che presentano motivi ripetuti (stoffe, finestre quadrettate, ecc.) possono presentare striature colorate (marezza, effetto moiré) durante la registrazione e la riproduzione. Accade quando si produce un'interferenza tra il motivo del soggetto ed il tracciato del sensore di immagine; non si tratta di un problema di funzionamento.

✔ Temperatura della fotocamera

Durante riprese prolungate di filmati o quando viene utilizzata in ambienti surriscaldati, la fotocamera può riscaldarsi.

✔ Note sull'autofocus

L'autofocus potrebbe non dare i risultati previsti (📄 28). In questo caso, provare ad adottare le seguenti soluzioni:

1. Nel menu Filmato, impostare il **Modo autofocus** su **AF-S AF singolo** (impostazione predefinita) prima di iniziare a registrare il filmato (solo modello L26; 📄 81, 📄 39).
2. Comporre l'immagine ponendo al centro dell'inquadratura un altro soggetto - posto alla stessa distanza dalla fotocamera di quello desiderato - premere il pulsante **●** (📹 registrazione filmato) per avviare la registrazione, quindi modificare la composizione.

Opzioni filmato e durata massima dei filmati



Opzioni filmato (📖 81)	Memoria interna (circa 20 MB)	Card di memoria (4 GB) ²
720p HD 720p (1280×720)	~ ¹	15 min
VGA VGA (640×480)	12 s	45 min
QVGA QVGA (320×240)	45 s	3 ora e 10 min

I valori riportati sono indicativi. La durata filmato massima può variare in funzione della marca della card di memoria, anche a parità di capacità nominale.



¹ Quando si utilizza la memoria interna, non è possibile selezionare **720p HD 720p (1280×720)**.

² Il formato file massimo per un singolo filmato è di 4 GB, mentre la lunghezza massima per filmato è di 29 minuti, anche se nella memoria interna o la card di memoria resta spazio sufficiente per registrazioni più lunghe. Il tempo di registrazione rimanente visualizzato mentre si registra un filmato corrisponde al tempo di registrazione disponibile per un unico filmato.

Funzioni disponibili per la registrazione dei filmati

- Le impostazioni effettuate in corrispondenza delle opzioni Compensazione esposizione, Bilanciamento bianco e Opzioni colore nel modo di ripresa impostato vengono attivate anche durante la registrazione dei filmati. La tonalità ottenuta mediante l'uso del modo scena (📖 35) viene applicata anche ai filmati. Attivando il modo macro è possibile registrare filmati di soggetti più vicini alla fotocamera. Verificare le impostazioni prima di avviare la registrazione del filmato.
- L'autoscatto (📖 53) può essere utilizzato. Impostare l'autoscatto e premere il pulsante  (registrazione filmato) perché venga avviata la registrazione del filmato allo scadere di dieci secondi.
- Il flash non viene attivato.
- Premere il pulsante **MENU** per selezionare la scheda  (filmato) e regolare le impostazioni del menu filmato prima di avviare la registrazione del filmato (📖 81).

Modifica delle impostazioni di registrazione filmato (il menu Filmato)

Attivare il modo di ripresa → pulsante MENU → scheda  → pulsante 

È possibile modificare le impostazioni seguenti.



Opzione	Descrizione	
Opzioni filmato	Sono disponibili i tipi di filmato seguenti: 720p HD 720p (1280×720) , VGA VGA (640×480) e QVGA (320×240) . Quando non è inserita una card di memoria (quando viene cioè utilizzata la memoria interna della fotocamera), l'impostazione predefinita è VGA VGA (640×480) .	 38
Modo autofocus (solo L26)	Quando è selezionata l'impostazione AF-S AF singolo (impostazione predefinita), la messa a fuoco viene bloccata all'inizio della registrazione del filmato. Quando è selezionata l'opzione AF-F AF permanente , la fotocamera esegue costantemente la messa a fuoco durante la registrazione. Quando è selezionata l'opzione AF-F AF permanente , il rumore prodotto dalla fotocamera durante la messa a fuoco può essere percepito nei filmati registrati. Se si preferisce evitare che venga registrato il rumore prodotto dalla fotocamera durante la messa a fuoco, selezionare l'opzione AF-S AF singolo .	 39

Riproduzione di filmati



Premere il pulsante  per passare al modo di riproduzione.

I filmati sono contrassegnati dall'icona delle opzioni filmato ( 81).









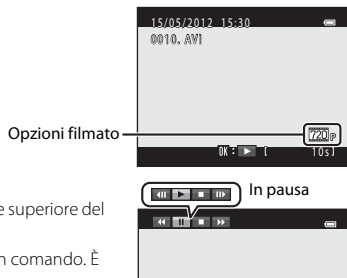







Per riprodurre i filmati, premere il pulsante .

Funzioni disponibili durante la riproduzione

I comandi di riproduzione sono visualizzati nella parte superiore del monitor.

Premere  o  sul multi-selettore per selezionare un comando. È possibile eseguire le operazioni descritte di seguito.



Funzione	Icona	Descrizione
Mandare indietro		Per mandare indietro il filmato tenere premuto il pulsante  .
Mandare avanti		Per mandare avanti il filmato tenere premuto il pulsante  .
Mettere in pausa		Per sospendere la riproduzione premere il pulsante  . Mentre la riproduzione è in pausa, è possibile eseguire le seguenti operazioni utilizzando i comandi visualizzati nella parte superiore del monitor.
		 Per mandare indietro il filmato premere il pulsante  . Per mandare indietro il filmato in continuo, tenere premuto il pulsante  .
		 Per mandare avanti il filmato, premere il pulsante  . Per mandare avanti il filmato in continuo, tenere premuto il pulsante  .
		Per riprendere la riproduzione premere il pulsante  .
Terminare		Premere il pulsante  per tornare al modo di riproduzione a pieno formato.

Regolazione del volume

Durante la riproduzione, ruotare il controllo zoom su **T** o su **W** (📖 2, 4).



Indicatore di volume

Eliminazione di filmati

Per eliminare un filmato, selezionare il filmato da eliminare nel modo di riproduzione a pieno formato (📖 29) o nel modo di riproduzione miniature (📖 67) e premere il pulsante 🗑️ (📖 31).

✔ Note sulla riproduzione dei filmati

La fotocamera non consente di riprodurre filmati registrati con fotocamere digitali di altre marche o modelli.



A series of ten horizontal dashed lines spanning the width of the page, intended for handwriting practice.

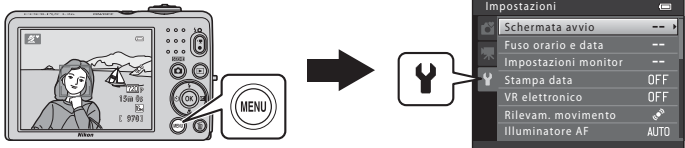

Impostazioni generali della fotocamera

Nel presente capitolo sono descritte le varie impostazioni che è possibile regolare dal menu **Y** impostazioni.











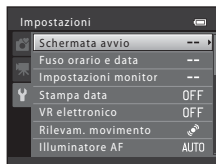

Per ulteriori dettagli in merito a ciascuna delle impostazioni, consultare la parte intitolata "Il menu impostazioni" nella sezione di riferimento (640).









Il menu impostazioni

Premere il pulsante MENU → scheda  (impostazioni) → pulsante 

Nel menu impostazioni, è possibile modificare le seguenti impostazioni selezionando la scheda .



Opzione	Descrizione	
Schermata avvio	Consente di specificare se visualizzare o meno la schermata di avvio all'accensione della fotocamera.	 40
Fuso orario e data	Consente di impostare l'orologio della fotocamera e di selezionare il fuso orario locale e delle destinazioni di viaggio.	 41
Impostazioni monitor	Consente di regolare la visualizzazione delle informazioni sulla foto e le impostazioni relative alla luminosità del monitor.	 45
Stampa data	Consente di sovrastampare sulle immagini la data e l'ora della ripresa.	 47
VR elettronico	Consente di selezionare l'impostazione della funzione di riduzione vibrazioni elettronica utilizzata durante la ripresa di immagini fisse.	 48
Rilevam. movimento	Consente di specificare se la fotocamera debba o meno ridurre automaticamente il tempo di posa per attenuare l'effetto di mosso provocato dal movimento della fotocamera rilevato durante la ripresa di immagini fisse.	 50
Illuminatore AF (solo L26)	Consente di attivare e disattivare l'illuminatore ausiliario AF.	 51
Impostazioni audio	Consente di regolare le impostazioni audio.	 52
Autospegnimento	Consente di impostare il tempo che trascorre prima che il monitor si spenga per risparmiare energia.	 53

Opzione	Descrizione	
Formatta memoria/ Formatta card	Consente di formattare la memoria interna o la card di memoria.	 54
Lingua/Language	Consente di modificare la lingua del display della fotocamera.	 55
Standard video	Consente di regolare le impostazioni per il collegamento al televisore.	 55
Avviso occhi chiusi	Consente di specificare se la fotocamera debba o meno rilevare gli eventuali occhi chiusi dei soggetti ripresi con la funzione di rilevamento del volto.	 56
Caricamento Eye-Fi	Consente di specificare se la Eye-Fi card della fotocamera (disponibile presso altri fabbricanti) debba o meno inviare le immagini al computer.	 58
Ripristina tutto	Consente di riportare le impostazioni della fotocamera ai valori predefiniti.	 59
Tipo batteria	Modificare questa impostazione in funzione del tipo di batterie inserite nella fotocamera.	 62
Versione firmware	Consente di visualizzare la versione del firmware della fotocamera.	 62



A series of ten horizontal dashed lines spanning the width of the page, intended for handwriting practice.



Sezione di riferimento

La sezione di riferimento contiene informazioni dettagliate e suggerimenti sull'uso della fotocamera.

Ripresa

Usò della funzione Panorama assistito  2

Riproduzione



Modifica di immagini fisse.....  5

Collegamento della fotocamera al televisore (visualizzazione delle immagini sul televisore)  12

Collegamento della fotocamera a una stampante (stampa diretta)  14

Menu

Il menu Ritratto intelligente.....  22

Il menu di ripresa (per il modo  (Auto))  24

Il menu play  29

Il menu Filmato.....  38

Il menu impostazioni.....  40

Informazioni supplementari





Nomi dei file e delle cartelle.....  63

Accessori opzionali.....  64

Messaggi di errore  65













Uso della funzione Panorama assistito

La fotocamera mette a fuoco il soggetto posto al centro dell'inquadratura. Per ottenere risultati ottimali, utilizzare un treppiedi.

Attivare il modo di ripresa → pulsante  (modo di ripresa) →  (seconda icona dall'alto*)
→ ►►►▲, ▼, ◀, ►►►  (panorama assistito) → Pulsante 

* Viene visualizzata l'icona dell'ultima scena selezionata.

1 Utilizzare il multi-selettore per selezionare la direzione, quindi premere il pulsante .

- Verranno visualizzate le icone di direzione, che indicano la direzione in cui saranno unite le immagini. Selezionare la direzione in cui verranno unite le immagini per comporre la panoramica: a destra () , a sinistra () , verso l'alto () o verso il basso () .
- Viene visualizzata l'icona gialla di direzione () , che indica la direzione selezionata. È possibile fissare la direzione premendo il pulsante  . L'icona cambia e viene visualizzata l'icona bianca  , ad indicare che la direzione è stata fissata.
- Se necessario, è possibile selezionare il modo flash ( 50), l'autoscatto ( 53), il modo macro ( 55) e la compensazione dell'esposizione ( 57), eseguendo le relative impostazioni in questo passaggio.
- Per selezionare una direzione diversa, premere nuovamente il pulsante .



2 Inquadrare la prima parte dell'immagine panoramica e scattare la prima foto.

- Circa un terzo dell'ultima immagine scattata apparirà parzialmente trasparente.



3 Scattare la foto successiva.

- Inquadrare l'immagine successiva in modo che un terzo del fotogramma vada a sovrapporsi alla prima immagine, quindi premere il pulsante di scatto.
- Ripetere questi passaggi fino a quando non saranno scattate tutte le immagini necessarie per completare la scena.

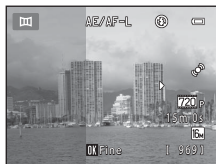

4 Al termine della ripresa, premere il pulsante **OK**.

- La fotocamera ritorna nella condizione descritta al passaggio 1.

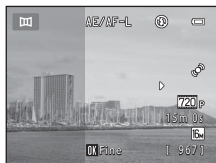

✓ Note sulla funzione Panorama assistito

- Una volta scattata la prima foto, non è possibile regolare le impostazioni relative al modo flash, all'autoscatto, al modo macro e alla compensazione dell'esposizione. Dopo lo scatto della prima foto, non è possibile eliminare le immagini, né regolare le impostazioni dello zoom o del **Formato immagine** (☞ 60).
- Se durante la ripresa la fotocamera passa in standby per effetto della funzione di autospegnimento (☞ 53), la serie di scatti per la creazione del panorama verrà interrotta. Si consiglia di impostare l'opzione relativa alla quantità di tempo che deve trascorrere prima che venga attivata la funzione di autospegnimento su un valore più alto.



Indicatore AE/AF-L

Nel modo scena **Panorama assistito**, l'esposizione, il bilanciamento del bianco e la messa a fuoco rimangono fissi sui valori determinati per la prima immagine di ciascuna serie di foto panoramiche.

In seguito allo scatto della prima foto viene visualizzato **AE/AF-L** per indicare che le impostazioni di esposizione, bilanciamento del bianco e messa a fuoco sono bloccate.



Combinazione di immagini per la realizzazione di un panorama (Panorama Maker 6)

- Trasferire le immagini su un computer ( 74) ed utilizzare Panorama Maker 6 per unirle creando un'immagine panoramica unica.
- Installare Panorama Maker 6 dal CD-ROM in dotazione contenente il programma d'installazione di ViewNX 2 ( 71).
- Dopo aver installato Panorama Maker 6, avviare il software come descritto di seguito.
Windows: selezionare il menu **Start > Tutti i programmi > ArcSoft Panorama Maker 6 > Panorama Maker 6**
Mac OS X: aprire la cartella **Applicazioni >** fare doppio clic su **Panorama Maker 6**
- Per ulteriori informazioni sull'utilizzo di Panorama Maker 6, fare riferimento alle istruzioni visualizzate sullo schermo e alle informazioni della guida di Panorama Maker 6.

Altre informazioni

Nomi dei file e delle cartelle →  63

Modifica di immagini fisse

Funzioni di modifica

La fotocamera consente di modificare le immagini e di salvarle come file separati (📷63). Sono disponibili le funzioni di modifica descritte di seguito.

Funzione di modifica	Descrizione
D-Lighting (📷7)	Consente di creare una copia dell'immagine corrente ottimizzando luminosità e contrasto, in modo che le parti scure dell'immagine risultino più chiare.
Effetto pelle soft (📷8)	Rende più "morbide" le tonalità della carnagione dei volti.
Mini-foto (📷9)	Consente di creare una copia di dimensioni ridotte dell'immagine, adatta per l'invio in allegato ai messaggi di posta elettronica.
Ritaglio (📷10)	Consente di ritagliare una porzione dell'immagine. Utile per effettuare lo zoom su di un soggetto o correggere la composizione dell'immagine.

✔ Note sulla modifica delle immagini

- Le immagini catturate con il **Formato immagine** (📖 60) impostato su 📷 4608x2592 nel modello L26 e su 📷 3584x2016 nel modello L25 non possono essere modificate.
- Con questa fotocamera non è possibile modificare immagini catturate con una fotocamera di marca o modello diversi.
- Se non vengono rilevati volti in un'immagine, non è possibile creare una copia con la funzione effetto pelle soft (📷8).
- Le copie modificate create con questa fotocamera potrebbero non essere visualizzate correttamente su fotocamere digitali di altre marche o modelli. Inoltre, potrebbe non essere possibile trasferirle su un computer utilizzando fotocamere digitali di altre marche o modelli.
- Le funzioni di modifica non sono disponibili se la memoria interna o la card di memoria non dispongono di spazio libero sufficiente.

Limitazioni per la modifica delle immagini

Se si intende modificare una copia di un'immagine creata con un'altra funzione di modifica, tenere presente le seguenti limitazioni.



Funzione di modifica utilizzata	Funzioni di modifica che è possibile aggiungere
D-Lighting	Le funzioni effetto pelle soft, mini-foto e ritaglio possono essere utilizzate in aggiunta a questa funzione.
Effetto pelle soft	Le funzioni D-Lighting, mini-foto e ritaglio possono essere utilizzate in aggiunta a questa funzione.
Mini-foto Ritaglio	Non è possibile utilizzare un'altra funzione di modifica in aggiunta a questa.

- Le copie create con le funzioni di modifica non possono essere ulteriormente modificate con la stessa funzione impiegata per la loro creazione.
- Per utilizzare le funzioni mini-foto o ritaglio insieme a un'altra funzione di modifica, utilizzare le funzioni mini-foto e ritaglio dopo che altre funzioni di modifica sono state applicate.
- È possibile applicare l'effetto pelle soft alle immagini catturate con la funzione Effetto pelle soft (🔧22).



Immagini originali e modificate

- Le copie create con le funzioni di modifica non vengono eliminate se si cancellano le immagini originali. Le immagini originali non vengono eliminate se si cancellano le copie create con le funzioni di modifica.
- Le copie modificate vengono salvate con la data e l'ora di registrazione dell'immagine originale.
- L'ordine di stampa (🔧29) e le impostazioni di protezione (🔧33) non vengono mantenuti nelle copie modificate.

D-Lighting: ottimizzazione della luminosità e del contrasto

Premere il pulsante  (modo di riproduzione) → pulsante **MENU** →  D-Lighting → pulsante 

Consente di creare una copia dell'immagine corrente ottimizzando luminosità e contrasto, in modo che le parti scure dell'immagine risultino più chiare.

Premere  o  sul multi-selettore per selezionare **Ok**, quindi premere il pulsante .

- La versione originale viene visualizzata a sinistra, mentre a destra è visualizzato un esempio della versione modificata.
- Una nuova copia modificata viene salvata come immagine a sé.



- Durante la riproduzione, le copie create mediante questa funzione sono contrassegnate dall'icona .



Altre informazioni

Nomi dei file e delle cartelle →  63

Effetto pelle soft: toni effetto pelle soft

Premere il pulsante  (modo di riproduzione) → pulsante MENU →  Effetto pelle soft → pulsante 



La fotocamera rileva i volti nelle immagini e crea una copia con tonalità della pelle più morbide.

1 Premere o sul multi-selettore per selezionare il grado di correzione delle tonalità della pelle, quindi premere il pulsante .

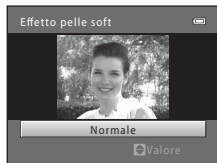
- Viene quindi visualizzata una finestra di dialogo, con il viso a cui è stato applicato l'effetto ingrandito al centro del monitor.
- Per uscire senza salvare la copia, premere .



2 Controllare l'anteprima della copia e premere il pulsante .

- La fotocamera consente di correggere le tonalità della pelle di un massimo di 12 volti, nell'ordine di vicinanza al centro dell'inquadratura.
- Se sono stati elaborati più volti, premere  o  sul multi-selettore per visualizzare un altro volto.
- Premere il pulsante **MENU** per impostare il grado di ottimizzazione. Il monitor ritorna nella condizione riprodotta al passaggio 1.
- Le copie modificate vengono salvate come immagini separate e contrassegnate dal simbolo  in fase di riproduzione.

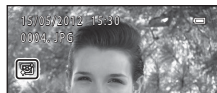
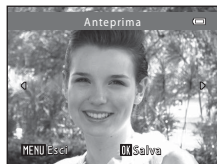



Note sull'effetto pelle soft

A seconda della direzione in cui stanno guardando i volti o della luminosità dei soggetti, i volti potrebbero non essere rilevati correttamente, oppure la funzione effetto pelle soft potrebbe non dare i risultati previsti.



Altre informazioni

Nomi dei file e delle cartelle →  63

Mini-foto: riduzione della dimensione di un'immagine

Premere il pulsante  (modo di riproduzione) → pulsante MENU →  Mini-foto → pulsante 

Consente di creare una copia di dimensioni ridotte dell'immagine corrente.

- 1 Premere  o  sul multi-selettore per selezionare il formato desiderato per la copia, quindi premere il pulsante .

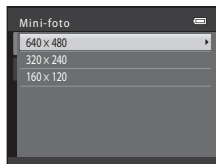

- 2 Selezionare **Si** e premere il pulsante .



- La nuova copia modificata viene salvata come immagine distinta con un rapporto di compressione di 1:16.
- La copia viene visualizzata con un riquadro nero.



Altre informazioni

Nomi dei file e delle cartelle →  63

Ritaglio: creazione di una copia ritagliata

Questa funzione consente di creare una copia contenente solo la porzione dell'immagine visibile nel monitor quando è visualizzato **MENU**  con lo zoom in riproduzione ( 66) attivato.





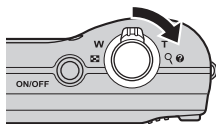

1 Ruotare il controllo zoom verso **T** () nel modo riproduzione a pieno formato (29) per ingrandire l'immagine.

- Per ritagliare un'immagine visualizzata con orientamento verticale ("ritratto"), ingrandirla fino a quando le strisce nere ai due lati del monitor non scompariranno. L'immagine ritagliata verrà visualizzata con orientamento orizzontale ("paesaggio").

Per ritagliare l'immagine nel suo attuale orientamento verticale ("ritratto"), utilizzare prima l'opzione **Ruota immagine** ( 35) per ruotarla in modo da visualizzarla in orientamento orizzontale ("paesaggio"). Ingrandire quindi l'immagine da ritagliare, ritagliarla, ed infine riportare l'immagine ritagliata in orientamento verticale ("ritratto").



2 Ottimizzare la composizione della copia.

- Ruotare il controllo zoom verso **T** () o **W** () per regolare il rapporto di zoom.
- Premere , , , o  sul multi-selettore per far scorrere l'immagine in modo da visualizzare sul monitor solo la parte dell'immagine da copiare.



3 Premere il pulsante **MENU**.

4 Utilizzare il multi-selettore per selezionare **Sì**, quindi premere il pulsante **OK**.

- Una nuova copia ritagliata viene salvata come immagine a sé.



Dimensione dell'immagine

Dal momento che l'area da salvare è ridotta, anche la copia ritagliata avrà dimensioni inferiori (in termini di numero di pixel).

Se la copia ritagliata ha dimensioni pari a 320×240 o 160×120 , l'immagine appare circondata da un riquadro nero, mentre nel modo di riproduzione, sul lato sinistro del monitor appare l'icona della mini-foto .

Altre informazioni

Nomi dei file e delle cartelle →  63

Collegamento della fotocamera al televisore (visualizzazione delle immagini sul televisore)

Collegando la fotocamera ad un televisore mediante il cavo audio/video in opzione (64), è possibile riprodurre immagini o filmati sul televisore.

1 Spegnerne la fotocamera.

2 Collegare la fotocamera al televisore.

- Collegare lo spinotto giallo del cavo audio/video all'ingresso video e lo spinotto bianco all'ingresso audio del televisore.

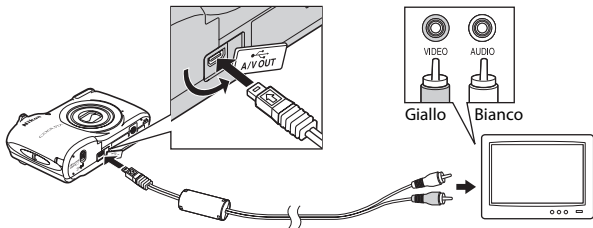

3 Impostare l'ingresso del TV sull'ingresso video esterno.

- Per ulteriori informazioni, consultare la documentazione fornita con il televisore.

4 Tenere premuto il pulsante  per accendere la fotocamera.

- La fotocamera passa al modo di riproduzione e le immagini vengono visualizzate sul televisore.
- Durante il collegamento al televisore, il monitor della fotocamera resterà spento.



 **Note sul collegamento del cavo**

Quando si collega il cavo, fare attenzione a orientare correttamente il connettore. Durante il collegamento del cavo, non esercitare una forza eccessiva sulla fotocamera. Quando si scollega il cavo, non inclinare il connettore mentre lo si estrae.

 **Se le immagini non vengono visualizzate sul televisore**

Verificare che l'impostazione dello standard video della fotocamera nelle **Standard video** (0055) del menu impostazioni sia conforme allo standard del televisore.

Collegamento della fotocamera a una stampante (stampa diretta)

Le stampanti compatibili con PictBridge (🔗20) possono essere collegate direttamente alla fotocamera per stampare le immagini senza utilizzare un computer.

Per stampare le immagini, attenersi alle procedure descritte di seguito.

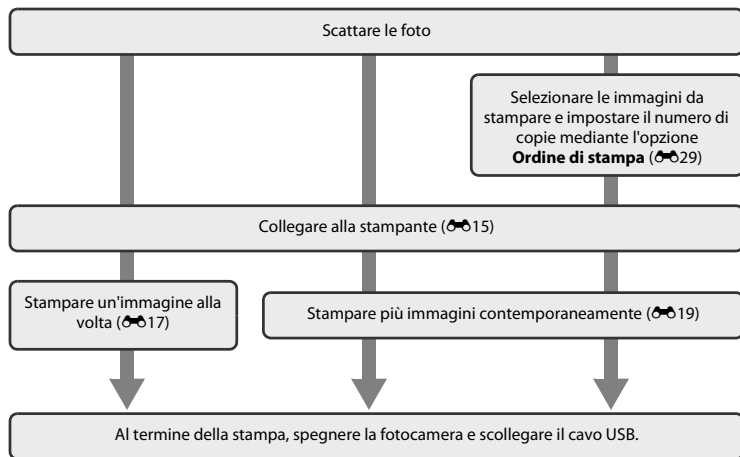

Note sulla fonte di alimentazione

- Quando si collega la fotocamera a una stampante, utilizzare una batteria completamente carica per evitare che la fotocamera si spenga inavvertitamente.
- L'adattatore CA EH-65A (acquistabile separatamente) consente di alimentare la fotocamera da una comune presa elettrica. Non utilizzare un adattatore CA di marca o modello diversi, in quanto potrebbero verificarsi un surriscaldamento della fotocamera o problemi di funzionamento.

Stampa delle immagini

Oltre a stampare le immagini con una stampante domestica dopo averle trasferite a un computer, e a stampare direttamente collegando la fotocamera alla stampante, esistono altri metodi per stampare le immagini salvate su una card di memoria:

- Inserimento della card di memoria nell'alloggiamento apposito di una stampante compatibile con lo standard DPOF
- Consegna della card di memoria a un laboratorio fotografico digitale per la stampa

Se si sceglie uno di questi metodi, specificare le immagini da stampare e il numero di copie nella card di memoria mediante l'opzione **Ordine di stampa** del menu play (🎮29).

Collegamento della fotocamera a una stampante

1 Spegnere la fotocamera.

2 Accendere la stampante.

- Controllare le impostazioni della stampante.

3 Collegare la fotocamera alla stampante utilizzando il cavo USB in dotazione.

- Assicurarsi che i connettori siano orientati correttamente. Non tentare di inserire i connettori tenendoli inclinati, né forzare durante il collegamento o lo scollegamento del cavo USB.

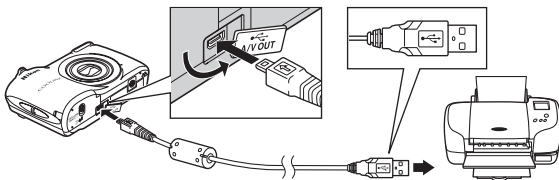

4 Accendere la fotocamera.

- Quando il collegamento è stato eseguito correttamente, sul monitor della fotocamera appare la schermata di avvio **PictBridge**, seguita dalla schermata **Selezione stampa**.



Stampa di singole immagini

Dopo avere collegato correttamente la fotocamera alla stampante (📷15), seguire le procedure descritte di seguito per stampare un'immagine.

1 Utilizzare il multi-selettore per selezionare l'immagine desiderata e premere il pulsante **OK**.

- Per facilitare la selezione delle immagini, ruotare il controllo zoom su **W** (📐) per passare alla visualizzazione a 12 miniature. Ruotare il controllo zoom su **T** (📷) per passare al modo di riproduzione a pieno formato.



2 Selezionare **Copie** e premere il pulsante **OK**.

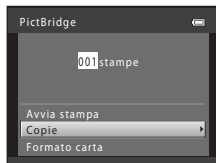

3 Selezionare il numero di copie desiderato (massimo nove) e premere il pulsante **OK**.

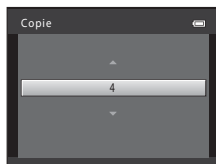

- 4** Selezionare **Formato carta** e premere il pulsante **OK**.

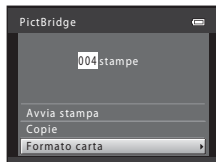

- 5** Selezionare il formato carta desiderato, quindi premere il pulsante **OK**.

- Per specificare il formato carta utilizzando le impostazioni della stampante, selezionare **Predefinito** in corrispondenza dell'opzione relativa al formato carta.



- 6** Selezionare **Avvia stampa** e premere il pulsante **OK**.

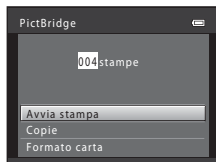

- 7** La stampa viene avviata.

- Al termine della stampa, sul monitor riappare la schermata di selezione stampa riprodotta al passaggio 1.

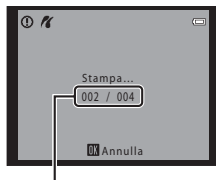

Numero corrente di copie/
numero totale di copie

Stampa di più immagini

Dopo avere collegato correttamente la fotocamera alla stampante (15), seguire le procedure descritte di seguito per stampare più immagini.

1 Dalla schermata **Selezione stampa**, premere il pulsante **MENU**.

2 Con il multi-selettore, selezionare **Formato carta**, quindi premere il pulsante **OK**.

- Per chiudere il menu di stampa, premere il pulsante **MENU**.

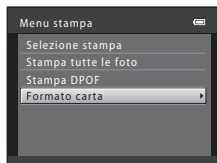

3 Selezionare il formato carta desiderato, quindi premere il pulsante **OK**.

- Per specificare il formato carta utilizzando le impostazioni della stampante, selezionare **Predefinito** in corrispondenza dell'opzione relativa al formato carta.



4 Selezionare **Selezione stampa**, **Stampa tutte le foto** o **Stampa DPOF**, quindi premere il pulsante **OK**.

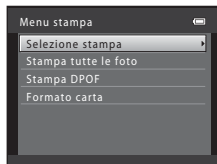

Selezione stampa

Selezionare le immagini (massimo 99) ed il numero di copie (massimo 9) di ciascuna di esse.

- Selezionare le immagini premendo ◀ o ▶ sul multi-selettore, quindi premere ▲ o ▼ per impostare il numero di copie per ciascuna immagine selezionata.
- Le immagini selezionate per la stampa sono riconoscibili dal segno di spunta (✔) e dall'indicazione del numero di copie da stampare. Se non sono state specificate copie per le immagini, la selezione viene annullata.
- Ruotare il controllo zoom su **T** (Q) per passare alla riproduzione a pieno formato, oppure su **W** (E) per tornare alla visualizzare 12 miniature.
- Al termine dell'impostazione, premere il pulsante **OK**.
- Quando appare la schermata mostrata a destra, selezionare **Avvia stampa** e premere il pulsante **OK** per iniziare a stampare. Per tornare al menu di stampa, selezionare **Annulla** e premere il pulsante **OK**.

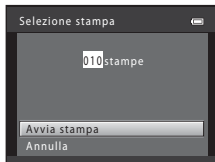

Stampa tutte le foto

Viene stampata una copia di tutte le immagini salvate nella memoria interna o sulla card di memoria.

- Quando appare la schermata mostrata a destra, selezionare **Avvia stampa** e premere il pulsante **OK** per iniziare a stampare. Per tornare al menu di stampa, selezionare **Annulla** e premere il pulsante **OK**.

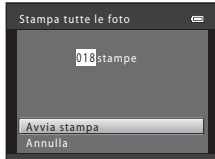

Stampa DPOF

Selezionando questa opzione vengono stampate le immagini per le quali è stato creato un ordine di stampa mediante l'opzione **Ordine di stampa** (☞ 29).

- Quando appare la schermata mostrata a destra, selezionare **Avvia stampa** e premere il pulsante **OK** per iniziare a stampare. Per tornare al menu di stampa, selezionare **Annulla** e premere il pulsante **OK**.
- Per visualizzare l'ordine di stampa corrente, selezionare **Mostra imm.**, quindi premere il pulsante **OK**. Per stampare le immagini, premere nuovamente il pulsante **OK**.

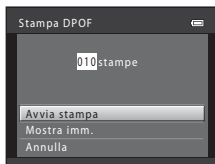

5 La stampa viene avviata.

- Al termine della stampa, sul monitor riappare il menu di stampa illustrato al Passaggio 2.

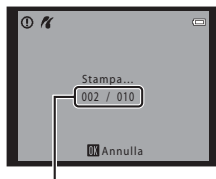

Numero di copie attuale/
numero totale di copie

Formato carta

La fotocamera supporta i formati carta seguenti: **Predefinito** (il formato carta predefinito per la stampante collegata alla fotocamera), **9x12 cm, 13x18 cm, 10x15 cm, 4x6 pollici, 20x25 cm, Lettera, A3 e A4**. Vengono visualizzati solo i formati supportati dalla stampante.

Il menu Ritratto intelligente

- Per informazioni sul **Formato immagine**, vedere "Modifica della dimensione dell'immagine (Formato immagine)" (📖 60).

Effetto pelle soft

Selezionare il modo ritratto intelligente → Pulsante MENU → Scheda  → Effetto pelle soft

Consente di attivare l'effetto pelle soft.

Opzione	Descrizione
 Si (impostazione predefinita)	Quando scatta, la fotocamera rileva uno o più volti umani (fino a tre) ed elabora l'immagine per ammorbidire le tonalità della pelle prima di salvarla.
OFF No	La funzione effetto pelle soft viene disattivata.

Quando la fotocamera è in modo di ripresa, sul monitor è visualizzata l'icona corrispondente all'impostazione corrente (📖 6). Se è stato selezionato **No**, l'icona non è visualizzata. Non è possibile verificare dalla schermata di ripresa il grado di applicazione dell'effetto pelle soft alla carnagione del soggetto. Per controllare il grado dell'effetto pelle soft applicato, visualizzare l'immagine nel modo di riproduzione.

Timer sorriso

Selezionare il modo ritratto intelligente → Pulsante **MENU** → Scheda  → Timer sorriso

La fotocamera rileva i volti umani e scatta automaticamente ogni volta che rileva un sorriso.

Opzione	Descrizione
 SI (impostazione predefinita)	Viene attivato il timer sorriso.
OFF No	Il timer sorriso viene disattivato.

Quando la fotocamera è in modo di ripresa, sul monitor è visualizzata l'icona corrispondente all'impostazione corrente ( 6). Se è stato selezionato **No**, l'icona non è visualizzata.

Verifica occhi aperti

Selezionare il modo ritratto intelligente → Pulsante **MENU** → Scheda  → Verifica occhi aperti

La fotocamera esegue automaticamente due scatti ad ogni pressione del pulsante di scatto. Delle due foto scattate, viene salvata quella in cui il soggetto ha gli occhi aperti.

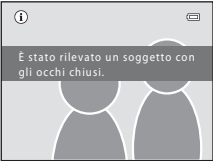
Opzione	Descrizione
 SI	Attiva la funzione di verifica occhi aperti. Quando è selezionato SI , non è possibile utilizzare il flash. Se la fotocamera ha salvato un'immagine in cui è probabile che i soggetti abbiano gli occhi chiusi, viene visualizzata per alcuni secondi la finestra di dialogo mostrata a destra. 
OFF No (impostazione predefinita)	La funzione di verifica occhi aperti viene disattivata.

Quando la fotocamera è in modo di ripresa, sul monitor è visualizzata l'icona corrispondente all'impostazione corrente ( 6). Se è stato selezionato **No**, l'icona non è visualizzata.







Il menu di ripresa (per il modo (Auto))

- Per informazioni sul **Formato immagine**, vedere "Modifica della dimensione dell'immagine (Formato immagine)" ( 60).

Bilanciamento bianco (Regolazione della tinta)

Selezionare il modo  (auto) → Pulsante MENU → Scheda  → Bilanciamento bianco

Il colore della luce riflessa da un oggetto varia in base a quello della sorgente luminosa. Il cervello umano è in grado di adattarsi ai cambiamenti di colore della sorgente luminosa, pertanto gli oggetti bianchi vengono percepiti come tali anche se si trovano in ombra, sotto la luce solare diretta o in ambienti con illuminazione a incandescenza. Le fotocamere digitali sono in grado di imitare tale capacità di adattamento elaborando le immagini in base al colore della sorgente luminosa. Questa funzione è detta "bilanciamento bianco". Per ottenere colori naturali, prima della ripresa occorre selezionare un'impostazione di bilanciamento del bianco corrispondente alla sorgente luminosa. Benché il modo **Auto** (l'impostazione predefinita) possa essere utilizzato con la maggior parte dei tipi di illuminazione, si può utilizzare il bilanciamento del bianco in funzione del colore del cielo o della sorgente di luce per ottenere un'immagine dai toni di colore naturali.

Opzione	Descrizione
AUTO Auto (impostazione predefinita)	Il bilanciamento del bianco viene regolato automaticamente in base alle condizioni di luce.
PRE Premisuraz. manuale	Utile per le riprese in condizioni di illuminazione insolite ( 25).
 Luce diurna	Impostazione del bilanciamento del bianco per la luce solare diretta.
 Incandescenza	Da utilizzare in presenza di illuminazione a incandescenza.
 Fluorescenza	Da utilizzare in presenza di illuminazione a fluorescenza.
 Nuvoloso	Da utilizzare per scattare le foto in condizioni di cielo coperto.
 Flash	Da utilizzare con il flash.

Quando la fotocamera è in modo di ripresa, sul monitor è visualizzata l'icona corrispondente all'impostazione corrente ( 6). Se è stato selezionato **Auto**, l'icona non è visualizzata.

Uso della premisurazione manuale

La premisurazione manuale è utilizzata in presenza di luce mista o per compensare l'effetto di sorgenti luminose con una forte dominante di colore quando non si riesce ad ottenere l'effetto desiderato con le impostazioni del bilanciamento del bianco **Auto** e **Incandescenza** (per esempio, per fare in modo che foto scattate sotto una lampada con paralume rosso abbiano un effetto analogo a quello ottenuto scattando in presenza di luce bianca).

Per misurare il valore di bilanciamento del bianco nelle condizioni di illuminazione utilizzate durante la ripresa, seguire la procedura sotto descritta.

1 Preparare un soggetto di colore bianco o grigio ed illuminarlo con la sorgente di luce che sarà utilizzata per le riprese.

2 Visualizzare il menu di ripresa (📖 48), utilizzare il multi-selettore per selezionare **PRE Premisuraz. manuale** nel menu **Bilanciamento bianco**, quindi premere il pulsante **OK**.

- Lo zoom della fotocamera si porta nella posizione adatta per la misurazione del bilanciamento del bianco.

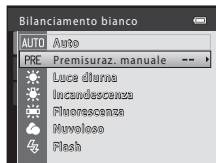

3 Selezionare **Misura**.

- Per applicare l'ultimo valore di bilanciamento del bianco misurato, selezionare **Annulla**, quindi premere il pulsante **OK**. L'impostazione del bilanciamento del bianco non viene misurata e viene impostato l'ultimo valore misurato.

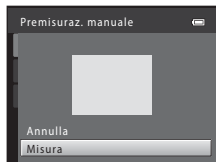

4 Inquadrare l'oggetto di riferimento nel riquadro di misurazione.

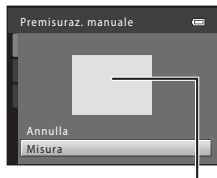

Riquadro di misurazione

5 Premere il pulsante **OK** per misurare un valore per la premisurazione manuale.

- La fotocamera scatta e viene impostato il nuovo valore di bilanciamento del bianco. Non viene salvata nessuna immagine.



✔ **Note sulla funzione di bilanciamento del bianco**

- Alcune impostazioni non possono essere attivate contemporaneamente ad altre funzioni (📖 62).
- Impostare il flash su **☹** (disattivato) se il bilanciamento bianco è impostato su qualsiasi valore diverso da **Auto** e **Flash** (📖 50).







✔ **Note sulla premisurazione manuale**

L'opzione **Premisuraz. manuale** non consente di misurare un valore per un soggetto illuminato dalla luce del flash. Quando si effettuano riprese con il flash, impostare il **Bilanciamento bianco** su **Auto** o **Flash**.

Ripresa in sequenza

Selezionare il modo  (auto) → Pulsante MENU → Scheda  → Sequenza

Consente di modificare le impostazioni scegliendo la funzione Sequenza o BSS (scelta dello scatto migliore).

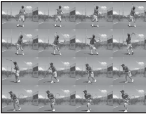
Opzione	Descrizione
 Singolo (impostazione predefinita)	Viene scattata una foto ad ogni pressione del pulsante di scatto.
 Sequenza	Quando il Formato immagine è impostato su  4608×3456 (nel modello L26) o su  3648×2736 (nel modello L25), mentre si mantiene premuto fino in fondo il pulsante di scatto, la fotocamera cattura fino a quattro immagini ad una frequenza di circa 1,2 fotogrammi al secondo (fps).
BSS BSS (scelta dello scatto migliore)	L'uso della funzione "scelta dello scatto migliore (BSS)" è consigliato quando si effettuano riprese con il flash disattivato o con lo zoom in posizione di ingrandimento, o in altre situazioni in cui movimenti accidentali della fotocamera possono causare immagini mosse. Quando è attivata l'opzione BSS, la fotocamera scatta fino a dieci foto mentre si mantiene premuto il pulsante di scatto. Quindi viene automaticamente selezionata e salvata l'immagine più nitida della serie. <ul style="list-style-type: none">• BSS va idealmente impostato per le riprese di soggetti che non siano in movimento. Quando si riprendono soggetti in movimento, o se la composizione dell'immagine cambia durante la ripresa, è possibile che non si riesca ad ottenere i risultati desiderati.
 Multi-scatto 16	Ogni volta che si preme il pulsante di scatto, la fotocamera esegue 16 scatti ad una frequenza di circa 30 fps e compone le immagini risultanti in modo da formare un'immagine unica. <ul style="list-style-type: none">• L'opzione Formato immagine rimane fissa su  (dimensione dell'immagine: 2560 × 1920 pixel).• Non è possibile utilizzare lo zoom digitale. 

Quando la fotocamera è in modo di ripresa, sul monitor è visualizzata l'icona corrispondente all'impostazione corrente ( 6). Se è stato selezionato **Singolo**, l'icona non è visualizzata.

✔ Nota sulle riprese in sequenza

- Non è possibile utilizzare il flash quando sono in uso le funzioni **Sequenza**, **BSS**, o **Multi-scatto 16**. La messa a fuoco, l'esposizione e il bilanciamento del bianco rimangono fissi sui valori determinati per la prima immagine della serie.
- La frequenza di scatto durante le riprese in sequenza può variare a seconda dell'impostazione del formato immagine corrente, della card di memoria utilizzata e delle condizioni di ripresa.
- Alcune impostazioni non possono essere attivate contemporaneamente ad altre funzioni (📖 62).

✔ Note sulla funzione Multi-scatto 16

L'effetto smear (📷3) visibile sul monitor durante le riprese con l'opzione **Multi-scatto 16** resta visibile sulle immagini salvate. Durante le riprese con l'opzione **Multi-scatto 16** attivata, evitare di puntare la fotocamera verso elementi molto luminosi, come il sole, oggetti che riflettono la luce solare o luci elettriche.

Opzioni colore

Selezionare il modo 📷 (auto) → Pulsante MENU → Scheda 📷 → Opzioni colore

Queste opzioni consentono di ottenere colori più saturi o di salvare immagini monocromatiche.

Opzione	Descrizione
📷 Colore normale (impostazione predefinita)	Utilizzare per ottenere immagini dal colore naturale.
📷 Colore vivace	Utilizzare per ottenere un effetto "stampa fotografica", con colori più saturi.
📷 Bianco e nero	Consente di salvare le immagini in bianco e nero.
📷 Seppia	Consente di salvare le immagini nei toni seppia.
📷 Ciano	Consente di salvare immagini in modalità monocromatica con tonalità blu.

Quando la fotocamera è in modo di ripresa, sul monitor è visualizzata l'icona corrispondente all'impostazione corrente (📖 6). Se è selezionato **Colore normale**, non viene visualizzata nessuna icona. Le tonalità di colore visualizzate sul monitor durante la ripresa cambiano in base all'opzione colore selezionata.



✔ Note sulle opzioni colore

Alcune impostazioni non possono essere attivate contemporaneamente ad altre funzioni (📖 62).

Il menu play

- Per informazioni sulle funzioni di modifica delle immagini, vedere "Modifica di immagini fisse" (📷5).

🖨️ Ordine di stampa (creazione di un ordine di stampa DPOF)

Premere il pulsante  (modo di riproduzione) → Pulsante **MENU** → Menu play →  Ordine di stampa

Quando si stampano immagini salvate nella card di memoria con uno dei metodi sotto elencati, è possibile utilizzare l'opzione **Ordine di stampa** del menu play per creare "ordini di stampa" digitali.

- Inserimento della card di memoria nell'alloggiamento apposito di una stampante compatibile con lo standard DPOF (📷20).
- Consegna della card di memoria a un laboratorio fotografico.
- Collegamento della fotocamera ad una stampante compatibile con PictBridge (📷20) (📷14).
Rimuovendo la card di memoria dalla fotocamera, è possibile creare un ordine di stampa anche per le immagini salvate nella memoria interna.

- 1 Selezionare **Seleziona immagini** e premere il pulsante .

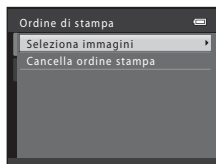

2 Selezionare le immagini (massimo 99) ed il numero di copie (massimo 9) di ciascuna di esse.

- Selezionare le immagini premendo ◀ o ▶ sul multi-selettore, quindi premere ▲ o ▼ per impostare il numero di copie per ciascuna immagine selezionata.
- Le immagini selezionate per la stampa sono riconoscibili dall'icona con il segno di spunta e dall'indicazione del numero di copie da stampare. Se non sono state specificate copie per le immagini, la selezione viene annullata.
- Ruotare il controllo zoom verso T (Q) per tornare al modo di riproduzione a pieno formato. Ruotare il controllo zoom su W (R) per tornare alla visualizzazione a 12 miniature.
- Al termine dell'impostazione, premere il pulsante OK.



3 Specificare se stampare o meno la data e le informazioni di ripresa.

- Selezionare **Data** e premere il pulsante OK per stampare la data di ripresa su tutte le immagini dell'ordine di stampa.
- Per stampare le informazioni di ripresa (tempo di posa e valore di apertura) su tutte le immagini dell'ordine di stampa, selezionare **Info** e premere il pulsante OK.
- Selezionare **Eseguito**, quindi premere il pulsante OK per completare l'ordine di stampa.

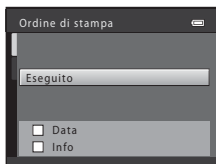

Durante la riproduzione, le immagini selezionate per la stampa sono contrassegnate dalla presenza dell'icona .

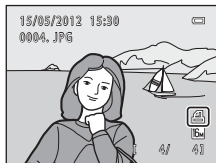

✔ Note sulla stampa della data e delle informazioni di ripresa

Se si attivano le impostazioni **Data** e **Info** dell'opzione Ordine di stampa e si utilizza una stampante compatibile con lo standard DPOF (☞20) che supporti la stampa della data e delle informazioni di ripresa, sulle immagini vengono stampate la data e le informazioni di ripresa.

- Non è possibile stampare le informazioni di ripresa quando la fotocamera è collegata ad una stampante compatibile con lo standard DPOF mediante il cavo USB in dotazione (☞21).
- Tenere presente che le impostazioni **Data** e **Info** vengono ripristinate ogni volta che si visualizza l'opzione **Ordine di stampa**.
- La data stampata è la data salvata al momento della cattura dell'immagine. Se dopo la cattura di un'immagine si modifica l'impostazione della data della fotocamera mediante i parametri **Data e ora** o **Fuso orario** nell'opzione **Fuso orario e data** del menu impostazioni, la data stampata sull'immagine non viene modificata.



✍ Annullamento di un ordine di stampa preesistente



Per rimuovere il contrassegno di stampa da tutte le immagini ed annullare l'ordine di stampa, selezionare **Cancella ordine stampa** al passaggio 1 (☞29) della parte intitolata "☞ Ordine di stampa (creazione di un ordine di stampa DPOF)" e premere il pulsante (☞).

✍ Stampa data

Quando la data e l'ora della ripresa vengono sovrastampate sulle immagini utilizzando l'opzione **Stampa data** (☞47) del menu impostazioni, le immagini vengono salvate al momento dello scatto con la data e l'ora in sovraimpressione. Le immagini con la data in sovraimpressione possono essere stampate anche con stampanti che non consentono di stampare la data sulle immagini.

Saranno stampate solo la data e l'ora sovrastampate sulle immagini mediante l'opzione stampa data, nonostante sia stata attivata l'opzione data dell'**Ordine di stampa**.

Slide show

Premere il pulsante  (modo di riproduzione) → Pulsante **MENU** → Menu play →  Slide show



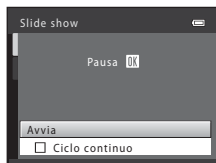

La fotocamera consente di riprodurre le immagini salvate nella memoria interna o in una card di memoria, una alla volta, creando uno "slide show" automatico.

1 Utilizzare il multi-selettore per selezionare **Avvia**, quindi premere il pulsante .

- Se si desidera che lo slide show venga ripetuto automaticamente, selezionare **Ciclo continuo** e premere il pulsante  prima di selezionare **Avvia**. Quando l'opzione ciclo continuo è attiva, viene visualizzato un segno di spunta ()





2 Lo slide show ha inizio.

- Mentre è in corso lo slide show, premere  o  sul multi-selettore per visualizzare l'immagine successiva, oppure  o  per visualizzare l'immagine precedente. Per il riavvolgimento o l'avanzamento rapido, mantenere premuto il pulsante corrispondente.
- Per arrestare lo slide show o metterlo in pausa, premere il pulsante .



3 Terminare lo slide show o riavviarlo.



- Quando viene visualizzata l'ultima immagine o quando lo slide show viene messo in pausa, appare la schermata illustrata a destra. Evidenziare  e premere  per tornare al Passaggio 1, oppure selezionare  per riavviare lo slide show.



Note sull'opzione Slide show

- Se si includono dei filmati nello slide show, viene visualizzato solo il primo fotogramma.
- Il tempo di riproduzione massimo è di circa 30 minuti, anche se è attivata l'opzione **Ciclo continuo** (53).

Proteggi

Premere il pulsante  (modo di riproduzione) → Pulsante MENU → Menu play →  Proteggi

Questa opzione consente di proteggere le immagini selezionate dall'eliminazione accidentale. Dalla schermata di selezione delle immagini è possibile selezionare le immagini da proteggere oppure annullare la protezione precedentemente attivata.

→ "La schermata di selezione delle immagini" (34)

Tenere presente, tuttavia, che durante la formattazione della memoria interna della fotocamera o della card di memoria vengono eliminati definitivamente anche i file protetti (54).

Durante la riproduzione, le immagini protette sono riconoscibili dalla presenza dell'icona  ( 8).

La schermata di selezione delle immagini

Quando si utilizza una delle seguenti funzioni, al momento della selezione delle immagini appare una schermata come quella illustrata a destra.

- Ordine di stampa > **Seleziona immagini** (👁️29)
- Proteggi (👁️33)
- Ruota immagine (👁️35)
- Copia > **Immagini selezionate** (👁️36)
- Schermata avvio > **Scegliere immagine** (👁️40)
- Eliminare l'immagine > **Cancella foto selezionate** (📖 31)



Per selezionare le immagini, attenersi alle procedure descritte di seguito.

1 Premere ◀ o ▶ sul multi-selettore per selezionare un'immagine.

- Ruotare il controllo zoom (📖 2, 4) su **T** (🔍) per passare alla riproduzione a pieno formato, oppure su **W** (🖼️) per tornare alla visualizzazione a 12 miniature.
- Per **Ruota immagine** e **Schermata avvio** è possibile selezionare una sola immagine. Procedere al passaggio 3.



2 Premere ▲ o ▼ per selezionare o deselezionare (oppure per specificare il numero di copie).



- Le immagini selezionate sono contrassegnate da un segno di spunta (✔️). Per selezionare altre immagini, ripetere i passaggi 1 e 2.





3 Premere il pulsante Ⓞ per confermare la selezione dell'immagine.

- Se è selezionato **Immagini selezionate**, appare una finestra di dialogo. Seguire le istruzioni visualizzate nel monitor.

Ruota immagine

Premere il pulsante  (modo di riproduzione) → pulsante MENU → Menu play →
 Ruota immagine

Questa opzione consente di specificare l'orientamento in cui le immagini salvate vengono visualizzate durante la riproduzione. Le immagini fisse possono essere ruotate di 90° in senso orario e 90° in senso antiorario.

Selezionare un'immagine nella schermata di selezione (34). Quando appare la schermata Ruota immagine, premere  o  sul multi-selettore per ruotare l'immagine di 90 gradi.



Rotazione di 90 gradi
in senso antiorario



Rotazione di 90 gradi
in senso orario



Premere il pulsante  per confermare l'orientamento di visualizzazione e salvare le informazioni relative all'orientamento insieme all'immagine.

Note sulla rotazione delle immagini

La fotocamera non può ruotare immagini catturate con una fotocamera di marca o modello diversi.

Copia (copia da memoria interna a card di memoria e viceversa)

Premere il pulsante  (modo di riproduzione) → Pulsante MENU → Menu play →  Copia

Questa opzione consente di copiare le immagini dalla memoria interna alla card di memoria e viceversa.

1 Utilizzare il multi-selettore per selezionare la destinazione in cui devono essere copiate le immagini, quindi premere il pulsante .

- **Da fotocamera a card:** per copiare le immagini dalla memoria interna alla card di memoria.
- **Da card a fotocamera:** per copiare le immagini dalla card di memoria alla memoria interna.

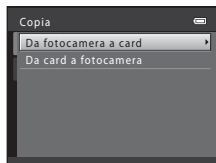

2 Selezionare un'opzione di copia e premere il pulsante .

- **Immagini selezionate:** per copiare le immagini selezionate dalla schermata di selezione immagini (34).
- **Tutte le immagini:** per copiare tutte le immagini.

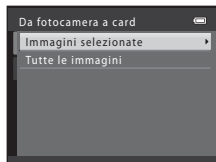

Note sulla copia delle immagini

- La fotocamera consente di copiare file in formato JPEG e AVI.
- Il funzionamento dell'opzione non è garantito con immagini catturate con fotocamere di altre marche o modificate tramite un computer.
- Quando si copiano immagini per le quali sono state attivate le opzioni **Ordine di stampa** (6629), le impostazioni dell'ordine di stampa non vengono copiate. Tuttavia, quando si copiano immagini per le quali è stata attivata l'opzione **Proteggi** (6633), l'impostazione di protezione viene copiata.

Se appare il messaggio "La memoria non contiene immagini"

Se si inserisce nella fotocamera una card di memoria che non contiene immagini, all'attivazione del modo di riproduzione appare il messaggio **La memoria non contiene immagini**. Premere il pulsante **MENU** per visualizzare la schermata delle opzioni di copia, quindi copiare nella card di memoria le immagini salvate nella memoria interna della fotocamera.

Altre informazioni

Nomi dei file e delle cartelle → 6663

Il menu Filmato

Opzioni filmato

Attivare il modo di ripresa → Pulsante **MENU** → Scheda  → Opzioni filmato

Selezionare l'opzione filmato che si desidera utilizzare per la registrazione.

Immagini di dimensioni superiori e velocità di trasmissione dei filmati più elevate consentono di ottenere una migliore qualità e comportano file di dimensioni maggiori.

Opzione	Descrizione
<u>720p</u> HD 720p (1280×720) (impostazione predefinita)*	La fotocamera registra filmati con proporzioni (aspect ratio) 16:9. <ul style="list-style-type: none">• Velocità di trasmissione filmati: circa 30 Mbps
<u>VGA</u> VGA (640×480)	La fotocamera registra filmati con proporzioni (aspect ratio) 4:3. <ul style="list-style-type: none">• Velocità di trasmissione filmati: circa 10,7 Mbps
<u>QVGA</u> QVGA (320×240)	La fotocamera registra filmati con proporzioni (aspect ratio) 4:3. <ul style="list-style-type: none">• Velocità di trasmissione filmati: circa 2,7 Mbps

* Quando non è inserita una card di memoria (quando viene cioè utilizzata la memoria interna della fotocamera), l'impostazione è VGA **VGA (640×480)**.

- La velocità di trasmissione dei filmati è il volume di dati registrati al secondo.
- La frequenza dei fotogrammi è di circa 30 fotogrammi al secondo per tutte le opzioni.
- Opzioni filmato e durata massima dei filmati →  80



Altre informazioni

Nomi dei file e delle cartelle →  63

Modo autofocus (solo L26)

Attivare il modo di ripresa → Pulsante MENU → Scheda  → Modo autofocus

Selezionare la modalità di messa a fuoco che dovrà essere utilizzata dalla fotocamera nel modo filmato.

Opzione	Descrizione
AF-S AF singolo (impostazione predefinita)	La messa a fuoco viene bloccata quando si preme il pulsante  (registrazione filmato) per avviare la registrazione. Selezionare questa opzione quando la distanza tra la fotocamera e il soggetto rimane sostanzialmente invariata.
AF-F AF permanente	La fotocamera regola continuamente la messa a fuoco. Selezionare questa opzione quando la distanza tra la fotocamera e il soggetto cambia notevolmente durante la registrazione. Nel filmato registrato è possibile che si avverta il rumore prodotto dalla fotocamera durante la messa a fuoco. Si consiglia l'uso dell'impostazione AF singolo per evitare che il suono di messa a fuoco della fotocamera interferisca con la registrazione.

Il menu impostazioni

Schermata avvio

Pulsante **MENU** → Scheda **Y** → Schermata avvio

Configurare la schermata di avvio che compare all'accensione della fotocamera.

Opzione	Descrizione
Nessuna (impostazione predefinita)	La fotocamera passa in modalità di ripresa o di riproduzione senza che venga visualizzata la schermata di avvio.
COOLPIX	Viene visualizzata una schermata di avvio, dopodiché la fotocamera passa in modalità di ripresa o di riproduzione.
Scegliere immagine	Consente di visualizzare l'immagine selezionata per la schermata di avvio. Se viene visualizzata la schermata di selezione immagini, selezionare un'immagine (📷34) e premere il pulsante (OK). <ul style="list-style-type: none">L'immagine selezionata viene salvata dalla fotocamera e continua pertanto ad apparire nella schermata avvio all'accensione della fotocamera anche in seguito all'eliminazione dell'immagine originale.Non è possibile selezionare immagini catturate con il Formato immagine (📷60) impostato su 📷 4608x2592 nel modello L26, e su 📷 3584x2016 nel modello L25, né copie di dimensioni inferiori a 320 x 240 create con la funzione mini-foto (📷9) o ritaglio (📷10).

Fuso orario e data

Pulsante **MENU** → Scheda **Y** → Fuso orario e data

Consente di impostare l'orologio della fotocamera.

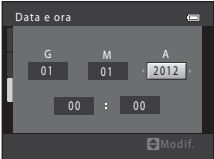
Opzione	Descrizione	
Data e ora	<p>Questa impostazione consente di regolare l'orologio della fotocamera alla data ed all'ora corrente. Impostare con il multi-selettore ciascuna voce visualizzata nella schermata.</p> <ul style="list-style-type: none">• Per selezionare una voce: premere ► o ◀ (commuta tra G, M, A, ora, minuti).• Modificare la voce selezionata: premere ▲ o ▼.• Per applicare l'impostazione: selezionare l'impostazione minuti, quindi premere il pulsante OK.	
Formato data	<p>Sono disponibili i formati data Anno/mese/giorno, Mese/giorno/anno e Giorno/mese/anno.</p>	
Fuso orario	<p>🏠 consente di specificare il Ora locale e di attivare o disattivare l'ora legale. Selezionando il fuso orario di destinazione (➡), viene automaticamente calcolata la differenza (🕒44) rispetto all'ora locale (🏠) e vengono salvate la data e l'ora della zona geografica selezionata. Questa funzione è utile quando si viaggia.</p>	

Selezione del fuso orario di destinazione

- 1 Utilizzare il multi-selettore per selezionare **Fuso orario**, quindi premere il pulsante **OK**.

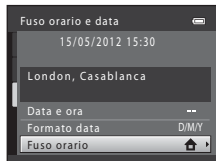

- 2 Selezionare ➔ **Destinazione**, quindi premere il pulsante **OK**.

- La data e l'ora visualizzate nel monitor vengono modificate in base all'area geografica selezionata.

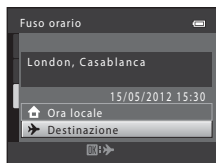

- 3 Premere ►.

- Viene visualizzata la schermata della destinazione del viaggio.

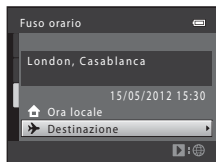

4 Premere ◀ o ▶ per selezionare il fuso orario di destinazione.

- Se è in vigore l'ora legale, premere ▲ per attivare la funzione ora legale. Nella parte superiore del monitor viene visualizzato ☀ e l'orologio della fotocamera viene portato avanti di un'ora. Per disattivare la funzione ora legale, premere ▼.
- Per confermare il fuso orario di destinazione, premere il pulsante OK.
- Durante la selezione del fuso orario di destinazione, se la fotocamera è in modo di ripresa, nel monitor viene visualizzata l'icona 📷.

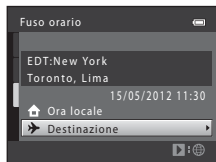
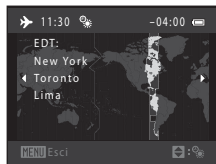

🏠 Ora locale

- Per passare all'ora locale, selezionare 🏠 **Ora locale** al Passaggio 2, quindi premere il pulsante OK.
- Per modificare l'ora locale, selezionare 🏠 **Ora locale** al Passaggio 2 ed eseguire le istruzioni dei Passaggi 3 e 4.

🕒 Ora legale

Quando entra in vigore l'ora legale o torna in vigore l'ora solare, attivare o disattivare la funzione ora legale dalla schermata di selezione del fuso orario illustrata al passaggio 4.

📅 Sovrastampa della data sulle immagini

Dopo aver impostato la data e l'ora, è possibile attivare la sovrastampa della data mediante l'opzione **Stampa data** (📷47) del menu impostazioni. Quando è attivata l'opzione **Stampa data**, le immagini vengono salvate con la data di ripresa in sovrappressione.

Fusi orari

La fotocamera supporta i fusi orari elencati di seguito.

Per i fusi orari non indicati sotto, impostare l'orologio della fotocamera sull'ora locale mediante l'opzione

Data e ora.

UTC +/-	Area geografica	UTC +/-	Area geografica
-11	Midway, Samoa	+1	Madrid, Paris, Berlin
-10	Hawaii, Tahiti	+2	Athens, Helsinki, Ankara
-9	Alaska, Anchorage	+3	Moscow, Nairobi, Riyadh, Kuwait, Manama
-8	PST (PDT): Los Angeles, Seattle, Vancouver	+4	Abu Dhabi, Dubai
-7	MST (MDT): Denver, Phoenix	+5	Islamabad, Karachi
-6	CST (CDT): Chicago, Houston, Mexico City	+5,5	New Delhi
-5	EST (EDT): New York, Toronto, Lima	+6	Colombo, Dhaka
-4,5	Caracas	+7	Bangkok, Jakarta
-4	Manaus	+8	Beijing, Hong Kong, Singapore
-3	Buenos Aires, Sao Paulo	+9	Tokyo, Seoul
-2	Fernando de Noronha	+10	Sydney, Guam
-1	Azores	+11	New Caledonia
±0	London, Casablanca	+12	Auckland, Fiji

Impostazioni monitor

Pulsante MENU → Scheda Y → Impostazioni monitor

Impostare le opzioni elencate di seguito.

Opzione	Descrizione
Info foto	Consente di selezionare le informazioni visualizzate sul monitor durante la ripresa e la riproduzione.
Luminosità	La fotocamera consente di operare una selezione tra cinque impostazioni di luminosità del monitor. L'impostazione predefinita è 3 .

Info foto

Consente di scegliere se visualizzare o meno le informazioni relative alla foto nel monitor.

	Modo di ripresa	Modo di riproduzione
Mostra info		
Info automatiche (impostazione predefinita)	Vengono visualizzate le stesse informazioni contenute in Mostra info . Se non viene eseguita nessuna operazione per qualche secondo, si avrà la stessa visualizzazione che si ottiene con Nascondi info . Le informazioni vengono nuovamente visualizzate quando viene eseguita un'operazione.	
Nascondi info		

Modo di ripresa

Modo di riproduzione

Reticolo+info
auto

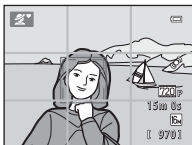

Oltre alle informazioni visualizzate con l'opzione **Info automatiche** di cui sopra, viene visualizzato un reticolo che facilita l'inquadratura delle immagini. Il reticolo non viene visualizzato durante la registrazione di filmati.

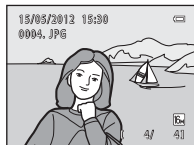

Vengono visualizzate le stesse informazioni contenute in **Info automatiche**.

Bordo video+info
auto

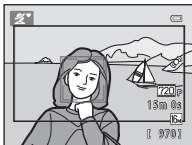

Oltre alle informazioni visualizzate nelle **Info automatiche** (vedi sopra), prima che inizi la registrazione viene visualizzata una cornice corrispondente all'area di cattura durante la registrazione dei filmati.
Il reticolo non viene visualizzato durante la registrazione di filmati.



Vengono visualizzate le stesse informazioni contenute in **Info automatiche**.

Stampa data (sovrastampa della data e dell'ora)

Pulsante **MENU** → Scheda **Y** → Stampa data



La data e l'ora di registrazione possono essere applicate in sovrapposizione sulle immagini durante la ripresa, in modo da poter stampare tali informazioni anche con stampanti che non supportano la stampa della data (📷31).



Opzione	Descrizione
 Data	La data viene sovrastampata sulle immagini.
 Data e ora	La data e l'ora vengono sovrastampate sulle immagini.
OFF No (impostazione predefinita)	La data e l'ora non vengono sovrastampate sulle immagini.

Quando la fotocamera è in modo di ripresa, sul monitor è visualizzata l'icona corrispondente all'impostazione corrente (📖 6). Se è stato selezionato **No**, l'icona non è visualizzata.

Note sulla funzione Stampa data

- Le date sovrastampate sono parte integrante dei dati dell'immagine e non possono essere eliminate. La data e l'ora non possono essere sovrastampate sulle immagini successivamente alla cattura.
- La data non può essere sovrastampata nei seguenti casi:
 - Quando si utilizza il modo scena **Panorama assistito** o quando il modo **Animali domestici** è impostato su **Sequenza**
 - Quando si riprendono filmati
- Le date sovrastampate con il **Formato immagine** (📖 60) impostato su  **640x480** possono risultare di difficile lettura. Quando si utilizza la funzione Stampa data, selezionare un'impostazione di **Formato immagine** uguale o superiore a  **1600x1200**.
- La data viene salvata utilizzando il formato selezionato con l'opzione **Fuso orario e data** del menu impostazioni (📖 16, 📷41).



Stampa data e Ordine di stampa



Quando si stampa con una stampante compatibile con lo standard DPOF in grado di stampare la data e le informazioni di ripresa, l'opzione **Ordine di stampa** (📷29) consente di stampare queste informazioni sulle immagini, nonostante al momento della ripresa la funzione **Stampa data** fosse impostata su **No**.

VR elettronico











Pulsante **MENU** → Scheda **Y** → VR elettronico

Selezionare l'impostazione della funzione VR (riduzione vibrazioni) elettronico utilizzata durante la ripresa di immagini fisse.

Opzione	Descrizione
 Auto	Nelle situazioni sotto elencate, viene applicata la funzione VR elettronico al fine di ridurre gli effetti del movimento della fotocamera durante la ripresa di immagini fisse: <ul style="list-style-type: none">• Quando il modo flash è impostato su  (no) o  (sincro su tempi lenti)• Quando il tempo di posa è lungo• Quando la funzione Sequenza è impostata su Singolo• Quando il soggetto è scuro
OFF No (impostazione predefinita)	La funzione VR elettronico è disattivata.

Quando si seleziona **Auto**, sul monitor viene indicato   6) e la funzione VR elettronico viene applicata in funzione delle condizioni.











Note sulla funzione elettronica di riduzione vibrazioni

- Quando è in uso il flash, la funzione VR elettronico è disattivata, salvo quando è impostato il modo sincro su tempi lenti. Si fa osservare che la funzione VR elettronico è disattivata anche quando il flash è nel modo sincro su tempi lenti con riduzione occhi rossi ( 59).
- Se la durata di esposizione supera un determinato periodo di tempo, la funzione VR non viene applicata.
- Non è possibile utilizzare la funzione VR elettronico se nel modo ritratto intelligente la **Verifica occhi aperti** ( 23) è impostata su **Si**.
- Non è possibile utilizzare la funzione VR elettronico nei seguenti modi scena.
 - Sport ( 37)
 - Ritratto notturno ( 37)
 - Aurora/crepuscolo ( 38)
 - Paesaggio notturno ( 39)
 - Museo ( 40)
 - Fuochi artificiali ( 40)
 - Controluce ( 40)
 - Quando il modo **Animali domestici** ( 42) è impostato su **Sequenza**
- L'efficacia della funzione VR elettronico diminuisce con l'aumentare del movimento della fotocamera.
- Le immagini catturate possono risultare un po' "sgrunate".

Rilevam. movimento

Pulsante MENU → Scheda Y → Rilevam. movimento

Durante le riprese di immagini fisse è possibile attivare la funzione di rilevamento del movimento per ridurre l'effetto provocato dal movimento del soggetto e della fotocamera.

Opzione	Descrizione
 Auto (impostazione predefinita)	<p>Quando viene rilevato un movimento del soggetto o della fotocamera, la fotocamera aumenta automaticamente la sensibilità ISO e diminuisce il tempo di posa per ridurre l'effetto mosso.</p> <p>Tuttavia, la funzione di rilevamento del movimento non è disponibile nei seguenti casi:</p> <ul style="list-style-type: none">• Quando viene attivato il flash• Nel modo  (auto), quando la funzione Sequenza è impostata su Multi-scatto 16 ( 27)• Nei seguenti modi scena: Sport ( 37), Ritratto notturno ( 37), Aurora/crepuscolo ( 38), Paesaggio notturno ( 39), Museo ( 40), Fuochi artificiali ( 40), Controluce ( 40) e Animali domestici ( 42)
OFF No	La funzione di rilevamento del movimento è disattivata.

Quando la fotocamera è in modo di ripresa, sul monitor è visualizzata l'icona corrispondente all'impostazione corrente ( 6). Quando al momento della ripresa viene rilevato un movimento della fotocamera o del soggetto, la fotocamera riduce il tempo di posa e l'icona di rilevamento del movimento diventa verde. Se è stato selezionato **No**, l'icona non è visualizzata.

Note sulla funzione di rilevamento del movimento

- In alcune situazioni, è possibile che la funzione di rilevamento del movimento non consenta di eliminare completamente gli effetti dei movimenti del soggetto e della fotocamera.
- La funzione di rilevamento del movimento potrebbe non risultare efficace se il soggetto si muove molto o è troppo scuro.
- Le immagini catturate con la funzione di rilevamento del movimento potrebbero apparire "sgrunate".

Illuminatore AF (solo L26)

Pulsante MENU → Scheda Y → Illuminatore AF

Consente di attivare o disattivare l'illuminatore ausiliario AF, per agevolare il funzionamento dell'autofocus quando il soggetto è scarsamente illuminato.

Opzione	Descrizione
Auto (impostazione predefinita)	L'illuminatore ausiliario AF viene utilizzato per agevolare la messa a fuoco quando il soggetto è scarsamente illuminato. L'illuminatore ha una portata di circa 1,9 m nella posizione grandangolare massima e di circa 1,1 m nella posizione di teleobiettivo massima. Tenere presente che in alcuni modi scena (come Museo (📖 40) e Animali domestici (📖 42)), l'illuminatore ausiliario AF potrebbe non attivarsi nonostante sia selezionato Auto .
No	L'illuminatore ausiliario AF non viene attivato. La fotocamera potrebbe non essere in grado di eseguire la messa a fuoco in condizioni di scarsa illuminazione.

Impostazioni audio

Pulsante **MENU** → Scheda **Y** → Impostazioni audio

Questa opzione consente di regolare le impostazioni audio indicate di seguito.

Opzione	Descrizione
Suono pulsante	Selezionare Si (impostazione predefinita) o No . Se è selezionato Si , la fotocamera emette un segnale acustico quando le operazioni vengono completate correttamente, due segnali acustici quando il soggetto è a fuoco e tre segnali acustici in caso di errore. All'accensione della fotocamera viene riprodotto anche il suono di avvio.
Suono scatto	Selezionare Si (impostazione predefinita) o No . Anche se è stato impostato su Si , il suono di scatto non viene avvertito nelle situazioni seguenti: <ul style="list-style-type: none">• Quando si utilizza la funzione Sequenza, BSS o Multi-scatto 16 (📷27)• Quando si utilizza il modo Sport (📖 37) o Museo (📖 40)• Quando si riprendono filmati

✔ Note sulle impostazioni audio

I suoni pulsante ed il suono di scatto non vengono avvertiti quando è in uso il modo scena **Animali domestici**.

Autospegnimento



Pulsante MENU → Scheda Y → Autospegnimento

Se non vengono eseguite operazioni per un determinato lasso di tempo, il monitor si spegne e la fotocamera entra in modo standby per risparmiare energia (📖 22).

Questa impostazione consente di specificare il periodo di tempo che trascorre prima che la fotocamera entri in modo standby.

Opzione	Descrizione
Autospegnimento	È possibile selezionare 30 sec. (impostazione predefinita), 1 min, 5 min o 30 min.
Modo Sospendi	Se è selezionata l'impostazione Si (impostazione predefinita), la fotocamera entra in modo standby se non vi sono variazioni nella luminosità del soggetto, anche prima che sia scaduto il tempo selezionato nel menu Autospegnimento. Quando la funzione Autospegnimento è impostata su massimo 1 min , la fotocamera entra in modo Sospendi dopo 30 secondi; quando la funzione Autospegnimento è impostata su minimo 5 min , la fotocamera entra in modo Sospendi dopo 1 minuto.

Se il monitor si è spento per risparmiare energia

- Quando la fotocamera è in modo standby, la spia di accensione lampeggia.
- Se non vengono eseguite operazioni per altri tre minuti circa, la fotocamera si spegne automaticamente.
- Quando la spia di accensione lampeggia, basta premere uno dei seguenti pulsanti per riaccendere il monitor:
 - Interruttore di alimentazione, pulsante di scatto, pulsante , pulsante  o pulsante  registrazione filmato)

Note sulla funzione Autospegnimento

- Il tempo che trascorre prima che la fotocamera passi al modo standby è fisso nei casi seguenti:
 - Mentre è visualizzato un menu: 3 minuti
 - Durante la riproduzione di uno slide show: fino a 30 minuti
- Mentre è in corso il caricamento di immagini dalla Eye-Fi card, la fotocamera non entra in modo standby.

Formatta memoria/Formatta card

Pulsante MENU → Scheda Y → Formatta memoria/Formatta card

Questa opzione consente di formattare la memoria interna o una card di memoria.

La procedura di formattazione della memoria interna o delle card di memoria elimina tutti i dati in via definitiva. I dati eliminati non possono essere recuperati. Prima di procedere alla formattazione, trasferire tutti i dati importanti su un computer.

Formattazione della memoria interna

Per formattare la memoria interna, rimuovere la card di memoria dalla fotocamera. L'opzione **Formatta memoria** è visualizzata nel menu impostazioni.

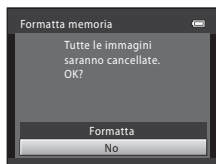

Formattazione delle card di memoria

Quando si inserisce una card di memoria nella fotocamera, nel menu impostazioni viene visualizzata l'opzione **Formatta card**.

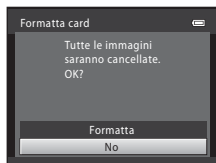

Note sulla formattazione della memoria interna e delle card di memoria

- Durante la formattazione, non spegnere la fotocamera e non aprire il coperchio del vano batteria/coperchio alloggiamento card di memoria.
- La prima volta che si inserisce in questa fotocamera una card di memoria utilizzata con un altro dispositivo, non dimenticare di formattarla con questa fotocamera.

Lingua/Language

Pulsante **MENU** → Scheda **Y** → Lingua/Language

È possibile operare una selezione tra 29 lingue disponibili per la visualizzazione di menu e messaggi.

Čeština	Ceco
Dansk	Danese
Deutsch	Tedesco
English	(impostazione predefinita)
Español	Spagnolo
Ελληνικά	Greco
Français	Francese
Indonesia	Indonesiano
Italiano	Italiano
Magyar	Ungherese
Nederlands	Olandese
Norsk	Norvegese
Polski	Polacco
Português (BR)	Portoghese (Brasile)
Português (PT)	Portoghese (Portogallo)

Русский	Russo
Română	Rumeno
Suomi	Finlandese
Svenska	Svedese
Tiếng Việt	Vietnamita
Türkçe	Turco
Українська	Ucraino
عربي	Arabo
简体中文	Cinese semplificata
繁體中文	Cinese tradizionale
日本語	Giapponese
한글	Coreano
ภาษาไทย	Tailandese
हिन्दी	Hindi

Standard video

Pulsante **MENU** → Scheda **Y** → Standard video

Consente di regolare le impostazioni per la connessione a un televisore.

Selezionare **NTSC** o **PAL**.

Avviso occhi chiusi

Pulsante MENU → Scheda Y → Avviso occhi chiusi

Consente di attivare o disattivare la funzione di rilevamento di persone con occhi chiusi durante le riprese con rilevamento del volto (📖 63) effettuate nei modi seguenti:

- Modo 📷 (auto semplificato)
- Modo scena **Ritratto** (📖 36) o **Ritratto notturno** (📖 37)



Opzione	Descrizione
Sì	Quando la fotocamera rileva uno o più soggetti umani che potrebbero avere gli occhi chiusi su un'immagine catturata utilizzando la funzione di rilevamento del volto, sul monitor appare la schermata Soggetto con occhi chiusi? . Il volto del soggetto che potrebbe avere chiuso gli occhi al momento dello scatto è circondato da un bordo giallo. In questo caso, controllare l'immagine e decidere se procedere o meno alla cattura di un'altra immagine (📷57).
No (impostazione predefinita)	L'avviso occhi chiusi è disattivato.

La schermata Avviso occhio chiusi

Quando sul monitor appare la schermata **Soggetto con occhi chiusi** illustrata a destra, è possibile eseguire le operazioni descritte di seguito.

Se non si eseguono operazioni per alcuni secondi, la fotocamera ritorna automaticamente al modo di ripresa.





Funzione	Descrizione
Ingrandire il volto con gli occhi chiusi rilevato	Ruotare il controllo zoom verso T (Q).
Passare al modo di riproduzione a pieno formato	Ruotare il controllo zoom verso W (R).
Selezionare il volto da visualizzare	Mentre l'immagine è ingrandita, premere ◀ o ▶ sul multi-selettore per passare ad un altro volto.
Eliminare l'immagine	Premere il pulsante  .
Passare al modo di ripresa	Premere il pulsante  o il pulsante di scatto.

Caricamento Eye-Fi

Pulsante MENU → Scheda Y → Caricamento Eye-Fi

Specificare se la Eye-Fi card della fotocamera (disponibile presso altri fabbricanti) debba o meno inviare le immagini al computer.





Opzione	Descrizione
 Attiva	Le immagini create con questa fotocamera saranno caricate sul computer predefinito.
 Disattiva (impostazione predefinita)	Le immagini non saranno caricate.

✓ Note sulle Eye-Fi card

- Si fa osservare che in caso di insufficienza del segnale, le immagini non verranno caricate, nonostante sia selezionato **Attiva**.
- Se si utilizza la fotocamera in una zona in cui non è consentita l'uscita di segnali wireless, impostare questa funzione su **Disattiva**.
- Per ulteriori informazioni, consultare il manuale di istruzioni della Eye-Fi card. In caso di problemi di funzionamento, rivolgersi al fabbricante della card.
- La fotocamera può essere utilizzata per attivare e disattivare la Eye-Fi card, ma non supporta altre funzioni Eye-Fi.
- La fotocamera non è compatibile con la funzione di memoria illimitata. Se la funzione è impostata sul computer, disattivarla. Se la funzione di memoria illimitata è attivata, il numero delle immagini riprese può non essere visualizzato correttamente.
- La funzione di caricamento Eye-Fi è destinata ad essere utilizzata unicamente nel paese di acquisto. Prima di utilizzarla in altri paesi, informarsi in merito alla legislazione pertinente.
- Quando per questa impostazione è selezionato **Attiva**, la batteria si consumerà più rapidamente del solito.

Indicatore di caricamento Eye-Fi

Lo stato del caricamento della Eye-Fi card all'interno della fotocamera può essere controllato sul monitor (🗨 6, 8).

- : il **Caricamento Eye-Fi** è impostato su **Disattiva**.
-  (è acceso): caricamento Eye-Fi abilitato; in attesa del caricamento delle immagini.
-  (lampeggia): caricamento Eye-Fi abilitato; caricamento delle immagini in corso.
- : il caricamento Eye-Fi è abilitato ma non vi sono immagini da caricare.
- : si è verificato un errore. La fotocamera non è in grado di controllare la Eye-Fi card.

Eye-Fi Card supportate

A partire dal mese di novembre 2011, è possibile utilizzare le Eye-Fi card seguenti. Assicurarsi che il firmware della Eye-Fi card sia stato aggiornato alla versione più recente.

- Eye-Fi Connect X2 SDHC 4GB
- Eye-Fi Mobile X2 SDHC 8GB
- Eye-Fi Pro X2 SDHC 8GB

Ripristina tutto

Pulsante **MENU** → Scheda **Y** → Ripristina tutto

Quando si seleziona **Ripristina**, vengono ripristinate le impostazioni predefinite della fotocamera.

Funzioni di ripresa base

Opzione	Valore predefinito
Modo flash (📖 50)	Auto
Autoscatto (📖 53)	No
Modo macro (📖 55)	No
Compensazione esposizione (📖 57)	0.0

Modo scena

Opzione	Valore predefinito
Impostazione del modo scena nel menu di selezione modo di ripresa (📖 35)	Ritratto
Regolazione della tonalità nel modo alimenti (📖 39)	Centro
Riprese in sequenza nel modo Animali domestici (📖 42)	Sequenza
Autoscatto animali domestici nel modo Animali domestici (📖 42)	Si

Menu ritratto intelligente

Opzione	Valore predefinito
Effetto pelle soft (📷22)	Sì
Timer sorriso (📷23)	Sì
Verifica occhi aperti (📷23)	No

Menu di ripresa







Opzione	Valore predefinito
Formato immagine (📖 60)	L26: 📷 4608×3456 L25: 📷 3648×2736
Bilanciamento bianco (📷24)	Auto
Sequenza (📷27)	Singolo
Opzioni colore (📷28)	Colore normale

Menu filmato

Opzione	Valore predefinito
Opzioni filmato (📷38)	Quando è inserita una card di memoria: HD 720p (1280×720)
Modo autofocus (solo L26; 📷39)	AF singolo



Menu impostazioni

Opzione	Valore predefinito
Schermata avvio (📷40)	Nessuna
Info foto (📷45)	Info automatiche
Luminosità (📷45)	3
Stampa data (📷47)	No
VR elettronico (📷48)	No
Rilevam. movimento (📷50)	Auto

illuminatore AF (solo L26;  51)	Auto
Suono pulsante ( 52)	Sì
Suono scatto ( 52)	Sì
Autospegnimento ( 53)	30 sec.
Modo Sospendi ( 53)	Sì
Avviso occhi chiusi ( 56)	No
Caricamento Eye-Fi ( 58)	Disattiva





Altri

Opzione	Valore predefinito
Formato carta ( 18,  19)	Predefinito

- La funzione **Ripristina tutto** azzerà anche il numero di file corrente (63) nella memoria. La numerazione proseguirà dal numero più basso disponibile. Per riportare la numerazione dei file a "0001", eliminare tutte le immagini salvate nella memoria interna o sulla card di memoria ( 31) prima di selezionare il comando **Ripristina tutto**.
- Quando si effettua il ripristino dei menu con il comando **Ripristina tutto**, le seguenti impostazioni menu restano invariate.

Menu di ripresa: i dati di premisurazione manuale (25) acquisiti per il **Bilanciamento bianco**

Menu impostazioni: impostazioni per l'immagine registrata per **Schermata avvio** (40),

Fuso orario e data (41), **Lingua/Language** (55), **Standard video** (55) e **Tipo batteria** (62)

Tipo batteria

Pulsante **MENU** → Scheda **Y** → Tipo batteria

Per essere certi che la fotocamera indichi il livello batteria corretto (📖 21), selezionare il tipo batteria corrispondente alle batterie utilizzate al momento.

Opzione	Descrizione
Alcalina (impostazione predefinita)	Batterie alcaline LR6/L40 (AA)
COOLPIX (Ni-MH)	Nikon Batterie Ni-MH (ibride al nickel-metallo idruro) EN-MH2 ricaricabili
Litio	Batterie al litio FR6/L91 (AA)

Versione firmware

Pulsante **MENU** → Scheda **Y** → Versione firmware

Consente di visualizzare la versione corrente del firmware della fotocamera.

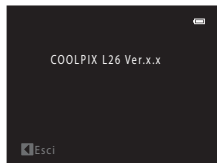

Nomi dei file e delle cartelle

Di seguito sono indicati i criteri di denominazione dei file delle immagini e dei filmati.

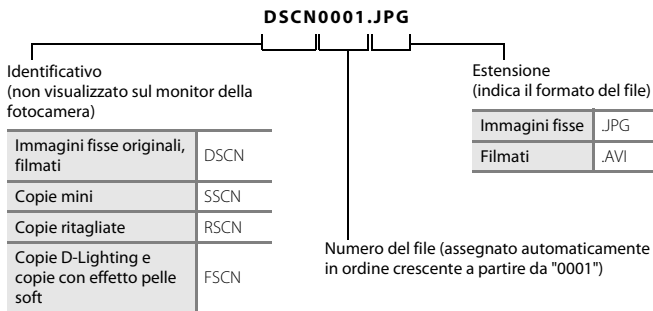

- I file vengono salvati in cartelle il cui nome è costituito dal numero di cartella seguito da un identificatore "P_" e da un numero progressivo di tre cifre per le immagini catturate con il modo scena **Panorama assistito** (ad esempio "101P_001"; 2) e "NIKON" per tutte le altre immagini (ad esempio "100NIKON"). Quando il numero dei file di una cartella raggiunge 9999, viene creata una nuova cartella. I numeri di file vengono assegnati automaticamente a partire da "0001".
- I file copiati mediante la funzione **Copia > Immagini selezionate** vengono copiati nella cartella corrente e rinominati con un numero progressivo a partire dal numero più alto presente in memoria. L'opzione **Copia > Tutte le immagini** consente di copiare tutte le cartelle dal supporto di origine. I nomi dei file non vengono modificati, ma alle cartelle vengono assegnati nuovi numeri in ordine crescente, a partire dal numero di cartella più alto presente nel supporto di destinazione (36).
- Una singola cartella può contenere fino a 200 immagini; se la cartella in uso contiene già 200 immagini, quando si cattura l'immagine successiva viene creata una nuova cartella, denominata incrementando di un'unità il nome della cartella in uso. Se la cartella numero 999 contiene già 200 immagini, oppure se un'immagine reca il numero 9999, non si potranno catturare altre immagini finché non sarà stata formattata la memoria interna o la card di memoria (54) o non sarà stata inserita una nuova card di memoria.



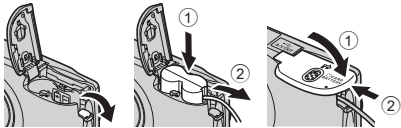
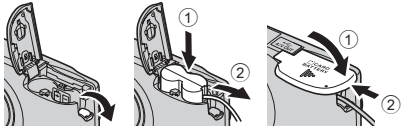

Accessori opzionali









Batteria ricaricabile	Batterie ricaricabili Ni-MH EN-MH2-B2 (set di due batterie EN-MH2) ¹ Batterie ricaricabili Ni-MH EN-MH2-B4 (set di quattro batterie EN-MH2) ¹
Caricabatteria	Caricabatteria MH-72 (comprende due batterie Ni-MH EN-MH2 ricaricabili) ¹ Caricabatteria MH-73 (comprende quattro batterie Ni-MH EN-MH2 ricaricabili) ¹
Adattatore CA	Adattatore CA EH-65A (collegare come da illustrazione) COOLPIX L26  COOLPIX L25  Non è possibile utilizzare l'adattatore CA EH-62B.
Cavo USB	Cavo USB UC-E16 ²
Cavo audio/video	Cavo audio/video EG-CP14

¹ Caricare le batterie EN-MH2 unicamente con il caricabatteria MH-72 o MH-73. Non utilizzare questi caricabatteria per caricare altri tipi di batterie.

² In dotazione con la fotocamera al momento dell'acquisto (📖 ii).

Messaggi di errore

Visualizzazione	Causa/soluzione	
 (lampeggiante)	Orologio non impostato. Impostare la data e l'ora.	 41
Batteria scarica.	Sostituire le batterie.	10
 (lampeggia in rosso)	La fotocamera non è in grado di mettere a fuoco. <ul style="list-style-type: none"> Eeguire nuovamente la messa a fuoco. Utilizzare il blocco della messa a fuoco. 	26, 28 64
Attendere il termine della registrazione.	Il messaggio scomparirà dal monitor non appena l'immagine sarà stata salvata.	–
Card di memoria protetta in scrittura	L'interruttore di protezione scrittura è in posizione di "blocco". Spostare l'interruttore di protezione scrittura nella posizione di "scrittura".	–
Non disponibile se la Eye-Fi card è bloccata.	L'interruttore di protezione scrittura dell'Eye-Fi card è in posizione di "blocco". Spostare l'interruttore di protezione scrittura nella posizione di "scrittura".	–
	Errore di accesso alla Eye-Fi card. <ul style="list-style-type: none"> Utilizzare una card approvata. Verificare che i terminali siano puliti. Controllare che la card sia stata inserita correttamente. 	15 13 13
Card non utilizzabile	Errore di accesso alla card di memoria. <ul style="list-style-type: none"> Utilizzare una card approvata. Verificare che i terminali siano puliti. Controllare che la card sia stata inserita correttamente. 	15 13 13

Visualizzazione	Causa/soluzione	
Card non formattata. Formattare? Sì No	La card di memoria non è stata formattata con questa fotocamera. Durante la formattazione tutti i dati salvati nella card di memoria vengono eliminati. Prima di formattare la card di memoria, selezionare No e copiare le immagini che si desidera conservare. Per formattare la card di memoria, selezionare Sì , quindi premere il pulsante  .	 6
Memoria insufficiente	La card di memoria è piena. <ul style="list-style-type: none"> • Selezionare una dimensione dell'immagine inferiore. • Eliminare immagini. • Inserire una nuova card di memoria. • Rimuovere la card di memoria e utilizzare la memoria interna. 	60 31, 83 13 14
Immagine non salvabile.	Si è prodotto un errore durante il salvataggio dell'immagine. Formattare la memoria interna o la card di memoria.	 54
	È stato raggiunto il numero massimo consentito per la numerazione dei file. Inserire una nuova card di memoria oppure formattare la memoria interna o la card di memoria.	 63
	L'immagine non può essere utilizzata per la schermata di avvio. Le seguenti tipologie di immagini non possono essere utilizzate per la schermata di avvio. <ul style="list-style-type: none"> • Le immagini catturate con il Formato immagine impostato su  4608x2592 per la L26 e su  3584x2016 per la L25 • Le immagini ridotte ad un formato inferiore a 320 x 240 mediante le funzioni di modifica ritaglio o mini-foto 	 40
È stato rilevato un soggetto con gli occhi chiusi.	Non vi è spazio sufficiente per il salvataggio di una copia. Eliminare alcune immagini dalla destinazione. Uno o più soggetti potrebbero aver chiuso gli occhi durante lo scatto. Controllare l'immagine nel modo di riproduzione.	31 29,  23

Visualizzazione	Causa/soluzione	
L'immagine non può essere modificata.	Non è possibile modificare l'immagine selezionata. <ul style="list-style-type: none"> • Selezionare immagini che permettano di utilizzare la funzione di modifica. • I filmati non possono essere modificati. 	 6 –
Filmato non registrabile	Si è verificato un timeout durante il salvataggio di un filmato sulla card di memoria. Selezionare una card di memoria con maggiore velocità in scrittura.	13
La memoria non contiene immagini	Nella memoria interna o nella card di memoria non sono presenti immagini. <ul style="list-style-type: none"> • Per riprodurre le immagini salvate nella memoria interna, rimuovere la card di memoria dalla fotocamera. • Per copiare le immagini dalla memoria interna alla card di memoria, premere il pulsante MENU. Verrà visualizzata la schermata di copia, dopodiché sarà possibile copiare le immagini dalla memoria interna alla card di memoria. 	13  36
File senza dati immagine	File non creato con questa fotocamera. Non è possibile visualizzare il file con questa fotocamera. Visualizzare il file su un computer o sul dispositivo utilizzato per crearlo o modificarlo.	–
Tutte le foto sono nascoste	Non sono disponibili immagini per uno slide show.	 32
Immagine non cancellabile	L'immagine è protetta. Disabilitare la protezione.	 33
Destinazione con stesso fuso orario	La destinazione ha lo stesso fuso orario dell'impostazione locale.	 44
Errore obiettivo	Errore obiettivo. Spegner e riaccendere la fotocamera. Se il problema persiste, contattare il rivenditore o un centro di assistenza autorizzato Nikon.	20
Errore di comunicazione	Si è verificato un errore durante la comunicazione con la stampante. Spegner la fotocamera e ricollegare il cavo USB.	 15

Visualizzazione	Causa/soluzione	
Errore di sistema	Si è verificato un errore nel circuito interno della fotocamera. Spegnerla la fotocamera, rimuovere e reinserire la batteria, quindi riaccendere la fotocamera. Se il problema persiste, contattare il rivenditore o un centro di assistenza autorizzato Nikon.	10, 21
Errore stampante: verificare stato stampante.	Errore della stampante. Controllare la stampante. Dopo avere risolto il problema, selezionare Riprendi e premere il pulsante  per riprendere a stampare.*	-
Errore stampante: verificare carta	Nella stampante non è stata caricata la carta del formato specificato. Caricare carta del formato specificato, selezionare Riprendi e premere il pulsante  per riprendere a stampare.*	-
Errore stampante: inceppamento carta	Si è verificato un inceppamento nella stampante. Togliere la carta inceppata, selezionare Riprendi e premere il pulsante  per riprendere a stampare.*	-
Errore stampante: carta esaurita	La stampante non contiene carta. Caricare carta del formato specificato, selezionare Riprendi e premere il pulsante  per riprendere a stampare.*	-
Errore stampante: verificare inchiostro	Si è verificato un errore relativo all'inchiostro. Controllare l'inchiostro, selezionare Riprendi e premere il pulsante  per riprendere a stampare.*	-
Errore stampante: inchiostro esaurito	L'inchiostro è insufficiente o la cartuccia di inchiostro è vuota. Sostituire la cartuccia di inchiostro, selezionare Riprendi e premere il pulsante  per riprendere a stampare.*	-
Errore stampante: file alterato	Si è verificato un errore causato dal file di immagini. Selezionare Annulla e premere il pulsante  per annullare la stampa.	-

* Per ulteriori informazioni, consultare la documentazione fornita con la stampante.



Note tecniche e indice analitico

Cura e manutenzione del prodotto	2
La fotocamera	2
Batterie	4
Card di memoria	6
Pulizia e conservazione	7
Pulizia	7
Conservazione	7
Risoluzione dei problemi	8
Caratteristiche tecniche	15
Standard supportati	20
Indice analitico	21

Cura e manutenzione del prodotto

La fotocamera

Per garantire un utilizzo corretto e duraturo della fotocamera Nikon, per l'uso e la conservazione dell'apparecchio, osservare le precauzioni descritte di seguito, nella parte intitolata "Informazioni sulla sicurezza" (📖 viii - xiv).

✔ Non sottoporre l'apparecchio a urti violenti

In seguito ad urto o caduta, l'apparecchio può presentare problemi di funzionamento. Inoltre, non toccare l'obiettivo o il copriobiettivo, né esercitare forza su di essi.

✔ Tenete asciutto il prodotto

La penetrazione di acqua all'interno della fotocamera può provocare la formazione di ruggine o altri danni; in questo caso, la riparazione della fotocamera può rivelarsi costosa o addirittura impossibile.

✔ Evitare gli sbalzi di temperatura

Sbalzi di temperatura improvvisi, ad esempio quando si entra o esce da un ambiente riscaldato durante una giornata fredda, possono causare la formazione di condensa all'interno della fotocamera. Per prevenire la formazione di condensa, inserire il prodotto in una borsa o busta di plastica prima di sottoporlo a sbalzi di temperatura improvvisi.

✔ Tenere lontano da campi magnetici intensi

Non utilizzare e non conservare la fotocamera in prossimità di apparecchiature che generano forti radiazioni elettromagnetiche o campi magnetici. Le cariche elettrostatiche e i campi magnetici creati da apparecchiature come i radiotrasmettitori possono provocare interferenze che compromettono il funzionamento del monitor, danneggiare i dati salvati sulla card di memoria o alterare i circuiti interni del prodotto.

✔ Non tenere l'obiettivo puntato verso fonti di luce intensa per periodi prolungati

Non tenere l'obiettivo puntato verso il sole o altre fonti di luce intensa per periodi prolungati quando si utilizza o si ripone la fotocamera. La luce intensa può danneggiare il sensore d'immagine o altri componenti e determinare la comparsa di aloni bianchi sulle fotografie.

Spegnere la fotocamera prima di estrarre le batterie, l'adattatore CA o la card di memoria

L'estrazione delle batterie, dell'adattatore CA o della card di memoria mentre la fotocamera è accesa può danneggiare la fotocamera stessa o la card di memoria. Se si procede all'estrazione di questi elementi mentre è in corso il salvataggio o l'eliminazione di dati, si rischiano la perdita di dati e danni alla memoria interna della fotocamera o alla card di memoria.

Note sul monitor

- I monitor e i mirini elettronici sono costruiti con precisione estremamente elevata; almeno il 99,99% dei pixel sono effettivi e non più dello 0,01% risulta mancante o difettoso. Pertanto, sebbene questi display possano contenere pixel sempre accesi (bianchi, rossi, blu o verdi) o sempre spenti (neri), questo non indica un malfunzionamento e non ha alcun effetto sulle immagini registrate con il dispositivo.
- Grattare o premere sulla superficie del monitor può provocare danni o problemi di funzionamento. In caso di rottura del monitor, prestare la massima attenzione, in modo da evitare ferimenti a causa dei frammenti di vetro e impedire qualsiasi contatto dei cristalli liquidi con la pelle, gli occhi e la bocca.
- In presenza di una forte luce, potrebbe risultare difficile visualizzare le immagini nel monitor.
- Il monitor è retroilluminato da un LED. Se il monitor dovesse oscurarsi o la visualizzazione diventare instabile, contattare un centro di assistenza autorizzato Nikon.

Note sull'effetto smear

Delle striature bianche o colorate potrebbero essere visibili quando nel monitor sono inquadrati soggetti luminosi. Questo fenomeno, detto "effetto smear" si verifica quando il sensore di immagine viene colpito da una luce molto intensa. Ciò è dovuto a caratteristiche intrinseche dei sensori di immagine e non indica un malfunzionamento dell'apparecchio. L'effetto smear può anche provocare un parziale scolorimento delle immagini visualizzate nel monitor durante la ripresa. Questo effetto di norma non permane sulle immagini salvate con la fotocamera, tranne nel caso dei filmati e delle immagini salvate con l'opzione **Multi-scatto 16** della funzione **Sequenza**. Durante le riprese con queste modalità, evitare di puntare la fotocamera verso soggetti molto luminosi, come il sole, oggetti che riflettono la luce solare e luci elettriche.

Batterie

Prima dell'uso, leggere ed osservare le avvertenze riportate nella parte intitolata "Informazioni sulla sicurezza" (📖 viii-xiv).

✔ Note sull'uso delle batterie

- Le batterie in uso possono surriscaldarsi. Maneggiarle con attenzione.
- Non utilizzare batterie che abbiano superato la data di scadenza indicata.
- Se le batterie all'interno della fotocamera sono scariche, non accendere e spegnere ripetutamente la fotocamera.

✔ Batterie di riserva

In funzione del luogo di ripresa, consigliamo di portare con sé batterie di riserva. In alcune zone può essere difficile acquistare batterie.

✔ Caricamento delle batterie

Se si utilizzano le batterie ricaricabili in opzione, caricarle prima di procedere alle riprese. Al momento dell'acquisto, le batterie non sono cariche.

Leggere ed osservare le avvertenze riportate nelle istruzioni per l'uso fornite con il caricabatteria.

✔ Caricamento delle batterie ricaricabili

- Non utilizzare contemporaneamente batterie con diversi livelli di carica residua o di marca o modello diversi.
- Quando si utilizzano batterie EN-MH2 con i modelli COOLPIX L26 e COOLPIX L25, caricare le batterie due alla volta con il caricabatteria MH-72. Se si utilizza il caricabatteria MH-73, caricare le batterie due alla volta o quattro alla volta. Per caricare batterie EN-MH2, utilizzare esclusivamente il caricabatteria MH-72 o MH-73.
- Con il caricabatteria MH-72 o MH-73, caricare unicamente batterie EN-MH2.

✔ Note sulle batterie ricaricabili EN-MH1 ed il caricabatteria MH-70/71

- Con questa fotocamera è possibile utilizzare anche batterie ricaricabili Ni-MH EN-MH1.
- Per caricare batterie EN-MH1, utilizzare esclusivamente il caricabatteria MH-70 o MH-71.
- Con il caricabatteria MH-70 o MH-71, caricare unicamente batterie EN-MH1.
- Regolare l'impostazione del **Tipo batteria** (📖 87, 🎚️ 62) su **COOLPIX (NI-MH)**.

Note sulle batterie ricaricabili Ni-MH

- Se si caricano ripetutamente batterie ricaricabili Ni-MH ancora parzialmente cariche, durante l'uso delle batterie può comparire prematuramente l'indicazione **Batteria scarica**. Il fenomeno è dovuto all'"effetto memoria", nel quale la quantità di carica delle batterie diminuisce temporaneamente. Utilizzare le batterie fino ad esaurimento completo per ovviare a questo fenomeno.
- Le batterie ricaricabili Ni-MH si scaricano anche quando non vengono utilizzate. Raccomandiamo di caricare le batterie subito prima di utilizzarle.

Utilizzo in ambienti freddi

Negli ambienti freddi, le prestazioni delle batterie diminuiscono. Quando si utilizza la fotocamera in ambienti freddi, fare in modo che la fotocamera e le batterie non si raffreddino eccessivamente. Se si utilizzano batterie scariche in ambienti freddi, la fotocamera può non funzionare. Proteggere dal freddo le batterie di riserva ed utilizzare due set di batterie in alternanza. Le batterie che risultano inutilizzabili perché raffreddatesi troppo, possono spesso essere nuovamente utilizzate quando si riscaldano.

Terminali delle batterie

Se i terminali delle batterie non sono ben puliti, la fotocamera potrebbe non funzionare. Pulire i terminali con un panno asciutto.



Carica residua delle batterie

Se all'interno della fotocamera si inseriscono batterie scariche, è possibile che la fotocamera indichi una carica residua adeguata. Si tratta di una caratteristica delle batterie.

Riciclaggio

Le batterie usate sono una risorsa preziosa. Riciclare le batterie usate secondo quanto previsto dalle normative locali. Prima di riciclare le batterie, coprire i terminali con nastro.

Card di memoria

- Utilizzare soltanto card di memoria Secure Digital. Card di memoria approvate →  15
- Osservare le precauzioni indicate nella documentazione fornita con la card di memoria.
- Non applicare etichette o adesivi sulla card di memoria.
- Non formattare la card di memoria utilizzando un computer.
- Prima di utilizzare con la fotocamera una card di memoria utilizzata su un diverso dispositivo, occorre formattarla con questa fotocamera. Prima di utilizzare una nuova card di memoria, raccomandiamo di formattarla con questa fotocamera.
- La **formattazione di una card di memoria determina l'eliminazione definitiva di tutte le immagini e degli eventuali altri dati presenti sulla card di memoria**. Se la card di memoria contiene dati che si desidera salvare, copiarli sul computer prima di procedere alla formattazione della card.
- L'apparizione del messaggio **Card non formattata. Formattare?** all'inserimento della card di memoria indica la necessità di formattarla. Se la card di memoria contiene dati che si desidera conservare, selezionare **No**. Prima di procedere alla formattazione della card, copiare sul computer i dati da conservare. Per procedere alla formattazione della card di memoria, selezionare **Sì** e premere il pulsante .
- Onde evitare il rischio di danneggiare i dati o la stessa card di memoria, osservare le precauzioni seguenti quando si procede alla formattazione della card di memoria, al salvataggio ed all'eliminazione di immagini ed alla copia di immagini sul computer.
 - Non aprire il vano batteria/coperchio alloggiamento card di memoria, né estrarre la card di memoria o le batterie.
 - Non spegnere la fotocamera
 - Non staccare l'adattatore CA

Pulizia e conservazione

Pulizia

Non utilizzare in nessun caso alcool, solventi o altri prodotti chimici volatili.

Obiettivo	Nel pulire l'obiettivo, non toccarlo direttamente con le dita. Asportare la polvere e le particelle estranee con una pompetta. Per eliminare impronte digitali, tracce di olio o altre impurità che non possono essere rimosse con una pompetta, pulire l'obiettivo con un panno morbido ed asciutto o con una pezzuola per la pulizia degli occhiali, esercitando un lieve movimento a spirale dal centro verso i bordi. Per non rischiare di danneggiare la fotocamera o di determinare problemi di funzionamento, non strofinare con forza l'obiettivo, né pulirlo con pezze ruvide. Se non si riesce ad eliminare la sporcizia, umidificare un panno morbido con un detergente liquido per obiettivi e togliere lo sporco procedendo con delicatezza.
Monitor	Asportare la polvere e le particelle estranee con una pompetta. Per eliminare impronte digitali, tracce di olio o altre impurità, pulire con un panno morbido ed asciutto o con una pezzuola per la pulizia degli occhiali. Per non rischiare di danneggiare la fotocamera o di determinare problemi di funzionamento, non strofinare con forza l'obiettivo, né pulirlo con pezze ruvide.
Corpo	<ul style="list-style-type: none">• Asportare la polvere e le particelle estranee con una pompetta. Pulire con un panno morbido ed asciutto.• Dopo aver utilizzato la fotocamera in spiaggia o in altri ambiente sabbiosi o polverosi, eliminare ogni residuo di sabbia, polvere o sale con un panno asciutto leggermente inumidito con acqua dolce, quindi asciugarla accuratamente. <p><i>La presenza di corpi estranei all'interno della fotocamera potrebbe causare danni non coperti dalla garanzia.</i></p>

Conservazione

Rimuovere le batterie se si prevede di non utilizzare la fotocamera per un lungo periodo. Per evitare la formazione di muffa e problemi di funzionamento ed assicurare un uso duraturo e corretto della fotocamera, raccomandiamo di inserire le batterie e di attivare la fotocamera una volta al mese circa.









Non conservare la fotocamera insieme a palline di naftalina o canfora oppure nelle condizioni seguenti:





- in prossimità di apparecchiature che possono produrre forti campi magnetici, quali televisori e radio
- in luoghi esposti a temperature inferiori a -10°C o superiori a 50°C
- in luoghi con scarsa ventilazione o con livelli di umidità superiori al 60%

Risoluzione dei problemi

Se la fotocamera non funziona come previsto, consultare l'elenco dei problemi più frequenti riportato di seguito prima di rivolgersi al rivenditore di fiducia o a un centro di assistenza autorizzato Nikon.

Problemi relativi all'alimentazione, al monitor, alle impostazioni







Problema	Causa/soluzione	
La fotocamera si è spenta senza preavviso.	<ul style="list-style-type: none">• La batteria è scarica.• La fotocamera si è spenta automaticamente per risparmiare energia.• La fotocamera o la batteria si sono raffreddate eccessivamente e non possono funzionare adeguatamente.	21 86,  53  4
Nel monitor non compare nulla.	<ul style="list-style-type: none">• La fotocamera è spenta.• La batteria è scarica.• La fotocamera è passata al modo standby per risparmiare energia: premere l'interruttore di alimentazione, il pulsante di scatto, il pulsante  il pulsante  o il pulsante  (registrazione filmato).• Se la spia flash lampeggia, attendere che il flash si sia caricato.• La fotocamera e il computer sono collegati tramite un cavo USB.• La fotocamera ed il televisore sono collegati mediante un cavo audio/video.	21 21 2, 22 50 69, 74 69,  12
Il monitor non è leggibile.	<ul style="list-style-type: none">• Regolare la luminosità del monitor.• Il monitor è sporco. Pulire il monitor.	86,  45  7











Problema	Causa/soluzione	
La data e l'ora di registrazione non sono corrette.	<ul style="list-style-type: none"> Se l'orologio della fotocamera non è stato impostato, l'indicatore "data non impostata" lampeggia mentre si riprendono immagini o si registrano filmati. Le immagini ed i filmati salvati prima che venga regolato l'orologio recano, rispettivamente, la data e l'ora "00/00/0000 00:00" o "01/01/2012 00:00". Impostare la data e l'ora corrette tramite l'opzione Fuso orario e data del menu impostazioni. Controllare regolarmente l'orologio della fotocamera confrontando l'ora con quella di orologi più precisi e, se necessario, reimpostarlo. 	16, 86,  41
Nel monitor non vengono visualizzati indicatori.	È selezionato Nascondi info per le Info foto . Selezionare Mostra info .	86,  45
La funzione Stampa data non è disponibile.	Fuso orario e data non sono stati impostati.	16, 86,  41
La data non viene sovrastampata sulle immagini nonostante si sia attivata la funzione Stampa data .	<ul style="list-style-type: none"> Il modo di ripresa utilizzato non supporta la funzione Stampa data. Non è possibile sovrastampare la data sui filmati. 	86,  47
All'accensione della fotocamera appare la schermata di impostazione del fuso orario e della data.	La batteria dell'orologio è scarica; sono stati ripristinati i valori predefiniti di tutte le impostazioni.	16, 19
Le impostazioni della fotocamera sono state resettate.		
La fotocamera si riscalda.	Durante la ripresa di lunghi filmati, il caricamento di immagini da una Eye-Fi card o quando viene utilizzata in ambienti surriscaldati, la fotocamera può riscaldarsi. Non si tratta di un problema di funzionamento.	-







Caratteristiche delle fotocamere digitali



In casi estremamente rari, nel monitor potrebbero apparire caratteri insoliti e la fotocamera potrebbe smettere di funzionare. Nella maggior parte dei casi, questo fenomeno è causato da una forte carica elettrostatica esterna. Spegnerne la fotocamera, rimuovere e sostituire la batteria, quindi accendere di nuovo la fotocamera. Se il problema persiste, contattare il rivenditore o un centro di assistenza autorizzato Nikon. Tenere presente che, scollegando la fotocamera da una fonte di alimentazione come descritto in precedenza, potrebbe verificarsi la perdita di dati non salvati nella memoria interna o nella card di memoria nel momento in cui si è verificato il problema. I dati salvati in precedenza non verranno danneggiati.

Problemi di ripresa

Problema	Causa/soluzione	
Non è possibile passare al modo di ripresa.	Staccare il cavo audio/video o il cavo USB.	69, 74,  12,  15
Non vengono catturate immagini quando si preme il pulsante di scatto.	<ul style="list-style-type: none">• Se la fotocamera è in modo di riproduzione, premere il pulsante  o il pulsante  (registrazione filmato).• Quando vengono visualizzati i menu, premere il pulsante MENU.• La batteria è scarica.• Se la spia del flash lampeggia, il flash è in fase di carica.	29 3, 5 21 50
La fotocamera non è in grado di mettere a fuoco.	<ul style="list-style-type: none">• Il soggetto è troppo vicino. Provare ad effettuare la ripresa nel modo auto semplificato, nel modo scena Macro/primo piano, oppure nel modo macro.• Il soggetto non è adatto alla funzione autofocus.• Nel menu impostazioni, impostare l'illuminatore AF su Auto (solo L26).• Spegnerne e riaccendere la fotocamera.	34, 39, 55 28 86,  51 21





Problema	Causa/soluzione	
Le immagini sono mosse.	<ul style="list-style-type: none"> • Utilizzare il flash. • Utilizzare la funzione VR elettronico o di rilevamento del movimento. • Utilizzare BSS (scelta dello scatto migliore). • Utilizzare un treppiedi e l'autoscatto. 	50 86,  48,  50 40, 48,  27 53
La visualizzazione nel monitor presenta colori sbiaditi, oppure appaiono delle striature luminose.	L'effetto "smear" si verifica quando il sensore di immagine viene colpito da una luce molto intensa. Durante le riprese con la funzione Sequenza impostata su Multi-scatto 16 e quando si registrano filmati, evitare di puntare la fotocamera verso oggetti luminosi, quali il sole, oggetti che riflettono la luce solare o luci elettriche.	48,  27,  3
Nelle immagini catturate con il flash sono presenti dei punti luminosi.	Il flash viene riflesso da particelle nell'atmosfera. Impostare  (flash disattivato) come modo flash.	51
Il flash non viene emesso.	<ul style="list-style-type: none"> • È stato selezionato  (flash disattivato) come modo flash. • È stato selezionato un modo scena in cui il flash non viene attivato. • È selezionato Si per la funzione Verifica occhi aperti nel menu ritratto intelligente. • È stata attivata un'altra funzione che limita l'utilizzo del flash. 	50 58 45,  23 62
Non è possibile utilizzare lo zoom ottico.	Lo zoom ottico non può essere utilizzato durante la registrazione di filmati.	78
Non è possibile utilizzare lo zoom digitale.	<ul style="list-style-type: none"> • Lo zoom digitale non può essere utilizzato nelle seguenti situazioni. <ul style="list-style-type: none"> - Se nel modo scena è impostata la funzione Ritratto, Ritratto notturno o Animali domestici - Se è stato selezionato il modo ritratto intelligente - Se nel menu di ripresa la funzione Sequenza è impostata su Multi-scatto 16 	36, 37, 42 43 48,  27
La funzione Formato immagine non è disponibile.	È stata attivata un'altra funzione che limita l'opzione Formato immagine .	62

Problema	Causa/soluzione	
Non viene emesso alcun suono quando si aziona il pulsante di scatto.	<ul style="list-style-type: none"> • Nel menu impostazioni, è selezionato No per Impostazioni audio > Suono scatto. In alcuni modi di ripresa o con determinate impostazioni non viene emesso alcun suono anche se è selezionato Si. • Non ostruire l'altoparlante. 	86,  52 3, 5
L'illuminatore ausiliario AF non viene attivato (solo L26).	Nel menu impostazioni, è selezionato No per la funzione illuminatore AF . In funzione del modo scena applicato, l'illuminatore ausiliario AF potrebbe non attivarsi, nonostante sia selezionato Auto .	86,  51
Le immagini appaiono sporche.	L'obiettivo è sporco. Pulire l'obiettivo.	 7
I colori sono innaturali.	Il bilanciamento del bianco o la tonalità non sono regolati correttamente.	39, 48,  24
L'immagine presenta pixel luminosi distribuiti in modo casuale ("disturbo").	Il soggetto è scuro e quindi il tempo di posa è troppo lungo oppure il valore della sensibilità ISO è troppo elevato. È possibile ridurre il disturbo utilizzando il flash.	50
Le immagini sono troppo scure (sottoesposte).	<ul style="list-style-type: none"> • È stato selezionato  (flash disattivato) come modo flash. • Sono presenti ostacoli che impediscono il passaggio della luce del flash. • Il soggetto è oltre il campo del flash. • Regolare la compensazione dell'esposizione. • Il soggetto è in controluce. Selezionare il modo scena Controluce oppure selezionare l'opzione  (fill flash) come modo flash. 	50 23 50 57 40, 50
Le immagini sono troppo chiare (sovragesposte).	Regolare la compensazione dell'esposizione.	57
Si ottengono risultati imprevisti con il flash impostato su  (auto con effetto riduzione occhi rossi).	Durante le riprese con le funzioni  (auto con riduzione occhi rossi) o fill flash con sincro su tempi lenti e riduzione occhi rossi nel modo Ritratto notturno (nel modo auto semplificato o nel modo scena ritratto notturno), la funzione di correzione automatica occhi rossi della fotocamera potrebbe in rari casi essere applicata ad aree in cui il difetto non è presente. Utilizzare il modo auto oppure un modo scena diverso da Ritratto notturno e selezionare un'impostazione del modo flash diversa da  (auto con riduzione occhi rossi), quindi riprovare a scattare la foto.	37, 50

Problema	Causa/soluzione	
Le tonalità della pelle non risultano più morbide.	<ul style="list-style-type: none"> In determinate condizioni di ripresa, la funzione effetto pelle soft potrebbe non dare i risultati previsti. Per le immagini che ritraggono quattro o più volti, utilizzare la funzione Effetto pelle soft del menu di riproduzione. 	44 68, 
Il salvataggio delle immagini richiede tempo.	<p>Nelle seguenti situazioni, il salvataggio richiede un tempo maggiore.</p> <ul style="list-style-type: none"> Quando si utilizza la funzione di riduzione disturbo, per esempio quando si effettuano riprese in ambienti bui Se è selezionata l'opzione  (auto con riduzione occhi rossi) come modo flash Se si utilizza la funzione effetto pelle soft durante le riprese 	– 52 36, 37, 45



Problemi di riproduzione

Problema	Causa/soluzione	
Il file non può essere riprodotto.	<ul style="list-style-type: none"> La cartella o il file è stato sovrascritto o rinominato utilizzando un computer o un altro tipo di fotocamera. La fotocamera non consente di riprodurre filmati registrati con fotocamere digitali di altre marche o modelli. 	– 83
Non è possibile aumentare l'ingrandimento dell'immagine.	<ul style="list-style-type: none"> Lo zoom in riproduzione non può essere utilizzato con i filmati, le mini-foto o le foto ritagliate a dimensioni uguali o inferiori a 320 × 240. La fotocamera non consente l'ingrandimento di immagini catturate con fotocamere digitali di marche o modelli diversi. 	–
Non è possibile utilizzare le funzioni D-Lighting, effetto pelle soft, mini-foto o ritaglio.	<ul style="list-style-type: none"> Queste opzioni non possono essere utilizzate con i filmati. Le immagini catturate con il Formato immagine impostato su  4608×2592 per la L26 e su  3584×2016 per la L25 non possono essere modificate. Inoltre, non è possibile applicare più volte la stessa funzione di modifica. La fotocamera non è in grado di modificare immagini catturate con altre fotocamere. 	– 68,  ,  68,  , 
Non si riesce a ruotare l'immagine.	La fotocamera non può ruotare immagini catturate con una fotocamera di marca o modello diversi.	–

Problema	Causa/soluzione	
<p>Le immagini non vengono visualizzate sul televisore.</p>	<ul style="list-style-type: none"> • Il Standard video non è stato impostato correttamente nel menu impostazioni. • La card di memoria non contiene immagini. Sostituire la card di memoria. Rimuovere la card di memoria per riprodurre le immagini dalla memoria interna. 	<p>87, 55 13</p>
<p>Nikon Transfer 2 non viene avviato automaticamente quando si collega la fotocamera.</p>	<ul style="list-style-type: none"> • La fotocamera è spenta. • La batteria è scarica. • Il cavo USB non è collegato correttamente. • La fotocamera non è riconosciuta dal computer. • Verificare i requisiti di sistema. • Il computer non è impostato per l'avvio automatico di Nikon Transfer 2. Per ulteriori informazioni su Nikon Transfer 2, consultare le informazioni della guida di ViewNX 2. 	<p>21 21 69, 74 – 71 74</p>
<p>Le immagini da stampare non sono visualizzate.</p>	<ul style="list-style-type: none"> • La card di memoria non contiene immagini. Sostituire la card di memoria. • Rimuovere la card di memoria per stampare le immagini dalla memoria interna. 	<p>13</p>
<p>Non è possibile selezionare il formato carta con la fotocamera.</p>	<p>Nei seguenti casi non è possibile selezionare il formato carta dalla fotocamera, anche se si utilizza una stampante compatibile con PictBridge. Selezionare il formato carta dalla stampante.</p> <ul style="list-style-type: none"> • La stampante non supporta i formati carta specificati dalla fotocamera. • La stampante seleziona automaticamente il formato carta. 	<p>69, 18, 19 –</p>

Caratteristiche tecniche

Nikon Fotocamera digitale COOLPIX L26 o COOLPIX L25

Tipo	Fotocamera digitale compatta
Pixel effettivi	COOLPIX L26: 16,1 milioni COOLPIX L25: 10,1 milioni
Sensore di immagine	COOLPIX L26: tipo CCD da $1/2,3$ pollici; circa 16,44 milioni di pixel totali COOLPIX L25: tipo CCD da $1/3$ pollici; circa 10,44 milioni di pixel totali
Obiettivo	5x zoom ottico, obiettivo NIKKOR
Lunghezza focale	COOLPIX L26: 4.6-23,0mm (angolo di campo equivalente a obiettivi di circa 26-130 mm in formato 35mm [135]) COOLPIX L25: 4.0-20,0mm (angolo di campo equivalente a obiettivi di circa 28-140 mm in formato 35mm [135])
numero f/	COOLPIX L26: f/3.2-6.5 COOLPIX L25: f/2.7-6.8
Struttura	COOLPIX L26: 6 elementi in 5 gruppi COOLPIX L25: 6 elementi in 5 gruppi (1 obiett. ED)
Zoom digitale	COOLPIX L26: fino a 4x (angolo di campo equivalente a obiettivi di circa 520 mm in formato 35mm [135]) COOLPIX L25: fino a 4x (angolo di campo equivalente a obiettivi di circa 560 mm in formato 35mm [135])
Riduzione vibrazioni	VR elettronico (immagini fisse)
Autofocus (AF)	AF con rilevazione del contrasto
Range di messa a fuoco (dall'obiettivo)	COOLPIX L26: <ul style="list-style-type: none">• [G]: da circa 50 cm a ∞, [T]: da circa 80 cm a ∞• Modo macro: da circa 10 cm (posizione di grandangolo rispetto a  a ∞) COOLPIX L25: <ul style="list-style-type: none">• [G]: da circa 30 cm a ∞, [T]: da circa 60 cm a ∞• Modo macro: da circa 3 cm (posizione zoom su  a ∞)
Selezione area messa a fuoco	Area centrale, rilevamento del volto

Monitor	7,5 cm (3 pollici), circa 230k punti, LCD TFT con 5 livelli di regolazione della luminosità
Copertura dell'inquadratura (modo di ripresa)	Circa 98% orizzontale e 98% verticale
Copertura dell'inquadratura (modo riproduzione)	Circa 100% orizzontale e 100% verticale
Conservazione	
Supporti	Memoria interna (circa 20 MB), card di memoria SD/SDHC/SDXC
File system	conforme DCF, Exif 2.3 e DPOF
Formati file	Immagini fisse: JPEG Filmati: AVI (compatibile Motion-JPEG)
Dimensione dell'immagine (pixel)	COOLPIX L26: <ul style="list-style-type: none"> • 16M (Alto) [4608 × 3456★] • 16M [4608 × 3456] • 8M [3264 × 2448] • 4M [2272 × 1704] • 2M [1600 × 1200] • VGA [640 × 480] • 16:9 [4608 × 2592] COOLPIX L25: <ul style="list-style-type: none"> • 10M (Alto) [3648 × 2736★] • 10M [3648 × 2736] • 8M [3264 × 2448] • 4M [2272 × 1704] • 2M [1600 × 1200] • VGA [640 × 480] • 16:9 [3584 × 2016]
Sensibilità ISO (sensibilità uscita standard)	Auto (guadagno automatico da ISO 80 a 1600)

Esposizione		
Misurazione esposimetrica	Matrix a 256 settori, ponderata centrale (zoom digitale meno di 2x), spot (zoom digitale 2x o più)	
Controllo dell'esposizione	Esposizione automatica programmata con rilevamento del movimento e compensazione dell'esposizione (da -2,0 a +2,0 EV con incrementi di 1/3 EV)	
Otturatore		Otturatore meccanico ad accoppiamento di carica
Tempo di posa	<ul style="list-style-type: none"> • 1/2000 - 1 s • 4 s (modo scena Fuochi artificiali) 	
Apertura		COOLPIX L26: selezione filtro ND (-2,7 AV) con controllo elettronico COOLPIX L25: selezione filtro ND (-2 AV) con controllo elettronico
Campo	COOLPIX L26: 2 step (f/3,2 e f/8 [G]) COOLPIX L25: 2 step (f/2,7 e f/5,4 [G])	
Autoscatto		Circa 10 s
Flash incorporato		
Campo (circa) (Sensibilità ISO: Auto)	COOLPIX L26: [G]: da 0,5 a 3,6 m [T]: da 0,8 a 1,7 m COOLPIX L25: [G]: da 0,3 a 4,2m [T]: da 0,6 a 1,6 m	
Controllo flash	Flash auto TTL con pre-lampi di monitoraggio	
Interfaccia		USB Hi-Speed
Protocollo trasferimento dati	MTP, PTP	
Uscita video		Possibilità di selezione tra NTSC e PAL
I/O terminal		Uscita audio/video (A/V); I/O digitale (USB)
Lingue supportate		Arabo, ceco, cinese (semplificato e tradizionale), coreano, danese, finlandese, francese, giapponese, greco, hindi, indonesiano, inglese, italiano, norvegese, olandese, polacco, portoghese (Portogallo e Brasile), rumeno, russo, spagnolo, svedese, tedesco, thailandese, turco, ucraino, ungherese, vietnamita

Alimentazione	<ul style="list-style-type: none"> • Due batterie alcaline LR6/L40 (AA) • Due batterie al litio FR6/L91 (AA) • Due batterie ricaricabili Ni-MH EN-MH2 (in vendita a parte) • Adattatore CA EH-65A (in vendita a parte)
Durata della batteria	<p>COOLPIX L26: Immagini fisse*:</p> <ul style="list-style-type: none"> • Circa 200 scatti quando si utilizzano batterie alcaline • Circa 680 scatti quando si utilizzano batterie al litio • Circa 350 scatti quando si utilizzano batterie EN-MH2 <p>Filmati:</p> <ul style="list-style-type: none"> • Circa 50 min. quando si utilizzano batterie alcaline (HD 720p) • Circa 3 ore e 20 min. quando si utilizzano batterie al litio (HD 720p) • Circa 1 ore e 55 min. quando si utilizzano batterie EN-MH2 (HD 720p) <p>COOLPIX L25: Immagini fisse*:</p> <ul style="list-style-type: none"> • Circa 220 scatti quando si utilizzano batterie alcaline • Circa 680 scatti quando si utilizzano batterie al litio • Circa 370 scatti quando si utilizzano batterie EN-MH2 <p>Filmati:</p> <ul style="list-style-type: none"> • Circa 55 min. quando si utilizzano batterie alcaline (HD 720p) • Circa 3 ore e 45 min. quando si utilizzano batterie al litio (HD 720p) • Circa 2 ore e 10 min. quando si utilizzano batterie EN-MH2 (HD 720p)
Attacco per treppiedi	1/4 (ISO 1222)
Dimensioni (L x A x P)	COOLPIX L26: circa 96,0 x 59,7 x 28,8 mm (sporgenze escluse) COOLPIX L25: circa 96,2 x 60,4 x 29,2 mm (sporgenze escluse)
Peso	COOLPIX L26: circa 164 g (incluse batteria e card di memoria SD) COOLPIX L25: circa 171 g (incluse batteria e card di memoria SD)
Ambiente operativo	
Temperatura	da 0°C a 40°C
Umidità	Inferiore a 85% (senza condensa)

- Salvo diversa indicazione, tutte le specifiche fornite si riferiscono ad una fotocamera con batterie alcaline LR6/L40 (AA) completamente cariche utilizzate ad una temperatura ambiente di 25°C.
- * In base agli standard CIPA (Camera and Imaging Products Association) per le misurazioni di durata delle batterie per fotocamere. Misurazione eseguita a 23 (\pm 2)°C; zoom regolato ad ogni scatto, flash attivato ogni due scatti, formato immagine impostato su **4608x3456** per il modello L26, su **3648x2736** per il modello L25. La durata della batteria varia in base alla frequenza di scatto e ai tempi di visualizzazione dei menu e delle immagini. I dati relativi alle batterie al litio si riferiscono all'utilizzo di due batterie FR6/L91 (AA) Energizer(R) Ultimate Lithium disponibili in commercio. Le batterie incluse sono destinate unicamente alla prova d'uso.



Caratteristiche tecniche





















- Nikon declina ogni responsabilità per eventuali errori contenuti nel presente manuale.
- L'aspetto del prodotto e le caratteristiche tecniche sono soggetti a modifica senza preavviso.













Standard supportati

- **DCF** (Design Rule for Camera File System): standard ampiamente utilizzato nel settore delle fotocamere digitali per garantire la compatibilità tra diversi tipi di fotocamere.
- **DPOF** (Digital Print Order Format): standard largamente diffuso, che consente di stampare le immagini a partire da ordini di stampa salvati sulle card di memoria.
- **Exif versione 2.3**: il formato di file di immagine intercambiabile (Exif) versione 2.3 per fotocamere digitali è uno standard che consente di utilizzare le informazioni memorizzate con le fotografie per la riproduzione ottimale dei colori quando le immagini vengono stampate su stampanti compatibili con Exif.
- **PictBridge**: standard nato dalla collaborazione tra i produttori di fotocamere digitali e i produttori di stampanti, che consente di stampare le fotografie direttamente su una stampante, senza collegare la fotocamera a un computer.

Indice analitico

Simboli

AE/AF-L		4
W (grandangolo).....		24
T (tele).....		24
 Autoscatto.....		53
 Compensazione esposizione.....		57
 Guida.....		35
 Menu impostazioni.....		86
 Modo Auto.....		47
 Modo auto semplificato.....		34
 Modo di riproduzione.....		29
 Modo flash.....		50
 Modo macro.....		55
 Modo ritratto intelligente.....		43
 Modo scena.....		35
MENU Pulsante.....	3, 5, 45, 48, 68, 81, 86	
 Pulsante di applicazione della selezione.....		3, 5
 Pulsante di cancellazione.....		3, 5, 31
 Pulsante di registrazione filmato.....		3, 5
 Pulsante di riproduzione.....		3, 5, 29
 Pulsante modo di ripresa.....		3, 5
 Visualizzazione miniature immagini... ..		67
 Zoom in riproduzione.....		66
A		
Accessori opzionali.....		64
Adattatore CA.....	12, 	64



































AF permanente.....	81, 	39
AF singolo.....	81, 	39
Alimentazione.....		20, 21
Alimenti 		39
Alloggiamento card di memoria.....		3, 5, 13
Altoparlante.....		3, 5
Attacco per treppiedi.....	3, 5, 	18
Aurora/crepuscolo 		38
Autofocus.....		28, 56
Autoscatto.....		53
Autoscatto animali dom.		42
Autospegnimento.....	22, 86, 	53
AVI.....		63
Avviso occhi chiusi.....	87, 	56
B		
Batteria.....		10, 19
Batteria ricaricabile.....		64
Batterie al litio.....		10
Batterie alcaline.....		10
Batterie ricaricabili al nickel-metallo idruro.....		10
Bianco e nero.....	48, 	28
Bilanciamento bianco.....	48, 	24
Blocco della messa a fuoco.....		64
BSS.....	40, 	27
C		
Capacità di memoria.....		21
Card di memoria.....		13

Caricabatteria.....		64	
Caricamento Eye-Fi	87,	58	
Cavo audio/video.....	70,	12,	64
Cavo USB.....	69, 74,	16,	64
Ciano	48,	28	
Cinghia.....		iii	
Colore normale.....	48,	28	
Colore vivace.....	48,	28	
Compensazione dell'esposizione.....		57	
Computer.....	70, 74		
Connettore USB/uscita audio/video	3, 5, 69, 74,	12,	14
Controllo zoom.....	2, 4, 24		
Controluce		40	
Coperchio di protezione connettori.....	3, 5		
Coperchio vano batteria/alloggiamento card di memoria.....	3, 5, 13		
Copia in bianco e nero		40	
Copiare immagini.....	68,	36	
Copriobiettivo.....	2, 4		
D			
Data.....	16, 86,	41	
Data e ora.....	16, 86,	41	
Denominazione del file.....		63	
Differenza di fuso orario		44	
D-Lighting.....	68,	7	
DPOF.....		20	
DSCN		63	
Durata filmato.....		80	
E			
Effetto pelle soft	45, 68,	8,	22
Eliminazione		31	

EN-MH1		4	
EN-MH2.....		64	
Estensione.....		63	
F			
Feste/interni		37	
Fill flash		51	
Flash.....	2, 4, 50		
Flash automatico		51	
Flash disattivato.....		51	
Formato carta.....		18,	19
Formato data.....	17,	41	
Formato immagine		60	
Formattazione.....	14, 87,	54	
Formattazione della memoria interna	87,	54	
Formattazione delle card di memoria.....	14, 87,	54	
FSCN		63	
Fuochi artificiali		40	
Fuso orario	17,	41,	44
G			
Guida.....		35	
I			
Identificativo.....		63	
Illuminatore ausiliario AF	2, 86,	51	
Impostazioni audio.....	86,	52	
Impostazioni monitor.....	86,	45	
Indicatore di messa a fuoco.....		7	
Info foto.....		45	
Ingrandire l'immagine.....		24	
Ingresso audio/video	70,	12	

Interruttore di alimentazione.....	20, 21
Interruttore di alimentazione/spia di accensione	2, 4
J	
JPG	63
L	
Lingua/Language.....	87, 55
Livello della batteria.....	21
Luminosità.....	45
M	
Macro/primo piano	39
Memoria interna.....	14
Menu di ripresa.....	48, 24
Menu filmato.....	81
Menu impostazioni	86
Menu play	68, 29
Menu ritratto intelligente.....	45, 22
Messa a fuoco.....	26, 63
Microfono.....	2, 4
Mini-foto.....	68, 9
Modo auto.....	47
Modo auto semplificato.....	34
Modo autofocus.....	81, 39
Modo di riproduzione.....	29
Modo flash.....	50, 51
Modo macro.....	55
Modo ritratto intelligente.....	43
Modo scena	35, 36
Modo Sospendi	53
Monitor	3, 5, 6, 7
Multi-scatto 16.....	27

Multi-selettore.....	3, 5
Museo	40
N	
Neve	38
Nikon Transfer 2.....	71, 73, 75
Nome della cartella	63
Numero di esposizioni rimanenti.....	21, 61
O	
Obiettivo.....	2, 4, 15
Occhietto per cinghia fotocamera	2, 4
Opzione data ordine di stampa	19, 30, 31
Opzioni colore.....	48, 28
Opzioni filmato	81, 38
Ora legale	17, 43
Ordine di stampa.....	68, 29
P	
Paesaggio	36
Paesaggio notturno	39
Panorama assistito	41, 2
Panorama Maker 6.....	41, 73, 4
PictBridge	70, 14, 20
Premisuraz. manuale.....	25
Proteggi.....	68, 33
Pulsante del modo di ripresa	3, 5
Pulsante di registrazione filmato	3, 5
Pulsante di riproduzione.....	3, 5
Pulsante di scatto	2, 4, 26
Pulsante premuto a metà corsa	27
R	
Rapporto di compressione.....	60

Registrazione di filmati.....	78	Stampa diretta.....	70,  14
Ridurre l'immagine.....	24	Stampa DPOF.....	 21
Riduzione occhi rossi.....	51, 52	Stampante.....	70,  14
Rilevamento del volto.....	63	Standard video.....	87,  55
Rilevamento movimento.....	86,  50	Suono pulsante.....	 52
Ripresa.....	20, 23, 26	Suono scatto.....	 52
Ripristina tutto.....	87,  59	I	
Riproduzione.....	29, 82	Tempo di posa.....	27
Riproduzione a pieno formato.....	29	Timer sorriso.....	45,  23
Riproduzione di filmati.....	82	Tipo batteria.....	87,  62
Ritaglio.....	66,  10	Tramonto 	38
Ritratto 	36	TV.....	70,  12
Ritratto di animali domestici 	42	V	
Ritratto notturno 	37	Valore di apertura.....	27
RSCN.....	 63	Vano batteria.....	3, 5
Ruota immagine.....	68,  35	Verifica occhi aperti.....	45,  23
S		Versione firmware.....	87,  62
Scelta dello scatto migliore.....	40,  27	ViewNX 2.....	71, 73
Schermata avvio.....	86,  40	Visualizzazione calendario.....	67
Seppia.....	48,  28	Visualizzazione miniature.....	67
Sequenza.....	48,  27	Volume.....	83
Sincro su tempi lenti.....	51	VR elettronico.....	86,  48
Singolo.....	48,  27		
Slide show.....	68,  32		
Spia autoscatto.....	2, 4, 54		
Spia di accensione.....	20, 21		
Spia flash.....	3, 5, 50		
Spiaggia 	38		
Sport 	37		
SSCN.....	 63		
Stampa.....	68, 70,  17,  19,  29		
Stampa data.....	19, 86,  47		

Z

Zoom.....	24
Zoom digitale	24
Zoom in riproduzione	66
Zoom ottico.....	24



A series of ten horizontal dashed lines spanning the width of the page, intended for handwriting practice.

Nikon

È severamente vietata la riproduzione parziale o totale di questo manuale (tranne la breve citazione negli articoli o nelle rassegne critiche) senza autorizzazione scritta da NIKON CORPORATION.

NIKON CORPORATION

© 2012 Nikon Corporation



CT1L01(1H)
6MM2661H-01