

Nikon

FOTOCAMERA DIGITALE

D7100

Manuale d'uso

It

Contenuto della confezione

Confermare che la confezione contenga i seguenti articoli:

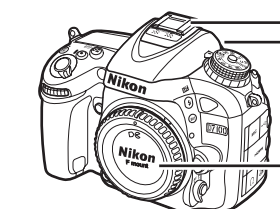

Fotocamera D7100

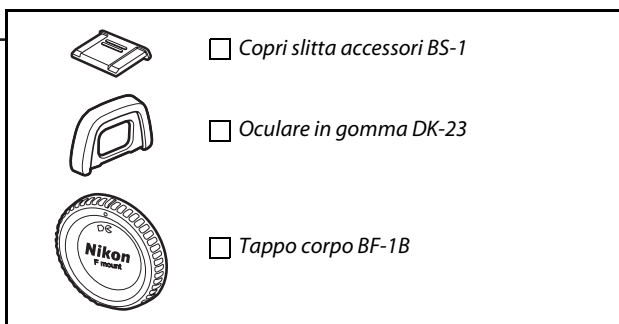

Copri slitta accessori BS-1

Oculare in gomma DK-23

Tappo corpo BF-1B

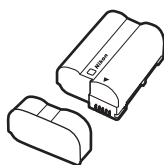

Batteria ricaricabile Li-ion
EN-EL15 (con copricontatti)

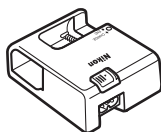

Caricabatteria MH-25
(adattatore a muro CA fornito solo nei
paesi o regioni ove necessario. La
forma del cavo di alimentazione varia
in base al Paese di acquisto.)



Coprioculare DK-5 (Ⓜ 60)

Cinghia a tracolla
AN-DC1 BK (Ⓜ iv)

Cavo USB UC-E6

CD ViewNX2

Garanzia

Manuale utente (questo manuale)

Gli acquirenti di un'opzione kit obiettivo dovrebbero confermare che la confezione contiene anche un obiettivo. *Le card di memoria sono vendute separatamente* (Ⓜ 347). Le fotocamere acquistate in Giappone visualizzano i menu e i messaggi soltanto in inglese e giapponese; altre lingue non sono supportate. Ci scusiamo per qualsiasi inconveniente provocato da questo fatto.

Per la vostra sicurezza

Prima di utilizzare la fotocamera per la prima volta, leggere le istruzioni sulla sicurezza nella sezione "Per la vostra sicurezza" (Ⓜ xxi-xxvi).

Dove cercare

Per ricercare gli argomenti richiesti consultare le seguenti sezioni:

 Il sommario	 xii	 L'indice.....	 352
 L'indice di "Domande e risposte"	 ii	 Messaggi di errore	 332
 Opzioni del menu	 vi	 Risoluzione dei problemi	 328

 Introduzione	 1
 Fotografia di base e riproduzione	 35
 Modi P, S, A e M	 47
 Impostazioni utente: modi U1 e U2	 55
 Modo di scatto	 57
 Opzioni di registrazione immagini	 63
 Messa a fuoco	 71
 Sensibilità ISO	 79
 Esposizione	 83
 Bilanciamento del bianco	 89
 Ottimizzazione immagine	 105
 Fotografia con flash	 119
 Fotografia tramite comando a distanza	 127
 Altre opzioni di ripresa	 131
 Fotografia live view	 153
 Live view filmati	 161
 Effetti speciali	 177
 Ulteriori informazioni sulla riproduzione	 185
 Collegamenti	 201
 Guida ai menu	 217
 Note tecniche	 295

Indice "Domande e risposte"

Questo indice "Domande e risposte" è utile per trovare informazioni in base agli argomenti.



Scatto di foto



Modalità di ripresa e opzioni di inquadratura

Esiste una procedura rapida e semplice per scattare istantanee (modalità AV)?	35–38
Come si possono regolare rapidamente le impostazioni per diversi tipi di scena?	41
Si possono usare effetti speciali durante la ripresa?	177–183
È possibile regolare il tempo di posa per bloccare o sfocare il movimento (modo S)?	49
È possibile regolare l'apertura per rendere confusi gli oggetti sullo sfondo o metterli a fuoco (modo A)?	50
Come si eseguono esposizioni lunghe ("posa T ") (modo M)?	52
È possibile inquadrare foto sul monitor (ON fotografia live view)?	153
È possibile registrare filmati (ON live view filmati)?	161

Modi di scatto

È possibile scattare una foto alla volta o in rapida successione?	7, 57
Come si possono scattare foto con l'autoscatto?	59
Come si possono scattare foto con un telecomando opzionale ML-L3?	127
È possibile ridurre il suono dell'otturatore in ambienti silenziosi (scatto discreto)?	7, 57

Messa a fuoco

È possibile scegliere la modalità di messa a fuoco della fotocamera?	71–74
È possibile selezionare il punto AF?	75

Esposizione

È possibile schiarire o scurire le foto?	86
In che modo è possibile conservare i dettagli nelle ombre e nelle alte luci?	113

Utilizzo del flash

È possibile impostare il flash in modo che si attivi automaticamente quando necessario?	36, 119–
Come si disattiva il flash?	123
Come è possibile evitare l'effetto "occhi rossi"?	

Qualità e dimensione dell'immagine

In che modo è possibile scattare foto da stampare in grandi dimensioni?	66–68
In che modo è possibile salvare un maggior numero di foto sulla card di memoria?	

Visualizzazione delle foto



Riproduzione

Com'è possibile visualizzare le foto sulla fotocamera?	39, 185
Come visualizzare ulteriori informazioni su una foto?	187–192
È possibile visualizzare foto in uno slide show automatico?	223
È possibile visualizzare le foto su un televisore?	215–216
È possibile proteggere le foto per evitare che vengano cancellate accidentalmente?	196

Cancellazione

Come è possibile cancellare foto indesiderate?	40, 197– 199
--	-----------------



Ritocco di foto



Come è possibile creare copie ritoccate delle foto?	273–290
Come è possibile rimuovere l'effetto "occhi rossi"?	276
Com'è possibile creare copie JPEG di foto RAW (NEF)?	282
È possibile sovrapporre due foto NEF (RAW) per ottenere un'unica immagine?	280–281
È possibile creare una copia di una foto che assomigli a un dipinto?	286
È possibile rifilare sequenze di filmati sulla fotocamera o salvare immagini fisse dei filmati?	173



Menu e impostazioni



Come si usano i menu?	19–21
Come visualizzare i menu in un'altra lingua?	28, 265
Come si utilizzano le ghiera di comando?	13–17
Come si può impedire lo spegnimento dei display?	238
Come si mette a fuoco nel mirino?	33
È possibile visualizzare un reticolo nel mirino o nel monitor?	159, 166, 239
Come è possibile verificare se la fotocamera è in posizione orizzontale?	269
Come si imposta l'orologio della fotocamera?	28, 265
Come si esegue la formattazione delle card di memoria?	32, 262
Come si procede per ripristinare le impostazioni predefinite?	131, 224, 231
Com'è possibile visualizzare la guida per un menu o un messaggio?	19, 332



Collegamenti



Come si copiano le foto sul computer?	203–207
In che modo è possibile stampare le foto?	208–214
È possibile stampare la data di registrazione sulle foto?	209, 214



Manutenzione e accessori opzionali



Quali card di memoria è possibile utilizzare?	347
Quali obiettivi è possibile utilizzare?	295
Quali flash esterni opzionali (lampeggiatori) è possibile utilizzare?	303
Quali altri accessori sono disponibili per la fotocamera?	308–310
Quali sono i software disponibili per questa fotocamera?	60
A cosa serve il coprioculare in dotazione?	312
Come si pulisce la fotocamera?	
Dove posso portare la fotocamera per assistenza e riparazioni?	

Guida rapida

Seguire questi passaggi per un avvio rapido con la D7100.

1 Fissare la cinghia della fotocamera.

Fissare saldamente la cinghia a tracolla agli occhielli della fotocamera.

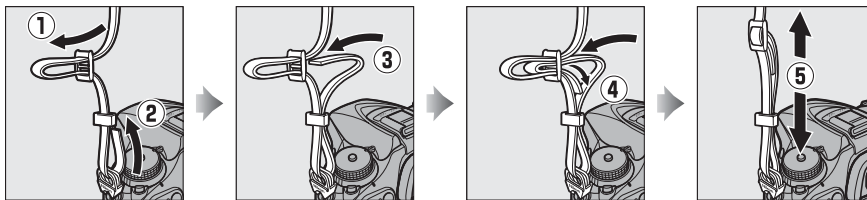

2 Caricare (☐ 22) e inserire la batteria (☐ 24).

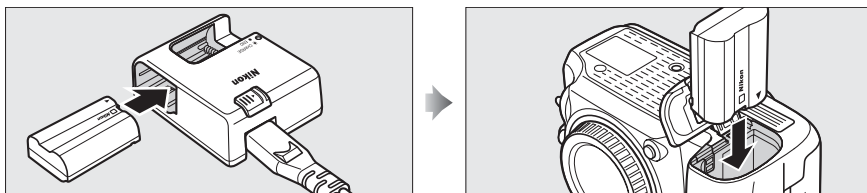

3 Collegare un obiettivo (☐ 26).

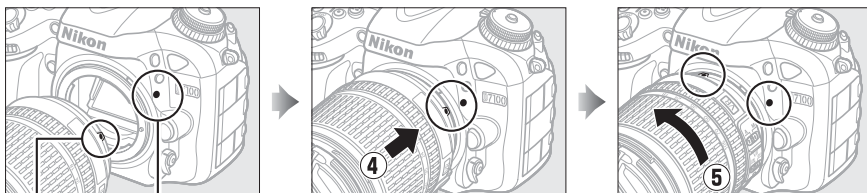

Riferimento di innesto
(fotocamera)

Riferimento di innesto
(obiettivo)

Mantenendo i contrassegni (indicati da un punto bianco) allineati, posizionare l'obiettivo sulla fotocamera, quindi ruotare finché l'obiettivo non scatta in posizione.

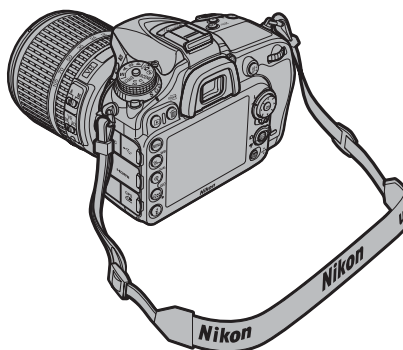

4 Inserire una card di memoria (📖 30).

Lato anteriore

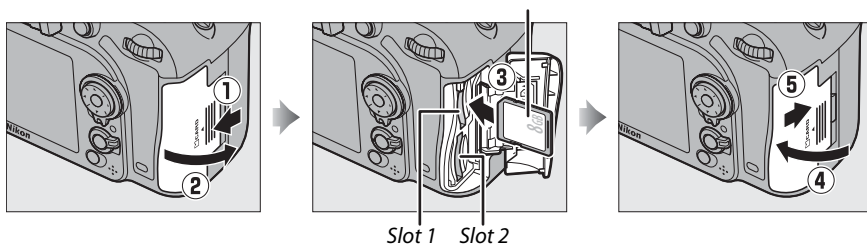

5 Accendere la fotocamera.

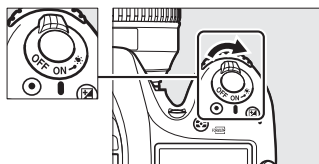

6 Inquadrare la foto (📖 37).

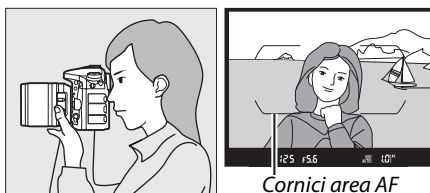

7 Mettere a fuoco e scattare (📖 37).



8 Visualizzare la foto (📖 39).



🔍 Vedere anche

Per informazioni sulla scelta di una lingua e l'impostazione di data e ora, vedere pagina 28. Per informazioni sulla regolazione della messa a fuoco del mirino, vedere pagina 33.

Opzioni del menu











▶ MENU RIPRODUZIONE (📖 217)

Cancel­la	Selezionate
	Seleziona data
	Tutte
Cartella di riproduzione	D7100 (predefinito)
	Tutte
	Attuale
Nascondi immagine	Seleziona/imposta
	Seleziona data
	Deselezionare tutto?
Opzioni di visualizz. in riprod.	Info foto di base
	Punto AF
	Info foto aggiuntive
	Nessuna (solo immagine)
	Alte luci
	Istogramma RGB
	Dati di ripresa
Panoramica	
Copia foto	Seleziona origine
	Seleziona foto
	Seleziona cartella destinaz.
	Copiare le foto?
Mostra foto scattata	Si
	No (predefinito)
Dopo la cancellazione	Mostra seguente (predefinito)
	Mostra precedente
	Procedi come prima
Ruota foto verticali	Si (predefinito)
	No
Slide show	Avvia
	Tipo immagine
	Intervallo fotogrammi
Ordine di stampa (DPOF)	Seleziona/imposta
	Deselezionare tutto?

📷 MENU DI RIPRESA (📖 224)



Reset menu di ripresa	Si
	No
Cartella di memorizzazione	Seleziona cartella per numero
	Seleziona cartella da elenco
Nome file	Nome file
Ruolo card nello slot 2	Eccedenza (predefinito)
	Backup
	Slot 1 RAW–Slot 2 JPEG
Qualità dell'immagine	NEF (RAW) + JPEG Fine
	NEF (RAW) + JPEG Normal
	NEF (RAW) + JPEG Basic
	NEF (RAW)
	JPEG Fine
	JPEG Normal (predefinito)
	JPEG Basic
Dimensione dell'immagine	Grande (predefinito)
	Medio
	Piccolo
Area immagine	DX (24 × 16) (predefinito)
	1,3× (18 × 12)
Compressione JPEG	Priorità dimensione
	Qualità ottimale (predefinito)
Registrazione NEF (RAW)	Tipo
	Profondità di bit NEF (RAW)
Bilanciamento del bianco	Auto (predefinito)
	Incandescenza
WB	Fluorescenza
	Sole diretto
	Flash
	Nuvoloso
	Ombra
	Temperatura di colore
	Premisurazione manuale

Le voci contrassegnate da un'icona possono essere salvate nella card di memoria usando l'opzione **Salva/carica impostazioni** > **Salva impostazioni** nel menu impostazioni della fotocamera (📖 268). Le impostazioni salvate possono essere copiate in altre fotocamere D7100 inserendo la card di memoria nella fotocamera e selezionando **Salva/carica impostazioni** > **Carica impostazioni**.

Imposta Picture Control 	Standard (predefinito)
	Neutro
	Saturo
	Monocromatico
	Ritratto
	Paesaggio
Gestisci Picture Control	Salva/modifica
	Rinomina ¹
	Cancella ¹
	Carica/salva
Spazio colore 	sRGB (predefinito) Adobe RGB
D-Lighting attivo ² 	Auto
	Molto alto
	Alto
	Normale
	Moderato
	No
HDR (high dynamic range)	Modo HDR
	Intensità HDR
Controllo distorsione auto 	Sì
	No (predefinito)
NR su esposizioni lunghe 	Sì
	No (predefinito)
NR su ISO elevati 	Alta
	Normale (predefinito)
	Moderata
	No
Impostazioni sensibilità ISO 	Sensibilità ISO
	 +  (☞ 79)
	Controllo automatico ISO
	 +  (☞ 82)
Modo comando a distanza (ML-L3) 	Comando a distanza ritardato
	Comando a distanza rapido
	M-Up a distanza
	No (predefinito)
Esposizione multipla	Modo esposizione multipla
	Numero di scatti
	Guadagno automatico

Riprese intervallate	Scegliere l'ora di avvio
	Adesso
	Ora avvio
	Intervallo
	Selez. n. di riprese × n. di scatti
	Avvia
Impostazioni filmato 	Dimens./freq. fotogrammi
	Qualità filmato
	Microfono
	Destinazione

1 Non disponibile se non sono presenti Picture Control personalizzati.

2 L'impostazione predefinita è **No** (modi **P, S, A, M,  e ** e **☞**) o **Auto** (altri modi).

MENU PERSONALIZZAZIONI (☞ 229)

Reset personalizzazioni	Sì
	No
a Autofocus 	
a1 Selezione priorità AF-C	Scatto (predefinito)
	Messa a fuoco
a2 Selezione priorità AF-S	Scatto
	Messa a fuoco (predefinito)
a3 FocusTracking + Lock-On	5 (Lungo)
	4
	3 (Normale) (predefinito)
	2
	1 (Corto)
	No
a4 Illuminazione punti AF	Auto (predefinito)
	Sì
	No
a5 Inclusioni punti AF	A rotazione
	Normale (predefinito)
a6 Numero di punti AF	51 punti (predefinito)
	11 punti
a7 Illuminatore AF incorporato	Sì (predefinito)
	No

b Misurazione/Esposizione SD		
b1	Valore increm. sens. ISO	1/3 step (predefinito) 1/2 step
	b2 Step EV in esposizione	1/3 step (predefinito) 1/2 step
b3	Comp. agevolata esposizione	Si (auto reset)
		Si
		No (predefinito)
b4	Area ponderata centrale	φ 6 mm
		φ 8 mm (predefinito)
		φ 10 mm
		φ 13 mm
b5	Taratura fine esposimetro	Si
		No (predefinito)
c Timer/Blocco AE SD		
c1	Pulsante di scatto AE-L	Si
		No (predefinito)
c2	Timer di standby	4 sec.
		6 sec. (predefinito)
		10 sec.
		30 sec.
		1 min.
		5 min.
		10 min.
		30 min.
Sempre attivo		
c3	Autoscatto	Tempo di attesa autoscatto
		Numero di scatti
		Intervallo tra scatti
c4	Ritardo autosp. monitor	Riproduzione
		Menu
		Visualizzazione informazioni
		Mostra foto scattata
c5	Tempo attesa telecom. (ML-L3)	Live view
		1 min. (predefinito) 5 min. 10 min. 15 min.

d Ripresa/Display SD		
d1	Segnale acustico	Volume Tono
	d2	Mostra reticolo mirino
d3	Display ISO e regolazioni	Mostra sensibilità ISO
		Mostra ISO/ISO agevolato
		Mostra contafotogrammi (predefinito)
d4	Visualizza suggerimenti	Si (predefinito)
		No
d5	Vel. scatto modo seq. CL	6 fps
		5 fps
		4 fps
		3 fps (predefinito)
		2 fps
d6	Limite scatto continuo	1-100
		1 fps
d7	Numerazione sequenza file	Si (predefinito)
		No
		Reset
d8	Visualizzazione informazioni	Auto (predefinito)
		Manuale
d9	Illuminazione LCD	Si
		No (predefinito)
d10	Esposizione posticipata	3 sec.
		2 sec.
		1 sec.
		No (predefinito)
d11	Avviso flash	Si (predefinito)
		No
d12	Batterie nell'MB-D15	LR6 (Alcaline AA) (predefinito)
		HR6 (Ni-MH AA)
		FR6 (Litio AA)
d13	Ordine batterie	Prima le batterie dell'MB-D15 (predefinito)
		Prima la batteria fotocamera

e Bracketing/Flash		
e1	Tempo sincro flash	1/320 sec. (Auto FP)
		1/250 sec. (Auto FP)
		1/250 sec. (predefinito)
		1/200 sec.
		1/160 sec.
		1/125 sec.
		1/100 sec.
		1/80 sec.
		1/60 sec.
		e2
1/30 sec.		
1/15 sec.		
1/8 sec.		
1/4 sec.		
1/2 sec.		
1 sec.		
2 sec.		
4 sec.		
8 sec.		
15 sec.		
30 sec.		
e3	Controllo flash incorporato	TTL (predefinito)
		Manuale
		Lampi flash strobo
		Modo Commander
e3	Flash opzionale *	TTL (predefinito)
		Manuale
e4	Compens. esposizione flash	Intero fotogramma (predefinito) Solo sfondo
e5	Lampi flash pilota	Sì (predefinito)
		No
e6	Opzioni auto bracketing	AE e flash (predefinito)
		Solo AE
		Solo flash
		Bracketing bilanc. bianco
		Bracket. D-Lighting attivo
e7	Ordine bracketing	MTR > Sotto > Sovra (predefinito)
		Sotto > MTR > Sovra

* Visualizzato solo quando è collegato il flash esterno opzionale SB-400.

f Controlli		
f1	Pulsante OK	Modo di ripresa
		Modo di riproduzione
		Live view
f2	Funzione pulsante Fn	Premere
		Premere + ghiera comandi
f3	Funzione puls. anteprima	Premere
		Premere + ghiera comandi
f4	Funzione pulsante AE-L/AF-L	Premere
		Premere + ghiera comandi
f5	Personalizzazione ghiera	Rotazione inversa
		Inverti principale/secondaria
		Impostazione diaframma
		Menu e riproduzione
f6	Press. pulsante uso ghiera	Sì
		No (predefinito)
f7	Blocco scatto con slot vuoto	Blocca scatto
		Attiva scatto (predefinito)
f8	Inverti indicatori	 (predefinito)
f9	Funz. puls. dell'MB-D15	Blocco AE/AF (predefinito)
		Solo blocco AE
		Blocco AE (permanente)
		Solo blocco AF
		AF-ON
		Blocco FV
		Come pulsante Fn

g Filmato		
g1	Funzione pulsante Fn	Visualizza info di ripresa
		Blocco AE/AF
		Solo blocco AE
		Blocco AE (permanente)
		Solo blocco AF
		AF-ON
		Nessuna (predefinito)
g2	Funzione puls. anteprima	Visualizza info di ripresa
		Blocco AE/AF
		Solo blocco AE
		Blocco AE (permanente)
		Solo blocco AF
		AF-ON
		Nessuna (predefinito)

g Filmato (SD)		
g3	Funzione pulsante AE-L/AF-L	Visualizza info di ripresa
		Blocco AE/AF (predefinito)
		Solo blocco AE
		Blocco AE (permanente)
		Solo blocco AF
		AF-ON
		Nessuna
g4	Funzione pulsante di scatto	Scatta foto (predefinito)
		Registra filmati

Y MENU IMPOSTAZIONI (📖 261)

Formatt. card di memoria	Slot 1
	Slot 2
Salva impostazioni utente	Salva in U1
	Salva in U2
Ripristina impostazioni utente	Ripristina U1
	Ripristina U2
Luminosità del monitor	-5--+5
Pulisci sensore di immagine (SD)	Pulisci ora
	Pulisci all'avvio/spegnimento
M-Up per pulizia sensore ¹	Avvia
Foto di riferimento "Dust off"	Avvia
	Pulisci sensore e avvia
Riduzione dello sfarfallio (SD)	Auto (predefinito)
	50 Hz
	60 Hz
Fuso orario e data (SD)	Fuso orario
	Data e ora
	Formato data
	Ora legale
Lingua (Language) (SD)	Vedere pagina 340.
Rotazione auto immagine (SD)	Si (predefinito)
	No
Info batteria	-
Commento foto (SD)	Allega commento
	Scrivi commento
Informazioni copyright (SD)	Allega informazioni copyright
	Autore
	Copyright
Salva/carica impostazioni	Salva impostazioni
	Carica impostazioni
Orizzonte virtuale	-

Dati obiettivo senza CPU (SD)	Numero obiettivo
	Lunghezza focale (mm)
Regolazione fine AF	Apertura massima
	Regolazione fine AF (Si/No)
	Valore salvato
	Predefinito
	Elenca valori salvati
HDMI (SD)	Risoluzione output
	Controllo periferica
GPS (SD)	Timer di standby
	Posizione
	Usa dati GPS per orologio
Adattatore wireless	Attiva (predefinito)
	Disattiva
Rete (disponibile con UT-1 opzionale)	Scegli hardware
	Impostazioni di rete
	Opzioni
Caricamento Eye-Fi ² (SD)	Slot 1
	Slot 2
Versione firmware	-

- 1 Non disponibile se il livello della batteria è  o inferiore.
- 2 Disponibile solo con card di memoria Eye-Fi compatibili.



MENU DI RITOCOCCO (📖 273)

D-Lighting	–
Correzione occhi rossi	–
Rifila	–
Monocromatico	Bianco e nero Seppia Viraggio ciano
Effetti filtro	Skylight Filtro caldo Satura rosso Satura verde Satura blu Cross-screen Flou
Bilanciamento colore	–
Sovrapposizione immagini ¹	–
Elaborazione NEF (RAW)	–
Ridimensiona	Seleziona foto Scegli destinazione Scegli dimensione
Ritocco rapido	–
Raddrizzamento	–
Controllo distorsione	Auto Manuale
Fisheye	–
Disegna contorno	–
Bozzetto a colori	–
Distorsione prospettica	–
Effetto miniatura	–
Selezione colore	–
Modifica filmato	Scegli punto iniziale/finale Salva fotogramma selez.
Confronto affiancato ²	–

1 Disponibile solo quando il pulsante MENU è premuto e la scheda  è selezionata nei menu.

2 Disponibile solo quando il pulsante  è premuto per visualizzare il menu di ritocco durante la riproduzione a pieno formato.

MIO MENU (📖 291)

Aggiungi voci 	Menu riproduzione Menu di ripresa Menu personalizzazioni Menu impostazioni Menu di ritocco
Rimuovi voci *	–
Classifica voci	–
Scegli scheda 	MIO MENU IMPOSTAZIONI RECENTI

* Le voci possono inoltre essere cancellate selezionandole in MIO MENU e premendo due volte il pulsante  (cancel).

Sommario



















Indice "Domande e risposte"	ii
Guida rapida.....	iv
Opzioni del menu.....	vi
Per la vostra sicurezza.....	xxi
Avvisi.....	xxiii

Introduzione **1**

Panoramica.....	1
Introduzione alla fotocamera	2
Il corpo macchina della fotocamera.....	2
La ghiera di selezione modo.....	6
La ghiera modo di scatto	7
Il pannello di controllo.....	8
Il mirino.....	9
La visualizzazione informazioni	10
Le ghiera di comando	13
Il pulsante \mathbf{z}	18
Menu della fotocamera	19
Utilizzo dei menu della fotocamera	20
Primi passi	22
Ricarica della batteria	22
Inserire la batteria	24
Collegamento di un obiettivo	26
Impostazioni di base.....	28
Inserimento di una card di memoria	30
Formattazione della card di memoria	32
Regolazione della messa a fuoco del mirino.....	33

Fotografia di base e riproduzione

35

Livello della batteria e capacità della card	35
Fotografia "Inquadra e scatta" (Modi  e )	36
Riproduzione di base	39
Cancellazione delle foto indesiderate	40
Fotografia creativa (Modi scena)	41
 Ritratto	41
 Paesaggio	41
 Bambini	42
 Sport	42
 Macro Close-Up	42
 Ritratto notturno	42
 Paesaggio notturno	43
 Feste/interni	43
 Spiaggia/neve	43
 Tramonto	43
 Aurora/crepuscolo	44
 Ritratto animali domestici	44
 Lume di candela	44
 Fiori	44
 Colori autunnali	45
 Alimenti	45

Modi P, S, A e M

47

P: Auto programmato	48
S: Auto a priorità di tempi	49
A: Auto priorità diaframmi	50
M: Manuale	51
Esposizioni lunghe (solo modo M)	52

Impostazioni utente: modi U1 e U2

55

Salvataggio delle impostazioni utente	55
Richiamo delle impostazioni utente	56
Ripristino delle impostazioni utente	56

Modo di scatto

57

Scelta di un modo di scatto	57
Velocità di scatto	58
Modo autoscatto	59
Modo M-Up	61

Opzioni di registrazione immagini	63
Area immagine.....	63
Qualità e dimensione dell'immagine.....	66
Qualità dell'immagine.....	66
Dimensione dell'immagine.....	68
Utilizzo di due card di memoria.....	69
Messa a fuoco	71
Autofocus.....	71
Modo autofocus.....	71
Modo area AF.....	73
Selezione punti AF.....	75
Blocco della messa a fuoco.....	76
Messa a fuoco manuale.....	78
Sensibilità ISO	79
Controllo automatico ISO.....	81
Esposizione	83
Misurazione esposimetrica.....	83
Blocco esposizione automatica.....	84
Compensazione esposizione.....	86
Bilanciamento del bianco	89
Regolazione fine del bilanciamento del bianco.....	91
Scelta della temperatura di colore.....	94
Premisurazione manuale.....	95
Ottimizzazione immagine	105
Picture Control.....	105
Selezione di un Picture Control.....	105
Modifica dei Picture Control.....	107
Creazione di Picture Control personalizzati.....	110
Condivisione di Picture Control personalizzati.....	112
Preservazione dei dettagli nelle alte luci e nelle ombre.....	113
D-Lighting attivo.....	113
HDR (high dynamic range).....	115

Fotografia con flash **119**

Utilizzo del flash incorporato.....	119
Modo flash.....	120
Compensazione flash	124
Blocco FV.....	125

Fotografia tramite comando a distanza **127**

Uso di un comando a distanza ML-L3 opzionale.....	127
Telecomandi	130
Telecomandi WR-1	130
Telecomandi WR-R10/WR-T10	130

Altre opzioni di ripresa **131**

Reset a due pulsanti: ripristino delle impostazioni predefinite.....	131
Bracketing.....	133
Esposizione multipla.....	141
Foto intervallate	145
Obiettivi senza CPU	149
Uso di un'unità GPS	152

Fotografia live view **153**

Messa a fuoco in live view	155
Uso del pulsante z	157
Il display live view: fotografia live view.....	158
La visualizzazione informazioni: fotografia live view.....	159
Messa a fuoco manuale	159

Live view filmati **161**

Uso del pulsante z	164
Il display live view: filmato live view	165
La visualizzazione informazioni: live view filmato	166
Area immagine	167
Impostazioni filmato.....	169
Visualizzazione di filmati	171
Modifica di filmati	173
Modifica della lunghezza di filmati	173
Salvataggio di fotogrammi selezionati	176

Effetti speciali

177

Ripresa con effetti speciali	177
🌙 Visione notturna	178
🎨 Bozzetto a colori	178
🏠 Effetto miniatura	178
🖌 Selezione colore	179
👤 Silhouette	179
📺 High key	179
📺 Low key	179
Opzioni disponibili in live view	180

Ulteriori informazioni sulla riproduzione

185

Riproduzione a pieno formato	185
Informazioni sulla foto	187
Riproduzione miniature	193
Riproduzione calendario	194
Uno sguardo più da vicino: zoom in riproduzione	195
Protezione contro la cancellazione delle foto	196
Cancellazione delle foto	197
Riproduzione a pieno formato, miniature e calendario	197
Il menu riproduzione	198

Collegamenti

201

Installazione di ViewNX 2	201
Utilizzo di ViewNX 2	203
Copiare immagini sul computer	203
Visualizzare le foto	204
Reti Ethernet e wireless	206
Stampa delle foto	208
Collegamento della stampante	208
Stampa di foto singole	209
Stampa di più foto	210
Creazione di un ordine di stampa (DPOF): impostazioni di stampa	213
Visualizzazione delle foto su un televisore	215

▶ Il menu riproduzione: <i>gestione delle foto</i>	217
Cartella di riproduzione	217
Nascondi immagine	218
Opzioni di visualizz. in riprod.....	219
Copia foto	219
Mostra foto scattata	222
Dopo la cancellazione	222
Ruota foto verticali	222
Slide show	223
📷 Il menu di ripresa: <i>opzioni di ripresa</i>	224
Reset menu di ripresa	224
Cartella di memorizzazione	225
Nome file	226
Spazio colore	227
Controllo distorsione auto	227
NR su esposizioni lunghe (Riduzione disturbo su esposizioni lunghe)	228
NR su ISO elevati	228
✎ Personalizzazioni: <i>regolazione fine delle impostazioni della fotocamera</i>	229
Reset personalizzazioni	231
a: Autofocus	231
a1: Selezione priorità AF-C	231
a2: Selezione priorità AF-S	231
a3: Focus Tracking + Lock-On	232
a4: Illuminazione punti AF	232
a5: Inclusione punti AF	232
a6: Numero di punti AF	233
a7: Illuminatore AF incorporato	233
b: Misurazione/Esposizione	234
b1: Valore increm. sens. ISO	234
b2: Step EV in esposizione	234
b3: Comp. agevolata esposizione	235
b4: Area ponderata centrale	236
b5: Taratura fine esposimetro	236
c: Timer/Blocco AE	236
c1: Pulsante di scatto AE-L	236
c2: Timer di standby	237
c3: Autoscatto	237
c4: Ritardo autosp. monitor	238
c5: Tempo attesa telecom. (ML-L3)	238

d: Ripresa/Display	238
d1: Segnale acustico	238
d2: Mostra reticolo mirino.....	239
d3: Display ISO e regolazioni.....	239
d4: Visualizza suggerimenti.....	239
d5: Vel. scatto modo seq. CL	239
d6: Limite scatto continuo.....	240
d7: Numerazione sequenza file.....	240
d8: Visualizzazione informazioni	241
d9: Illuminazione LCD.....	241
d10: Esposizione posticipata.....	241
d11: Avviso flash.....	241
d12: Batterie nell'MB-D15	242
d13: Ordine batterie.....	243
e: Bracketing/Flash	244
e1: Tempo sincro flash.....	244
e2: Tempo di posa flash	245
e3: Controllo flash incorporato	246
e4: Compens. esposizione flash	250
e5: Lampi flash pilota.....	251
e6: Opzioni auto bracketing	251
e7: Ordine bracketing	251
f: Controlli	252
f1: Pulsante OK.....	252
f2: Funzione pulsante Fn	253
f3: Funzione puls. anteprima	255
f4: Funzione pulsante AE-L/AF-L	256
f5: Personalizzazione ghiera.....	257
f6: Press. pulsante uso ghiera	258
f7: Blocco scatto con slot vuoto.....	258
f8: Inverti indicatori	258
f9: Funz. puls.  dell'MB-D15.....	259
g: Filmato	259
g1: Funzione pulsante Fn.....	259
g2: Funzione puls. anteprima	260
g3: Funzione pulsante AE-L/AF-L	260
g4: Funzione pulsante di scatto.....	260

🔑 Il menu impostazioni: <i>impostazione della fotocamera</i>	261
Formatt. card di memoria	262
Luminosità del monitor	262
Foto di riferimento "Dust off"	263
Riduzione dello sfarfallio	264
Fuso orario e data	265
Lingua (Language).....	265
Rotazione auto immagine	265
Info batteria.....	266
Commento foto	266
Informazioni copyright	267
Salva/carica impostazioni	268
Orizzonte virtuale.....	269
Regolazione fine AF	270
Adattatore wireless	271
Caricamento Eye-Fi	272
Versione firmware.....	272
🔧 Il menu di ritocco: <i>creazione di copie ritoccate</i>	273
Creazione di copie ritoccate	274
D-Lighting.....	276
Correzione occhi rossi	276
Rifila.....	277
Monocromatico	277
Effetti filtro.....	278
Bilanciamento colore.....	279
Sovrapposizione immagini.....	280
Elaborazione NEF (RAW).....	282
Ridimensiona	283
Ritocco rapido	284
Raddrizzamento	285
Controllo distorsione	285
Fisheye	285
Disegna contorno	286
Bozzetto a colori.....	286
Distorsione prospettica	286
Effetto miniatura	287
Selezione colore	288
Confronto affiancato.....	290
📄 Mio Menu / 📄 Impostazioni recenti	291
Impostazioni recenti.....	294

Obiettivi compatibili	295
Flash esterni opzionali (lampeggiatori).....	303
Il Nikon Creative Lighting System (CLS).....	304
Altri accessori.....	308
Collegamento di un connettore di alimentazione e di un adattatore CA.....	311
Cura della fotocamera	312
Conservazione.....	312
Pulizia	312
Pulizia del sensore di immagine.....	313
"Pulisci ora".....	313
"Pulisci all'avvio/spengimento"	314
Pulizia manuale.....	315
Cura della fotocamera e delle batterie: precauzioni	318
Impostazioni disponibili	321
Impostazioni predefinite	324
Programma di esposizione (Modo P).....	327
Risoluzione dei problemi.....	328
Batteria/Display	328
Ripresa (tutti i modi)	328
Ripresa (P, S, A, M)	330
Riproduzione	330
Varie	331
Messaggi di errore	332
Specifiche	336
AF-S DX NIKKOR 18–105 mm f/3.5-5.6G ED VR.....	343
Card di memoria approvate	347
Capacità della card di memoria	348
Durata della batteria	350
Indice	352

Per la vostra sicurezza

Per evitare eventuali danni al prodotto Nikon o possibili lesioni a se stessi o a terzi, preghiamo di leggere integralmente le seguenti precauzioni di sicurezza prima di utilizzare questa attrezzatura. Conservare le istruzioni in modo che chiunque faccia uso del prodotto possa consultarle.

Le conseguenze che possono derivare da una mancata osservanza delle precauzioni presentate in questa sezione sono contrassegnate dal seguente simbolo:



Questa icona indica avvisi importanti. Per evitare eventuali lesioni, leggere tutti gli avvisi prima dell'utilizzo del prodotto Nikon.

■ AVVISI

- ⚠ Fare in modo che il sole rimanga fuori dell'inquadratura**
Durante la ripresa di soggetti in controluce, fare in modo che il sole rimanga fuori dall'inquadratura. La luce del sole che converge nella fotocamera quando il sole viene inquadrato o si trova vicino al bordo dell'inquadratura potrebbe provocare un incendio.
- ⚠ Non guardare il sole attraverso il mirino**
Inquadrare direttamente il sole o altre fonti di luce intense attraverso il mirino può provocare danni permanenti alla vista.
- ⚠ Utilizzo del comando di regolazione diottrica del mirino**
Quando si regola il comando di regolazione diottrica del mirino guardando dentro al mirino, fare attenzione a non mettersi inavvertitamente il dito nell'occhio.
- ⚠ In caso di malfunzionamento, spegnere immediatamente la fotocamera**
Nel caso di fuoriuscita di fumo o di odori inconsueti provenienti dall'attrezzatura o dall'adattatore CA (accessorio opzionale), scollegare immediatamente l'adattatore CA e rimuovere la batteria, prestando attenzione a non ustionarsi. Continuare a utilizzare la fotocamera in tali condizioni può provocare lesioni. Dopo aver rimosso la batteria, portare l'attrezzatura presso un centro assistenza autorizzato Nikon per gli opportuni controlli.
- ⚠ Non utilizzare in presenza di gas infiammabili**
Per evitare il rischio di esplosioni o incendi, non utilizzare attrezzature elettroniche in presenza di gas infiammabili.
- ⚠ Non avvolgere la cinghia attorno al collo di neonati o bambini**
L'avvolgimento della cinghia della fotocamera attorno al collo di neonati o bambini può causare strangolamento.
- ⚠ Tenere lontano dalla portata dei bambini**
La mancata osservanza di questa precauzione può provocare lesioni. Inoltre, si noti che le parti di piccole dimensioni costituiscono un rischio di soffocamento. Se un bambino dovesse ingerire una parte dell'apparecchiatura, rivolgersi immediatamente a un medico.
- ⚠ Non smontare la fotocamera**
Il contatto con i componenti interni del prodotto può provocare lesioni. In caso di malfunzionamento, il prodotto deve essere riparato esclusivamente da personale qualificato. Qualora il prodotto si rompesse in seguito a caduta o altri incidenti, rimuovere la batteria e/o l'adattatore CA e portare il prodotto presso un centro assistenza autorizzato Nikon per un controllo.
- ⚠ Non rimanere in contatto con fotocamera, batteria o caricabatteria per lunghi periodi di tempo quando i dispositivi sono accesi o in uso**
Alcune parti del dispositivo diventano calde. Se si lascia il dispositivo a contatto diretto con la pelle per lunghi periodi di tempo, potrebbero verificarsi ustioni a bassa temperatura.
- ⚠ Non puntare il flash verso il conducente di un motoveicolo**
La mancata osservanza di questa precauzione può provocare incidenti.
- ⚠ Evitare ogni contatto con i cristalli liquidi**
Se il monitor dovesse rompersi, prestare attenzione a non ferirsi con i vetri rotti ed evitare che i cristalli liquidi entrino in contatto con la pelle, gli occhi o la bocca.

⚠ Osservare le dovute precauzioni nell'utilizzo del flash

- L'utilizzo della fotocamera con il flash molto vicino alla pelle o ad altri oggetti può provocare ustioni.
- L'utilizzo del flash molto vicino agli occhi del soggetto può provocare danni temporanei alla vista. Prestare particolare attenzione quando si fotografano neonati o bambini, quando il flash non deve essere utilizzato a una distanza inferiore ad un metro dal soggetto.

⚠ Osservare le necessarie precauzioni nel maneggiare le batterie

Le batterie possono perdere liquidi o esplodere se maneggiate in modo inopportuno. Quando si utilizzano con questo prodotto, osservare le seguenti precauzioni:

- Utilizzare esclusivamente batterie idonee all'attrezzatura in uso.
- Non mettere in corto circuito e non smontare la batteria.
- Assicurarsi che il prodotto sia spento prima di sostituire la batteria. Se si sta utilizzando un adattatore CA, assicurarsi che sia scollegato.
- Non inserire la batteria al contrario o con le polarità invertite.
- Non esporre la batteria a fiamme o calore eccessivo.
- Non immergere e non esporre la batteria ad acqua.
- Riposizionare il copricontatti quando si trasporta la batteria. Non trasportare o conservare la batteria insieme ad oggetti metallici come collane o forcine.
- Le batterie sono soggette a perdita di liquidi quando sono completamente scariche. Per evitare danni al prodotto, rimuovere la batteria quando la carica si esaurisce.
- Quando la batteria non viene utilizzata, inserire il copricontatti e conservarla in un luogo fresco e asciutto.
- Immediatamente dopo l'uso oppure quando il prodotto viene utilizzato con l'alimentazione a batterie per un periodo prolungato, la batteria può surriscaldarsi. Prima di rimuovere la batteria, spegnere la fotocamera ed attendere che la batteria si raffreddi.
- Interrompere immediatamente l'utilizzo se si notano cambiamenti nello stato della batteria, come perdita di colore o deformazione.

⚠ Osservare le necessarie precauzioni nel maneggiare il caricabatterie

- Mantenere il prodotto asciutto. In caso di mancata osservanza di questa precauzione, possono verificarsi incendi o scosse elettriche.
- Se si accumula della polvere sopra o in prossimità dei componenti metallici del connettore, rimuoverla con un panno asciutto. Continuare a utilizzare la fotocamera in tali condizioni può provocare incendi.
- Non maneggiare il cavo di alimentazione, né avvicinarsi al caricabatterie durante i temporali. In caso di mancata osservanza di questa precauzione, possono verificarsi scosse elettriche.
- Non danneggiare, modificare, tirare con forza o piegare il cavo di alimentazione. Non collocarlo sotto oggetti pesanti ed evitare di esporlo al calore o alle fiamme. Qualora la protezione isolante dovesse danneggiarsi lasciando scoperti i fili, far controllare il cavo presso un centro assistenza autorizzato Nikon. In caso di mancata osservanza di questa precauzione, possono verificarsi incendi o scosse elettriche.
- Non maneggiare il connettore o il carica-batterie con le mani bagnate. In caso di mancata osservanza di questa precauzione, possono verificarsi scosse elettriche.
- Non utilizzare con convertitori o adattatori progettati per convertire la tensione elettrica in un'altra o con invertitori CC-CA. La mancata osservanza di questa precauzione potrebbe arrecare danni al prodotto o causare surriscaldamento o incendi.

⚠ Utilizzare cavi appropriati

Per il collegamento dei cavi agli spinotti di entrata o di uscita, usare solo i cavi forniti o commercializzati da Nikon adatti a tale scopo, al fine di mantenere il prodotto conforme alle normative.

⚠ CD-ROM

I CD-ROM contenenti software e manuali non devono essere riprodotti in attrezzature CD audio. Riprodurre CD-ROM in un lettore CD audio può causare lesioni all'udito o danni all'attrezzatura.

Avvisi

- È severamente vietata la riproduzione, trasmissione, trascrizione, inserimento in un sistema di reperimento di informazioni, traduzione in qualsiasi lingua, in qualsiasi forma e con qualsiasi mezzo, anche parziale, dei manuali in dotazione con il presente prodotto, senza previa autorizzazione scritta di Nikon.
- Nikon si riserva il diritto di modificare le specifiche tecniche relative ad hardware e software contenute nei presenti manuali in qualsiasi momento e senza preavviso.
- Nikon declina ogni responsabilità per qualsiasi danno provocato dall'utilizzo di questo prodotto.
- Pur avendo tentato di rendere il più completa e accurata possibile la presente documentazione, preghiamo di segnalare eventuali errori o omissioni al rivenditore Nikon più vicino (indirizzi forniti separatamente).

Avviso per gli utenti residenti in Europa

ATTENZIONE

RISCHIO DI ESPLOSIONE SE LE BATTERIA VIENE SOSTITUITA CON UNA BATTERIA DI TIPO NON CORRETTO. SMALTIMENTO DELLE BATTERIE SECONDO LE ISTRUZIONI.

Questo simbolo indica che gli apparecchi elettrici ed elettronici devono essere smaltiti negli appositi contenitori di rifiuti.



Le seguenti istruzioni sono rivolte esclusivamente agli utenti di paesi europei:

- Il presente prodotto deve essere smaltito nell'apposito contenitore di rifiuti. Non smaltire insieme ai rifiuti domestici.
- La raccolta differenziata e il riciclaggio aiutano a preservare le risorse naturali e a prevenire le conseguenze negative per la salute umana e per l'ambiente che potrebbero essere provocate dallo smaltimento scorretto.
- Per ulteriori informazioni, vi preghiamo di contattare le autorità locali responsabili dello smaltimento dei rifiuti.

Questo simbolo sulla batteria indica che la batteria deve essere smaltita negli appositi contenitori di rifiuti.



Le seguenti istruzioni sono rivolte esclusivamente agli utenti di paesi europei:

- Le presenti batterie, dotate di questo simbolo o meno, devono essere smaltite nell'apposito contenitore di rifiuti. Non smaltire insieme ai rifiuti domestici.
- Per ulteriori informazioni, vi preghiamo di contattare le autorità locali responsabili dello smaltimento dei rifiuti.

Avviso concernente il divieto di copia e riproduzione

È opportuno notare che il semplice possesso di materiale digitale copiato o riprodotto tramite scanner, fotocamere digitali o altri dispositivi può essere perseguito legalmente.

- **Oggetti la cui copia o riproduzione è vietata per legge**

È severamente vietata la copia o riproduzione di banconote, monete, obbligazioni statali o locali, anche nell'eventualità in cui si tratti di riproduzioni di campioni.

È vietata la copia o riproduzione di banconote, monete o titoli in circolazione all'estero.

È vietata la copia o riproduzione di francobolli e cartoline non timbrati emessi dallo stato senza autorizzazione dell'organo di competenza.

È vietata la copia o riproduzione di francobolli emessi dallo stato e di documentazioni e certificazioni stipulate secondo legge.

- **Avvertenze per copie o riproduzioni specifiche**

Lo Stato ha pubblicato precauzioni sulla copia e riproduzione di titoli di credito emessi da aziende private (azioni, ricevute, assegni, certificati ecc.), abbonamenti o coupon di viaggio, salvo i casi in cui un numero minimo di copie è necessario ai fini commerciali dell'azienda stessa. È inoltre vietata la copia o riproduzione di passaporti emessi dallo Stato, licenze emesse da organi pubblici e gruppi privati, carte d'identità e biglietti, come abbonamenti o buoni pasto.

- **Osservare le indicazioni sul copyright**

La copia o riproduzione di prodotti artistici coperti da copyright quali libri, brani musicali, dipinti, xilografie, stampe, mappe, disegni, film e fotografie è regolata dalle leggi nazionali ed internazionali sul copyright. Non utilizzare il presente prodotto per produrre copie illegali o infrangere le leggi sul copyright.

Smaltimento di dispositivi di memorizzazione dati

La cancellazione di foto o la formattazione di card di memoria o altri dispositivi di memorizzazione non comporta l'eliminazione totale dei dati delle foto. I file cancellati possono talvolta essere recuperati dai dispositivi di memorizzazione di dati smaltiti tramite l'utilizzo di software disponibili in commercio, quindi potenzialmente potrebbero essere utilizzati per usi fraudolenti e non conformi alle leggi sulla tutela dei dati personali. Il rispetto della privacy di tali dati è responsabilità dell'utente.

Prima di smaltire un dispositivo di memorizzazione dati o trasferirne la proprietà, eliminare tutti i dati utilizzando un software di eliminazione permanente in commercio oppure formattare il dispositivo e riempirlo nuovamente di foto prive di informazioni personali (ad esempio foto scattate puntando il cielo). Accertarsi anche di sostituire le immagini selezionate per la premisurazione manuale del bilanciamento del bianco (☐ 95). Nel caso di distruzione fisica dei dispositivi di memorizzazione dati, prestare particolare attenzione a non ferirsi.

AVC Patent Portfolio License

QUESTO PRODOTTO È CONCESSO IN LICENZA IN CONFORMITÀ ALLA AVC PATENT PORTFOLIO LICENSE PER USO PERSONALE E NON COMMERCIALE DELL'UTENTE PER (i) LA CODIFICA VIDEO IN CONFORMITÀ CON LO STANDARD AVC ("AVC VIDEO") E/O (ii) LA DECODIFICA DI FILMATI AVC PRECEDENTEMENTE CODIFICATI DA UN UTENTE NELL'AMBITO DI ATTIVITÀ PERSONALI E NON COMMERCIALI E/O OTTENUTI DA UN FORNITORE AUTORIZZATO DI FILMATI AVC. NON VIENE CONCESSA NESSUN'ALTRA LICENZA PER QUALSIASI ALTRO UTILIZZO, NÉ ESPLICITA NÉ IMPLICITA. PER ULTERIORI INFORMAZIONI RIVOLGERSI A MPEG LA, L.L.C. VISITARE IL SITO <http://www.mpegla.com>

Utilizzare esclusivamente accessori elettronici di marca Nikon

Le fotocamere Nikon sono progettate per essere conformi agli standard più elevati e includono una circuizione elettronica complessa. Solo gli accessori elettronici di marca Nikon (compresi caricabatterie, batterie, adattatori CA e accessori per i flash), certificati specificatamente da Nikon per l'utilizzo con questa fotocamera digitale Nikon, sono progettati e testati per funzionare in conformità con i requisiti operativi e di sicurezza di tale circuizione elettronica.

L'utilizzo di accessori elettronici di altre marche potrebbe danneggiare la fotocamera e rendere nulla la garanzia Nikon. L'utilizzo di batterie ricaricabili agli ioni di litio di terze parti prive dell'ologramma Nikon riportato a destra potrebbe impedire il normale funzionamento della fotocamera o provocare surriscaldamento, innesco di fiamma, rotture o perdite di liquido.

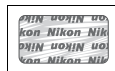

Per ulteriori informazioni sugli accessori di marca Nikon, rivolgersi a un rivenditore di zona autorizzato Nikon.

Prima di scattare foto importanti

Prima di utilizzare la fotocamera in occasioni importanti (quali matrimoni o prima di portare la fotocamera in viaggio), eseguire uno scatto di prova per accertarsi che la fotocamera funzioni correttamente. Nikon declina ogni responsabilità per eventuali danni o perdite provocati da un possibile malfunzionamento del prodotto.

Apprendimento costante

Come parte integrante dell'impegno di Nikon per un "apprendimento costante" nell'ambito dell'assistenza ai prodotti, sono disponibili informazioni in continuo aggiornamento sui seguenti siti Web:

- **Per utenti negli Stati Uniti:** <http://www.nikonusa.com/>
- **Per utenti in Europa e Africa:** <http://www.europe-nikon.com/support/>
- **Per utenti in Asia, Oceania e Medio Oriente:** <http://www.nikon-asia.com/>

Visitare questi siti per tenersi aggiornati sulle informazioni più recenti riguardanti il prodotto, suggerimenti, risposte alle domande frequenti (FAQ) e consigli generali sulle tecniche fotografiche e di elaborazione digitale. Per ulteriori informazioni, rivolgersi al proprio rivenditore Nikon di fiducia. Vedere il seguente sito per informazioni sui contatti: <http://imaging.nikon.com/>



Introduzione

Panoramica

Grazie per avere scelto una fotocamera digitale reflex (SLR) Nikon con obiettivo singolo. Per ottenere risultati ottimali dalla fotocamera, leggere attentamente tutte le istruzioni e conservarle dove possano essere lette da tutti coloro che utilizzano il prodotto.

■ Simboli e convenzioni

Per facilitare la ricerca delle informazioni necessarie, sono stati adottati i seguenti simboli e convenzioni:



Questa icona indica avvertenze, ovvero informazioni da leggere prima dell'uso per evitare danni alla fotocamera.



Questa icona indica note, ovvero informazioni da leggere prima di utilizzare la fotocamera.



Questa icona indica riferimenti ad altre pagine del manuale.

Voci di menu, opzioni e messaggi visualizzati nel monitor della fotocamera sono mostrati in **grassetto**.



Impostazioni della fotocamera

Le spiegazioni fornite nel manuale prevedono l'uso delle impostazioni predefinite.



Guida

Utilizzare la funzione di guida integrata nella fotocamera per assistenza sulle voci di menu e altri argomenti. Per ulteriori dettagli, vedere pagina 19.



Utilizzare esclusivamente accessori di marca Nikon

Solo gli accessori di marca Nikon certificati specificamente da Nikon per l'uso con la fotocamera digitale Nikon sono costruiti e testati per il funzionamento all'interno dei requisiti operativi e di sicurezza. L'USO DI ACCESSORI NON ORIGINALI NIKON POTREBBE DANNEGGIARE LA FOTOCAMERA E RENDERE NULLA LA GARANZIA NIKON.



Manutenzione della fotocamera e degli accessori

La fotocamera è un apparecchio di precisione che richiede una manutenzione regolare. Nikon consiglia di rivolgersi al rivenditore presso cui è stato effettuato l'acquisto o a un centro assistenza autorizzato Nikon per un controllo della fotocamera ogni uno-due anni e per una revisione ogni tre-cinque anni (si noti che le operazioni di controllo e revisione sono a pagamento). Le ispezioni e le revisioni frequenti sono particolarmente consigliate se la fotocamera è utilizzata professionalmente. Durante il controllo e la revisione, è necessario fornire anche tutti gli eventuali accessori regolarmente utilizzati con la fotocamera, come gli obiettivi o i flash esterni opzionali.



Introduzione alla fotocamera

Prendersi alcuni minuti per familiarizzare con i controlli e i display della fotocamera. Consigliamo di mettere un segnalibro in questa sezione per poterla reperire facilmente anche nel corso della lettura del manuale.

Il corpo macchina della fotocamera

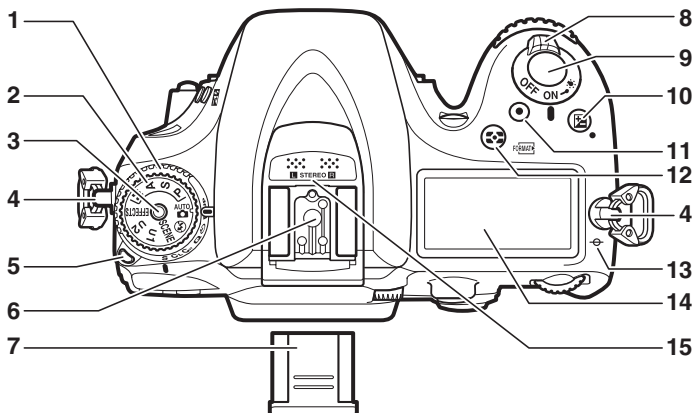

1 Ghiera modo di scatto.....7, 57	11 Pulsante di registrazione filmato.....162
2 Ghiera di selezione modo6	12 Pulsante /MISURAZIONE
3 Pulsante di sblocco ghiera di selezione modo.....6	Misurazione esposimetrica83
4 Occhietto per cinghia fotocamera	Formattazione delle card di memoria32
5 Pulsante di sblocco ghiera modo di scatto.....7, 57	13 Indicatore del piano focale (∅).....78
6 Slitta accessori (per flash esterno)303	14 Pannello di controllo8
7 Copri slitta accessori.....303	15 Microfono stereo164, 169
8 Interruttore di alimentazione.....2	
9 Pulsante di scatto37, 38	
10 Pulsante	
Compensazione esposizione86	
Reset a due pulsanti.....131	

L'interruttore di alimentazione

Ruotare l'interruttore di alimentazione come illustrato per accendere la fotocamera.

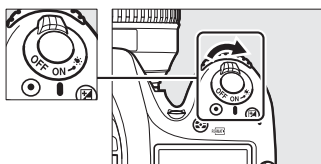

Ruotare l'interruttore di alimentazione come illustrato per spegnere la fotocamera.

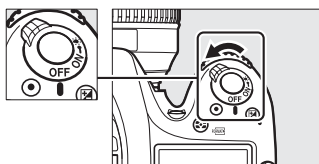

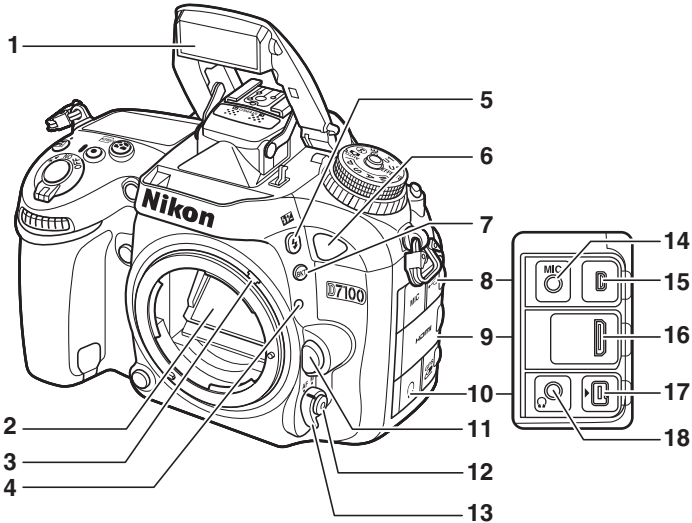

<p>1 Flash incorporato.....119</p> <p>2 Specchio61, 315</p> <p>3 Leva accoppiamento esposimetro.....338</p> <p>4 Riferimento di innesto obiettivo.....27</p> <p>5 Pulsante 1/AF-ON</p> <p style="padding-left: 20px;">Modo flash119</p> <p style="padding-left: 20px;">Compensazione flash124</p> <p>6 Ricevitore infrarossi (anteriore).....128</p> <p>7 Pulsante BKT</p> <p style="padding-left: 20px;">Bracketing133, 137, 139</p> <p>8 Coperchio di protezione connettori USB e microfono esterno165, 310</p> <p>9 Coperchio di protezione connettori HDMI203, 208, 215</p>	<p>10 Coperchio del terminale accessori e connettori cuffie.....310</p> <p>11 Pulsante di sblocco obiettivo27</p> <p>12 Pulsante modo AF72, 74, 155</p> <p>13 Selettore modo di messa a fuoco71, 78</p> <p>14 Connettore per microfono esterno165</p> <p>15 Connettore USB</p> <p style="padding-left: 20px;">Collegamento a un computer.....203</p> <p style="padding-left: 20px;">Collegamento a una stampante.....208</p> <p>16 Mini-connettore HDMI (tipo C)215</p> <p>17 Terminale accessori.....130, 152, 310</p> <p>18 Connettore cuffie.....165</p>
--	--

🔧 Illuminatori LCD

Ruotando l'interruttore di alimentazione verso **OFF** si attivano il timer di standby e la retroilluminazione del pannello di controllo (illuminatore LCD) che consente di leggere il display al buio. Quando l'interruttore di alimentazione viene rilasciato e torna in posizione **ON**, gli illuminatori rimangono accesi per sei secondi mentre il timer di standby è attivo o finché l'otturatore non viene rilasciato o l'interruttore di alimentazione non viene ruotato nuovamente verso **OFF**.

Interruttore di alimentazione

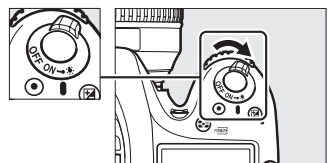

Il corpo macchina della fotocamera (Continua)

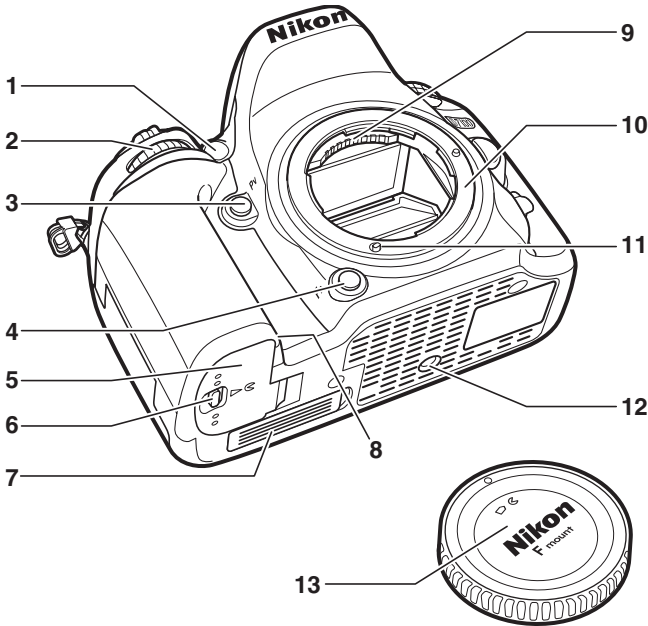

1	Illuminatore ausiliario AF	233
	Spia autoscatto	59
	Illuminatore riduzione occhi rossi	121
2	Ghiera secondaria	13, 257
3	Pulsante anteprima profondità di campo	50, 255, 260
4	Pulsante Fn (funzione).....	65, 125, 151, 253, 259
5	Coperchio vano batteria	24
6	Blocco del coperchio vano batteria	24

7	Copricontatti per battery pack MB-D15 opzionale	308
8	Copriconnettore di alimentazione	311
9	Contatti CPU	
10	Innesto dell'obiettivo	27, 78
11	Accoppiamento AF	
12	Attacco per treppiedi	
13	Tappo corpo	26, 309

Il microfono e l'altoparlante

Non posizionare il microfono o l'altoparlante in prossimità di dispositivi magnetici. La mancata osservanza di questa precauzione potrebbe compromettere i dati registrati sui dispositivi magnetici.

Il corpo macchina della fotocamera (Continua)

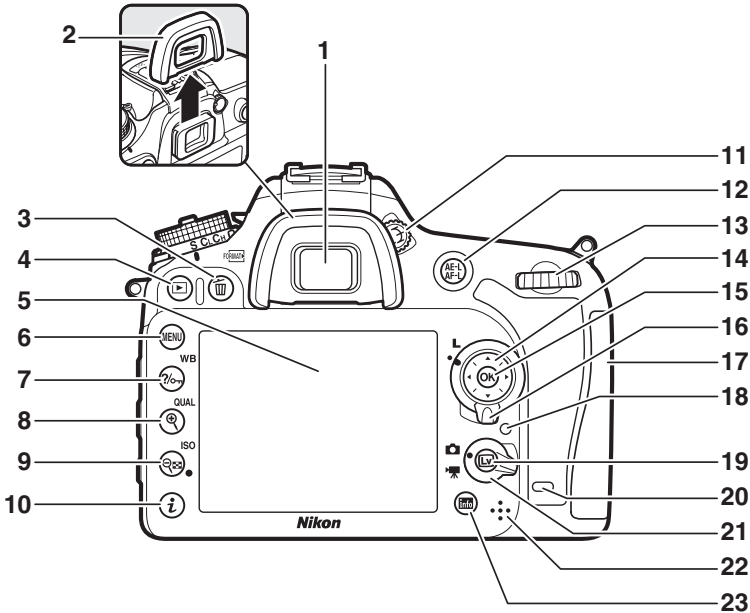

1	Oculare mirino.....	33	10	Pulsante i	18
2	Oculare in gomma.....	60		Modifica delle impostazioni della visualizzazione informazioni.....	12
3	Pulsante ☒/FORMAT			Modifica delle impostazioni durante live view/registrazione filmato.....	157, 164
	Cancella	40, 197		Ritocco di foto	275
	Formattazione delle card di memoria.....	32	11	Comando di regolazione diottrica.....	33
4	Pulsante ▶		12	Pulsante AE-L	
	Riproduzione.....	39, 185		Utilizzo del pulsante di blocco AE/AF	76, 84, 256, 260
5	Monitor		13	Ghiera di comando principale.....	13, 257
	Impostazioni di visualizzazione.....	10	14	Multi-selettore.....	20
	Live view.....	153, 161	15	Pulsante OK (OK)	20, 252
	Visualizzazione delle immagini	39	16	Blocco del selettore di messa a fuoco	75
	Riproduzione a pieno formato.....	185	17	Coperchio alloggiamento card di memoria.....	30
6	Pulsante MENU		18	Spia di accesso card di memoria.....	30, 37
	Menu	19, 217	19	Pulsante LV	153, 161
7	Pulsante 1/6- WB		20	Ricevitore infrarossi (posteriore).....	128
	Guida	19	21	Selettore live view	
	Proteggi.....	196		Fotografia live view	153
	Bilanciamento del bianco	89, 91, 94		Live view filmati.....	161
8	Pulsante Q/QUAL		22	Altoparlante	
	Aumentare l'ingrandimento in riproduzione	195	23	Pulsante info (info)	
	Qualità/dimensione imm.	66, 68		Visione della visualizzazione informazioni	10
9	Pulsante ISO			Indicatori per nascondere e visualizzare durante il live view	159, 166
	Ridurre l'ingrandimento in riproduzione/miniature	193, 194			
	Sensibilità ISO	79			
	Controllo automatico ISO.....	82			
	Reset a due pulsanti	131			



La ghiera di selezione modo

La fotocamera offre i modi elencati di seguito. Per scegliere un modo, premere il pulsante di sblocco della ghiera di selezione modo e ruotare la ghiera di selezione modo.

Ghiera di selezione modo

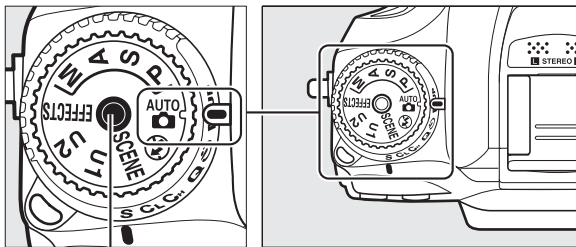

Pulsante di sblocco ghiera di selezione modo

Modi effetti speciali (☐ 177)

Per usare effetti speciali durante la ripresa.

Modi P, S, A e M

Selezionare questi modi per avere il controllo completo sulle impostazioni della fotocamera.

- **P**— Auto programmato (☐ 48)
- **S**— Auto a priorità di tempi (☐ 49)
- **A**— Auto priorità diaframmi (☐ 50)
- **M**— Manuale (☐ 51)

Modi auto

Selezionare questi modi per la fotografia semplice, "inquadra e scatta".

-  Auto (☐ 36)
-  Auto (senza flash) (☐ 36)

Modi scena (☐ 41)

La fotocamera ottimizza automaticamente le impostazioni in base alla scena selezionata. Far corrispondere la selezione alla scena fotografata.

Modi U1 e U2 (☐ 55)

Memorizzare e richiamare le impostazioni di ripresa personalizzate.

Obiettivi senza CPU

Gli obiettivi senza CPU (☐ 295) possono essere impiegati solo nei modi **A** e **M**. Selezionare un altro modo quando è collegato un obiettivo senza CPU disattiva il rilascio dello scatto.

La ghiera modo di scatto





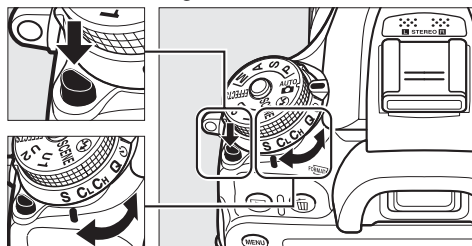

Per scegliere un modo di scatto, premere il pulsante di sblocco ghiera di selezione modo e ruotare la ghiera modo di scatto sull'impostazione desiderata (☞ 57).

Pulsante di sblocco ghiera modo di scatto



Ghiera modo di scatto



Modo	Descrizione
 S Fotogramma singolo	Viene scattata una foto ad ogni pressione del pulsante di scatto.
 CL Continuo a bassa velocità	La fotocamera scatta foto a una frequenza bassa durante la pressione del pulsante di scatto.
 CH Continuo ad alta velocità	La fotocamera scatta foto a una frequenza alta durante la pressione del pulsante di scatto.
 Q Scatto discreto	Come per il fotogramma singolo, con la differenza che il rumore della fotocamera è ridotto.
 MUP M-Up	Per scattare foto con l'autoscatto.
 MUP M-Up	Per sollevare lo specchio prima di scattare le foto.

Il pannello di controllo

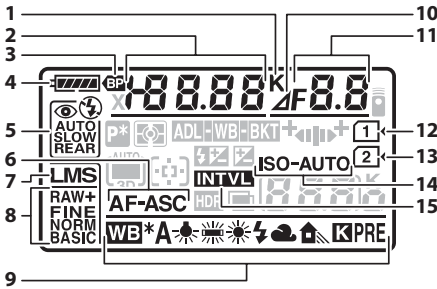

1	Indicatore della temperatura di colore	94
2	Tempo di posa	49, 51
	Valore di compensazione dell'esposizione	86
	Valore di compensazione flash	124
	Regolazione fine del bilanciamento del bianco	92
	Temperatura di colore	89, 94
	Numero di bilanciamento del bianco premisurato	95
	Numero di scatti in sequenza bracketing di esposizione e flash	133
	Numero di scatti in sequenza bracketing bilanc. bianco	137
	Numero di intervalli per foto intervallate	146
	Lunghezza focale (obiettivi senza CPU)	151

3	Indicatore della batteria MB-D15	243
4	Indicatore della batteria	35
5	Modo flash	120
6	Modo autofocus	71
7	Dimensione dell'immagine	68
8	Qualità dell'immagine	66
9	Bilanciamento del bianco	89
	Indicatore della regolazione fine del bilanciamento del bianco	92
10	Indicatore arresto diaframma	47, 298
11	Diaframma (numero f/)	50, 51
	Diaframma (numero di arresti)	47, 298
	Incremento bracketing	134, 138
	Numero di scatti in sequenza bracket. D-Lighting attivo	139
	Modo HDR	115
	Numero di scatti per intervallo	146
	Apertura massima (obiettivi senza CPU)	151
	Indicatore del modo PC	207
12	Indicatore card di memoria (Slot 1)	31, 69
13	Indicatore card di memoria (Slot 2)	31, 69
14	Indicatore di sensibilità ISO	79
	Indicatore di sensibilità ISO auto	82
15	Indicatore foto intervallate	147

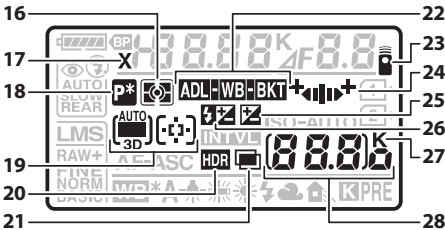

16	Misurazione esposimetrica	83
17	Indicatore sincro flash	244
18	Indicatore del programma flessibile	48
19	Indicatore area AF auto	73
	Indicatore modo area AF	74
	Indicatore tracking 3D	73
20	Indicatore HDR	115
21	Indicatore esposizione multipla	142

22	Indicatore bracketing di esposizione e flash	133
	Indicatore bracketing bilanc. bianco	137
	Indicatore bracket. D-Lighting attivo	139
23	Modo telecom. (ML-L3)	127
24	Indicatore di avanzamento bracketing	133, 137, 139
25	Indicatore di compensazione dell'esposizione	86
26	Indicatore di compensazione flash	124
27	"K" (visualizzato con memoria disponibile per più di 1.000 esposizioni)	35
28	Numero di esposizioni rimanenti	35
	Numero di scatti rimanenti prima che il buffer di memoria sia pieno	37, 58, 348
	Sensibilità ISO	239
	Indicatore registrazione del bilanciamento del bianco premisurato	96
	Entità D-Lighting attivo	114
	Intensità HDR	116
	Numero obiettivo manuale	151
	Indicatore modo di cattura	207
	Indicatore collegamento HDMI-CEC	216

Nota: il display viene mostrato con tutti gli indicatori accesi a scopo illustrativo.

Il mirino

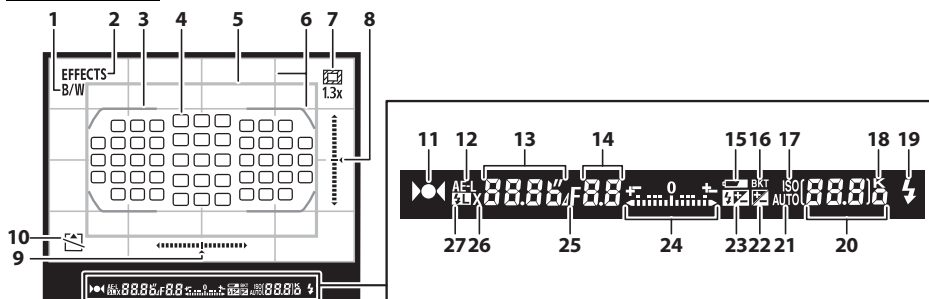

<p>1 Indicatore monocromatico (visualizzato in modo <input checked="" type="checkbox"/> o quando è selezionato il Picture Control Monocromatico o un Picture Control basato su Monocromatico)105</p> <p>2 Indicatore modo effetti speciali177</p> <p>3 Cornici area AF 33, 37</p> <p>4 Punti AF..... 37, 75, 232</p> <p> Modo area AF73</p> <p>5 Ritaglio DX 1,3x64</p> <p>6 Reticolo (visualizzato quando è selezionato Si per la personalizzazione d2)239</p> <p>7 Indicatore ritaglio DX 1,3x64</p> <p>8 Indicatore rotazione (orientamento ritratto).....254</p> <p>9 Indicatore rotazione (orientamento paesaggio)254</p> <p>10 Indicatore "Card di memoria non presente"30</p> <p>11 Indicatore di messa a fuoco37, 76, 78</p> <p>12 Blocco esposizione automatica (AE)84</p> <p>13 Tempo di posa49, 51</p> <p> Modo autofocus.....71</p> <p>14 Diaframma (numero f/)50, 51</p> <p> Diaframma (numero di arresti)47, 298</p> <p>15 Avviso di batteria quasi scarica35</p>	<p>16 Indicatore bracketing di esposizione e flash 133</p> <p> Indicatore bracketing bilanc. bianco137</p> <p> Indicatore bracket. D-Lighting attivo139</p> <p>17 Indicatore di sensibilità ISO79</p> <p>18 "K" (visualizzato con memoria disponibile per più di 1.000 esposizioni)35</p> <p>19 Indicatore di pronto lampo38, 241</p> <p>20 Numero di esposizioni rimanenti35</p> <p> Numero di scatti rimanenti prima che il buffer di memoria sia pieno37, 58, 348</p> <p> Sensibilità ISO239</p> <p> Entità D-Lighting attivo114</p> <p> Modo area AF.....73</p> <p> Indicatore registrazione del bilanciamento del bianco premisurato96</p> <p> Valore di compensazione dell'esposizione86</p> <p> Valore di compensazione flash124</p> <p>21 Indicatore di sensibilità ISO auto82</p> <p>22 Indicatore di compensazione dell'esposizione86</p> <p>23 Indicatore di compensazione flash124</p> <p>24 Indicatore di esposizione51</p> <p> Display di compensazione dell'esposizione86</p> <p>25 Indicatore arresto diaframma47, 298</p> <p>26 Indicatore sincro flash244</p> <p>27 Indicatore blocco FV125</p>
--	--

Nota: il display viene mostrato con tutti gli indicatori accesi a scopo illustrativo.

Batteria assente

Quando la batteria è completamente scarica o se non è inserita una batteria, la luminosità del display del mirino diminuisce. Ciò è normale e non indica un malfunzionamento. Il display del mirino tornerà alla normalità dopo l'inserimento di una batteria completamente carica.

I display del pannello di controllo e del mirino

La luminosità dei display del pannello di controllo e del mirino varia a seconda della temperatura e i tempi di risposta dei display potrebbero rallentare se la temperatura è bassa. Questa situazione è normale e non indica un malfunzionamento.

La visualizzazione informazioni

Premere il pulsante **Info** per visualizzare sul monitor tempo di posa, diaframma, numero di esposizioni rimanenti, modo area AF e altre informazioni di ripresa.

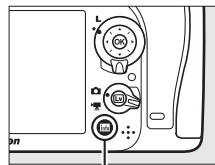

Pulsante **Info**

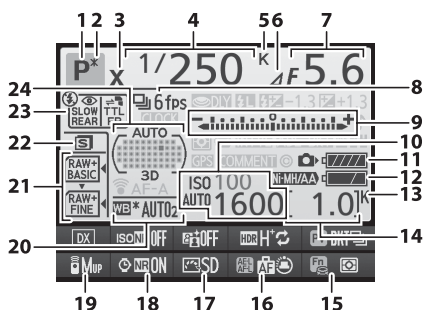

1	Modo di ripresa	36, 41, 47, 177
2	Indicatore del programma flessibile	48
3	Indicatore sincro flash	244
4	Tempo di posa	49, 51
	Numero di scatti in sequenza bracketing di esposizione e flash	133
	Numero di scatti in sequenza bracketing bilanc. bianco	137
	Lunghezza focale (obiettivi senza CPU)	149
	Temperatura di colore	89, 94
5	Indicatore della temperatura di colore	94
6	Indicatore arresto diaframma	47, 298
7	Diaframma (numero f/)	50, 51
	Diaframma (numero di arresti)	47, 298
	Incremento bracketing	134, 138
	Numero di scatti in sequenza bracket. D-Lighting attivo	139
	Apertura massima (obiettivi senza CPU)	151

8	Modo di scatto	7, 57
	Velocità di scatto in sequenza	58, 239
9	Indicatore di esposizione	51
	Display di compensazione dell'esposizione	86
	Indicatore di avanzamento bracketing Bracketing di esposizione e flash	133
	Bracketing bilanc. bianco	137
10	Sensibilità ISO	79, 82
11	Indicatore della batteria fotocamera	35
12	Visualizzazione del tipo di batteria MB-D15	242
	Indicatore della batteria MB-D15	243
13	"K" (visualizzato con memoria disponibile per più di 1.000 esposizioni)	35
14	Numero di esposizioni rimanenti	35
	Numero obiettivo manuale	151
15	Assegnazione pulsante Fn	253
16	Assegnazione pulsante AE-L/AF-L	256
17	Picture Control	106
18	Riduzione disturbo su esposizioni lunghe	228
19	Modo telecom. (ML-L3)	127
20	Bilanciamento del bianco	89
	Indicatore della regolazione fine del bilanciamento del bianco	92
21	Qualità dell'immagine	66
	Ruolo card nello slot 2	69
22	Dimensione dell'immagine	68
23	Modo flash	120
24	Indicatore area AF auto	73
	Indicatore punti AF	75
	Indicatore modo area AF	74
	Indicatore tracking 3D	73

Nota: il display viene mostrato con tutti gli indicatori accesi a scopo illustrativo.

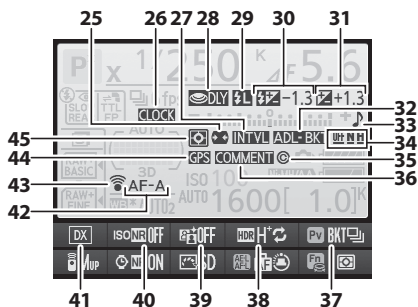

25	Controllo distorsione auto	227
26	Indicatore "Ora non impostata"	29, 265
27	Indicatore foto intervallate	147
28	Esposizione posticipata.....	241
29	Indicatore blocco FV	125
30	Indicatore di compensazione flash	124
	Valore di compensazione flash	124
31	Indicatore di compensazione dell'esposizione	86
	Valore di compensazione dell'esposizione	86

32	Indicatore bracketing di esposizione e flash	133
	Indicatore bracketing bilanc. bianco	137
	Indicatore bracket. D-Lighting attivo	139
	Indicatore esposizione multipla.....	143
33	Indicatore "beep".....	238
34	Entità Bracket. D-Lighting attivo	139
35	Informazioni copyright	267
36	Indicatore commento foto	266
37	Assegnazione pulsante anteprima profondità di campo	255
38	HDR (high dynamic range).....	115
39	D-Lighting attivo	114
40	Riduzione disturbo su ISO elevati	228
41	Area immagine.....	64
42	Modo autofocus.....	71
43	Indicatore di collegamento Eye-Fi	272
44	Indicatore connessione GPS	152
45	Misurazione esposimetrica	83

Spegnimento del monitor

Per cancellare le informazioni di ripresa dal monitor, premere il pulsante o premere a metà corsa il pulsante di scatto. Se non si effettuano operazioni per circa 10 secondi, il monitor si spegnerà automaticamente.

Vedere anche

Per informazioni sulla scelta della durata di accensione del monitor, fare riferimento alla personalizzazione c4 (**Ritardo autosp. monitor**, 238). Per informazioni sulla modifica del colore dei caratteri nella visualizzazione informazioni, fare riferimento alla personalizzazione d8 (**Visualizzazione informazioni**, 241).



■ Modifica delle impostazioni nella visualizzazione informazioni

Per cambiare le impostazioni per le voci elencate di seguito, premere il pulsante **i**. Selezionare le voci utilizzando il multi-selettore e premere **OK** per visualizzare le opzioni relative alla voce selezionata.

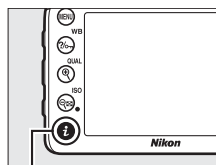

Pulsante **i**

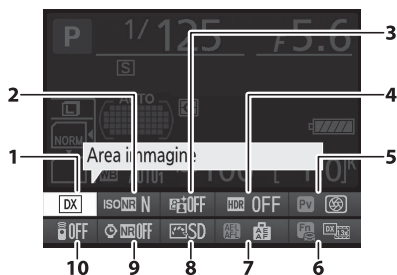

1	Area immagine	63
2	Riduzione disturbo su ISO elevati.....	228
3	D-Lighting attivo	113
4	HDR (high dynamic range).....	115
5	Assegnazione pulsante antepresa profondità di campo.....	255
6	Assegnazione pulsante Fn	253
7	Assegnazione pulsante AE-L/AF-L	206
8	Picture Control	105
9	Riduzione disturbo su esposizioni lunghe	228
10	Modo telecom. (ML-L3).....	127

Suggerimenti

Un suggerimento che fornisce il nome della voce selezionata appare nella visualizzazione informazioni. I suggerimenti possono essere disattivati mediante la personalizzazione d4 (**Visualizza suggerimenti**; □ 239).



Le ghiere di comando

Le ghiere di comando principale e secondaria possono essere utilizzate da sole o in combinazione con altri controlli per regolare svariate impostazioni.

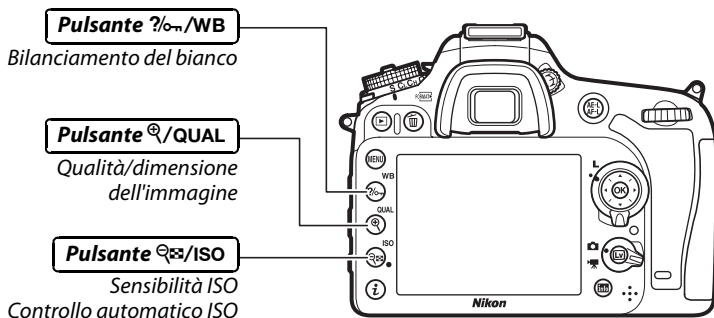
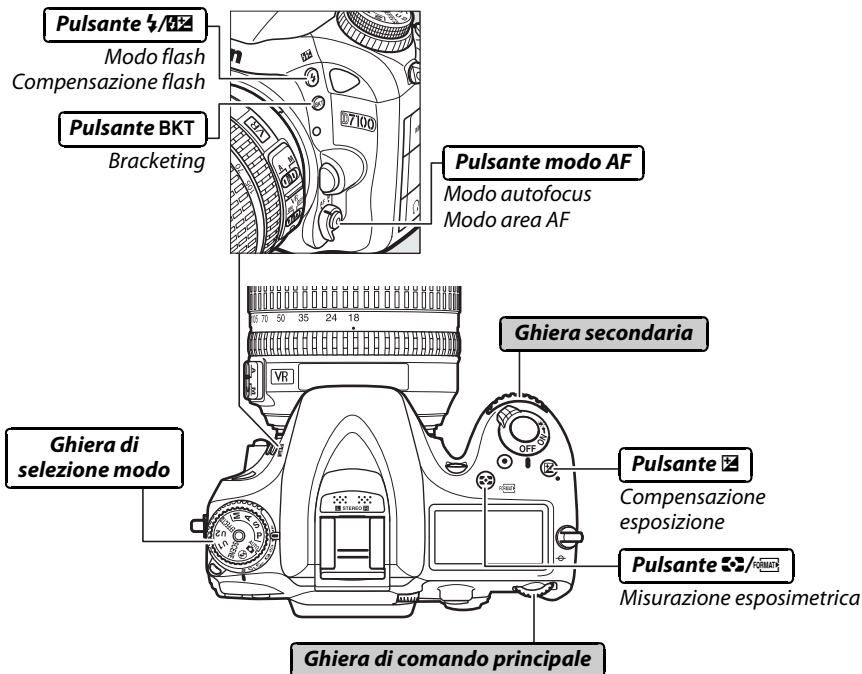

Modi scena ed effetti speciali

Scegliere una scena (SCENE; 41).

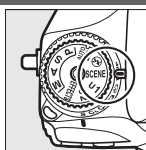

Modo SCENE



Ghiera di comando principale

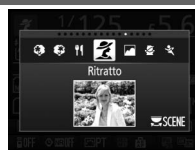

Monitor

Scegliere un modo effetto speciale (EFFECTS; 177).

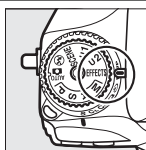

Modo EFFECTS



Ghiera di comando principale

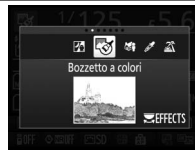

Monitor

Qualità e dimensione dell'immagine

Impostare la qualità dell'immagine (66).

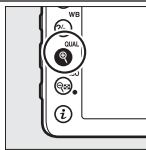

Pulsante (QUAL)

+

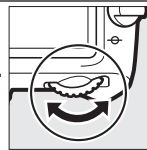

Ghiera di comando principale



Pannello di controllo

Scegliere una dimensione dell'immagine (68).

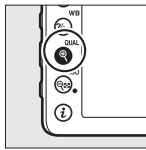

Pulsante (QUAL)

+

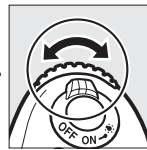

Ghiera secondaria

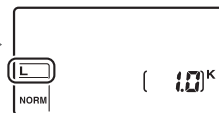

Pannello di controllo

Autofocus

Scegliere un modo autofocus (72).

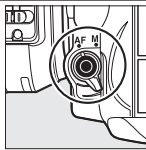

Pulsante modo AF

+



Ghiera di comando principale



Pannello di controllo

Scegliere un modo area AF (74).

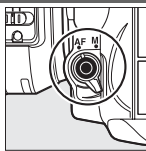

Pulsante modo AF

+

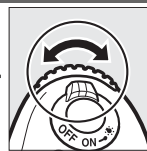

Ghiera secondaria

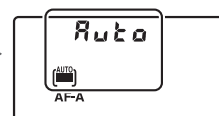

Pannello di controllo

■ Sensibilità ISO

Impostare la sensibilità ISO (☐ 79).



Impostare il controllo automatico ISO (☐ 82).



■ Esposizione

Scegliere una combinazione di diaframma e tempo di posa (modo P; ☐ 48).

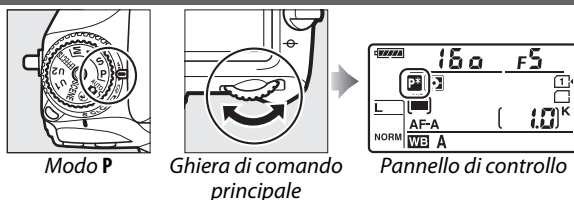

Scegliere un tempo di posa (modo S o M; ☐ 49, 51).

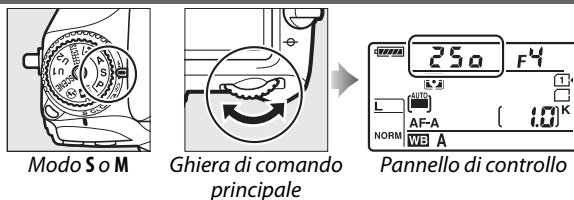

Scegliere un'apertura (modo A o M; ☐ 50, 51).

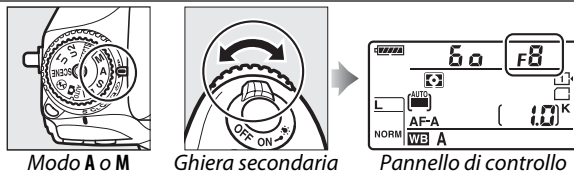

Scegliere un'opzione di misurazione esposimetrica (modo P, S, A o M; ☐ 83).



Impostare la compensazione dell'esposizione (modo **P, S, A, M** o  86).

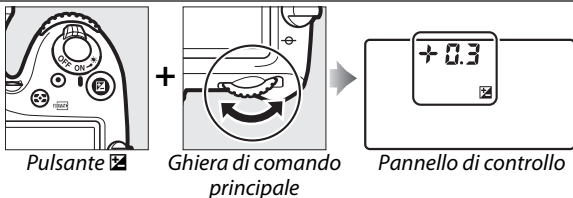

Attivare o annullare il bracketing/ selezionare il numero di scatti nella sequenza di bracketing (modo **P, S, A** o **M**;  133).

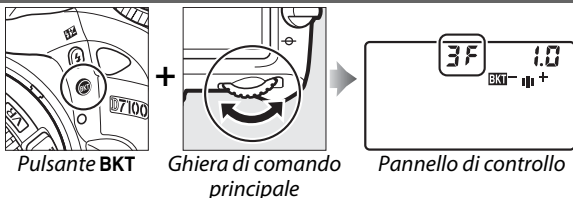



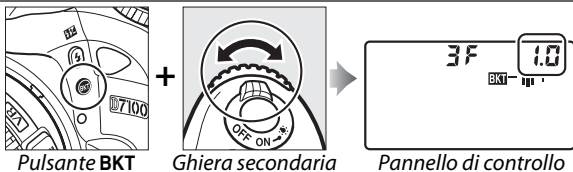

Selezionare l'incremento di bracketing (modo **P, S, A** o **M**;  134).

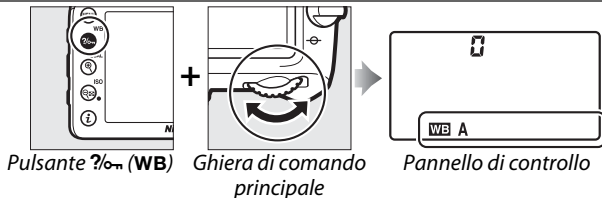

■ ■ Bilanciamento del bianco

Scegliere un'opzione di bilanciamento del bianco (modo **P, S, A** o **M**;  89).



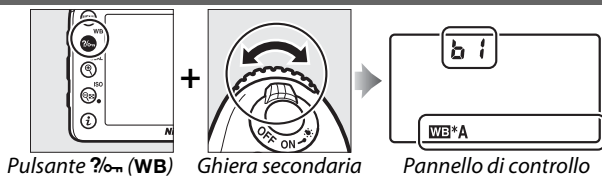

Eeguire la regolazione fine del bilanciamento del bianco ( 91), impostare la temperatura di colore ( 94) o scegliere una premisurazione del bilanciamento del bianco ( 95) nel modo **P, S, A** o **M**.

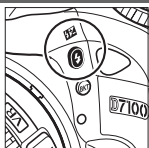

■ ■ Impostazioni del flash

Scegliere un modo flash (☞ 120).



Pulsante  



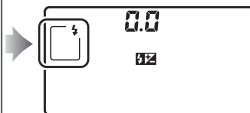

Ghiera di comando principale

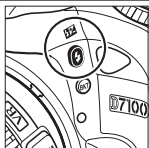

Pannello di controllo

Impostare la compensazione flash (modo P, S, A o M; ☞ 124).



Pulsante  

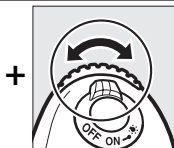

Ghiera secondaria

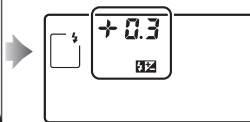

Pannello di controllo



Il pulsante *i*

Usare il pulsante *i* per avere rapido accesso a una varietà di funzioni nella fotografia live view, nella registrazione di filmati e nella riproduzione.

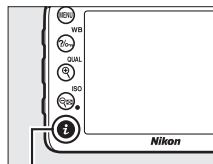

Pulsante *i*

■ ■ **Fotografia tramite mirino**

Premere *i* per visualizzare i collegamenti a opzioni di ripresa usate di frequente nella parte inferiore della visualizzazione informazioni (📖 12).



■ ■ **Fotografia live view/Registrazione di filmati**

Premere *i* per visualizzare un elenco delle impostazioni disponibili durante la fotografia live view o la registrazione di filmati (📖 157, 164).



■ ■ **Riproduzione**

Premendo *i* durante la riproduzione di foto o di filmati, vengono visualizzate le opzioni di ritocco (📖 275) o modifica filmato (📖 173).



Menu della fotocamera

I menu della fotocamera consentono di accedere alla maggior parte delle opzioni di scatto, riproduzione e impostazione. Per visualizzare i menu, premere il pulsante MENU.

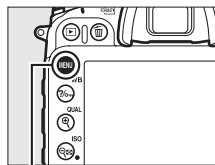

Pulsante MENU

Schede

Scegliere fra i seguenti menu:

- : **Riproduzione** (☞ 217)
- : **Ripresa** (☞ 224)
- : **Personalizzazioni** (☞ 229)
- : **Impostazioni** (☞ 261)
- : **Ritocco** (☞ 273)
- : **Mio Menu o Impostazioni recenti** (l'impostazione predefinita è **Mio Menu**; ☞ 291)



La posizione nel menu attuale è indicata da un cursore.

Le impostazioni attuali sono indicate da un'icona.

Opzioni del menu

Opzioni del menu attuale.



Se viene visualizzata un'icona nell'angolo in basso a sinistra del monitor, è possibile visualizzare la guida premendo il pulsante (WB). Verrà visualizzata una descrizione dell'opzione o del menu attualmente selezionato mentre il pulsante è premuto. Premere o per scorrere il display.

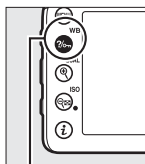

Pulsante (WB)

Esposizione multipla

Per registrare un numero specifico di scatti come un'unica foto, il timer di standby viene prolungato di 30 secondi. Se il timer scade, la ripresa viene terminata e con tutte le foto scattate viene creata un'esposizione multipla.



Utilizzo dei menu della fotocamera

Per spostarsi all'interno dei menu della fotocamera, utilizzare il multi-selettore e il pulsante **OK**.

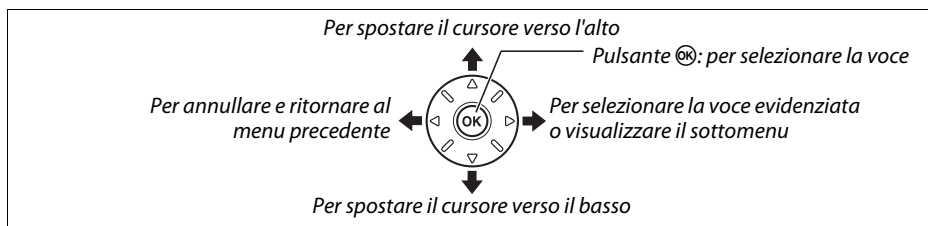

Attenersi alla procedura seguente per spostarsi all'interno dei menu.

1 Visualizzare i menu.

Per visualizzare i menu, premere il pulsante **MENU**.

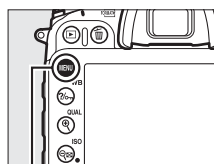

Pulsante **MENU**

2 Selezionare l'icona del menu attuale.

Premere **◀** per selezionare l'icona del menu attuale.



3 Selezionare un menu.

Premere **▲** o **▼** per selezionare il menu desiderato.



4 Posizionare il cursore nel menu selezionato.

Premere **▶** per posizionare il cursore nel menu selezionato.



5 Selezionare una opzione di menu.

Premere ▲ o ▼ per selezionare una opzione di menu.



6 Visualizzare le opzioni.

Premere ► per visualizzare le opzioni della voce di menu selezionata.



7 Selezionare un'opzione.

Premere ▲ o ▼ per selezionare un'opzione.

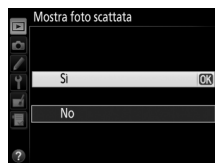

8 Selezionare la voce evidenziata.

Premere OK per selezionare la voce evidenziata. Per uscire senza effettuare una selezione, premere il pulsante MENU.



Si noti quanto segue:

- Le opzioni di menu visualizzate in grigio non sono attualmente disponibili.
- Premendo ► si ottiene solitamente lo stesso risultato della pressione di OK. Esistono tuttavia dei casi in cui è possibile effettuare la selezione esclusivamente premendo OK.
- Per uscire dai menu e ritornare al modo di ripresa, premere il pulsante di scatto a metà corsa (📖 38).

Primi passi

Ricarica della batteria

La fotocamera è alimentata da una batteria ricaricabile Li-ion EN-EL15 (in dotazione). Per aumentare al massimo il tempo di ripresa, caricare la batteria nel caricabatteria MH-25 in dotazione prima dell'uso. Il tempo di ricarica di una batteria completamente scarica è di circa 2 ore e 35 minuti.

1 Collegare il cavo di alimentazione CA.

Collegare il cavo di alimentazione. La spina adattatore CA deve trovarsi nella posizione mostrata a destra; non ruotare.

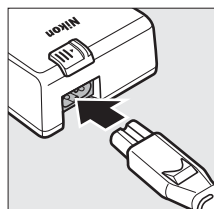

2 Rimuovere il copricontatti.

Rimuovere il copricontatti dalla batteria.

3 Inserire la batteria.

Inserire la batteria nell'alloggiamento della batteria come mostrato nell'illustrazione sul caricabatteria.

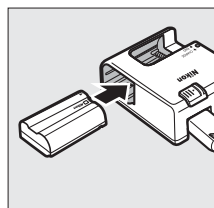

4 Collegare il caricabatteria alla presa.

La spia **CHARGE (CARICA)** lampeggia lentamente mentre la batteria si carica.

Ricarica della batteria

Caricare la batteria in ambiente interno a temperature ambiente tra 5 °C–35 °C. La batteria non si carica se la sua temperatura è sotto 0 °C o sopra 60 °C.

Batteria in carica Ricarica completa

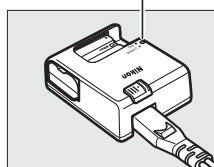
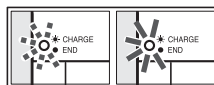

5 Rimuovere la batteria una volta completata la ricarica.

La ricarica sarà completa quando la spia **CHARGE (CARICA)** smette di lampeggiare. Scollegare il caricabatteria dalla presa e rimuovere la batteria.

L'adattatore a muro CA

In base al paese o alla regione di acquisto, un adattatore a muro CA può essere fornito con il caricabatteria. Per utilizzare l'adattatore, inserirlo nell'ingresso CA del caricabatteria (1). Far scorrere il blocco dell'adattatore CA nella direzione mostrata (2) e ruotare l'adattatore di 90° per fissarlo nella posizione illustrata (3). Per rimuovere l'adattatore eseguire questi passaggi al contrario.

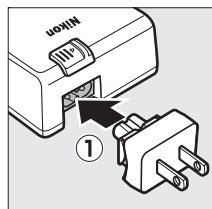

Blocco adattatore a muro CA

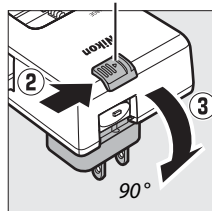

Inserire la batteria

Prima di inserire la batteria, portare l'interruttore di alimentazione su **NO**.

Inserimento e rimozione delle batterie

Spegnere sempre la fotocamera prima di inserire o rimuovere le batterie.

1 Aprire il coperchio vano batteria.

Sbloccare (1) e aprire (2) il coperchio vano batteria.

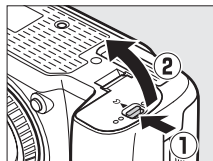

2 Inserire la batteria.

Inserire la batteria nell'orientamento illustrato (1), utilizzando la batteria per tenere premuto il blocco batteria arancione su un lato. Il blocco mantiene la batteria in posizione quando quest'ultima è completamente inserita (2).

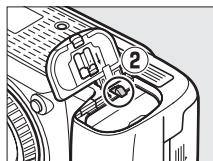
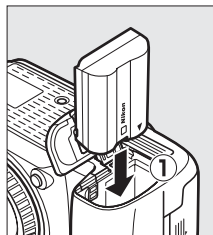

Blocco batteria

3 Chiudere il coperchio vano batteria.

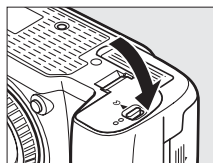

Rimozione della batteria

Spegnere la fotocamera e aprire il coperchio vano batteria. Premere il blocco batteria nella direzione mostrata dalla freccia per rilasciare la batteria, quindi rimuovere la batteria manualmente.

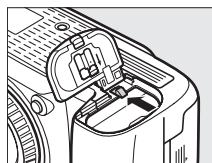

La batteria e il caricabatteria

Leggere e attenersi agli avvisi e alle precauzioni alle pagine xxi–xxii e 318–320 del manuale. Non utilizzare la batteria a temperature ambiente inferiori a 0 °C o superiori a 40 °C; la mancata osservanza di questa precauzione potrebbe danneggiare la batteria o comprometterne le prestazioni. La capacità della batteria potrebbe essere ridotta e i tempi di carica potrebbero aumentare se la temperatura è compresa tra 0 °C e 15 °C e tra 45 °C e 60 °C.

Se la spia **CHARGE (CARICA)** lampeggia rapidamente durante la ricarica (circa otto volte al secondo), confermare che la temperatura sia nell'intervallo corretto e quindi scollegare il caricabatteria e rimuovere e reinserire la batteria. Se il problema persiste, interrompere immediatamente l'uso del caricabatteria e portare la batteria e il caricabatteria al rivenditore o a un centro assistenza autorizzato Nikon.

Non mettere in cortocircuito i terminali del caricabatteria; la mancata osservanza di questa precauzione potrebbe causare surriscaldamento e danni al caricabatteria. Non muovere il caricabatteria né toccare la batteria durante la ricarica. La mancata osservanza di questa precauzione potrebbe, in casi molto rari, fare visualizzare una carica completata al caricabatteria quando la batteria è stata caricata solo parzialmente. Rimuovere e reinserire la batteria per riavviare la ricarica. La capacità della batteria può ridursi temporaneamente se quest'ultima viene caricata a temperature basse o utilizzata a temperature inferiori a quella di ricarica. Se la batteria viene caricata a una temperatura inferiore a 5 °C, l'indicatore di durata della batteria nel display **Info batteria** (☐ 266) potrebbe indicare una riduzione temporanea.

Immediatamente dopo l'uso, la batteria può essere molto calda. Attendere che la batteria si raffreddi prima di ricaricarla.

Il cavo di alimentazione e l'adattatore a muro CA in dotazione sono da utilizzare esclusivamente con il caricabatteria MH-25. Utilizzare il caricabatteria solo con batterie compatibili. Scollegarlo quando non viene utilizzato.

Un sensibile calo della durata di utilizzo di una batteria completamente carica a temperatura ambiente indica che deve essere sostituita. Acquistare una nuova batteria EN-EL15.

Batterie ricaricabili Li-ion EN-EL15

Le batterie EN-EL15 in dotazione condividono le informazioni con dispositivi compatibili, permettendo alla fotocamera di visualizzare lo stato di carica della batteria in sei livelli (☐ 35). L'opzione **Info batteria** del menu impostazioni fornisce dettagli sulla carica della batteria, la durata della batteria e il numero di foto che sono state scattate dall'ultima volta in cui la batteria è stata caricata (☐ 266).



Collegamento di un obiettivo

Nel manuale è generalmente utilizzato a scopo illustrativo l'obiettivo AF-S DX NIKKOR 18–105 mm f/3.5-5.6G ED VR.

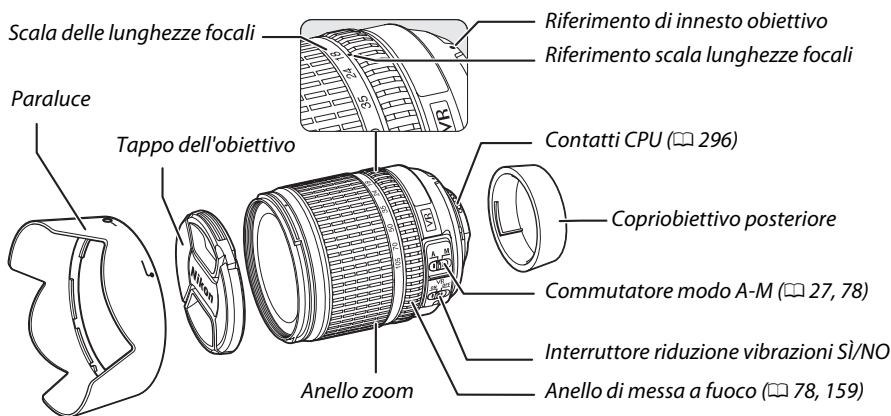

Prestare attenzione a non fare penetrare polvere all'interno della fotocamera quando si rimuove l'obiettivo.

1 Spegner la fotocamera.

2 Rimuovere il copriobiettivo posteriore e il tappo corpo della fotocamera.

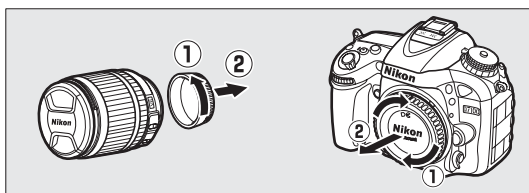

3 Collegare l'obiettivo.

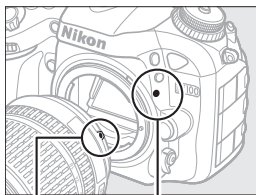

Riferimento di innesto
(fotocamera)

Riferimento di innesto
(obiettivo)

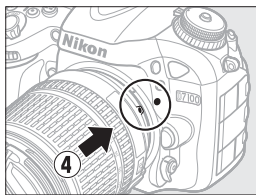

Mantenendo i contrassegni (indicati da un punto bianco)
allineati, posizionare l'obiettivo sulla fotocamera, quindi
ruotare finché l'obiettivo non scatta in posizione.

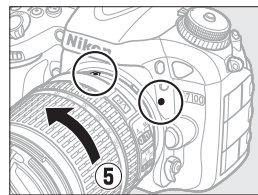

Se l'obiettivo è munito di un commutatore modo **A-M** o **M/A-M**, selezionare **A** (autofocus) o **M/A** (esclusione dell'autofocus manuale).

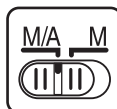
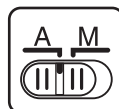

Rimozione dell'obiettivo

Prima di rimuovere o sostituire l'obiettivo, assicurarsi che la fotocamera sia spenta. Per rimuovere l'obiettivo, tenere premuto il pulsante di sblocco obiettivo (1) mentre si ruota l'obiettivo in senso orario (2). Dopo avere smontato l'obiettivo, riposizionare i tappi dell'obiettivo e il tappo corpo della fotocamera.

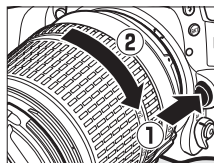

Obiettivi CPU con ghiera diaframma

Quando si utilizzano obiettivi CPU dotati di ghiera diaframma (☐ 296), bloccare la ghiera sul diaframma minimo (il numero f/ più elevato).

Impostazioni di base

Alla prima accensione della fotocamera verrà visualizzata una finestra di dialogo di selezione della lingua. Scegliere una lingua e impostare data e ora. Non è possibile scattare foto prima di avere impostato data e ora.

1 Accendere la fotocamera.

Verrà visualizzata una finestra di dialogo per la selezione della lingua.

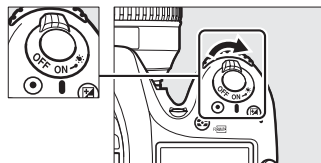

2 Scegliere una lingua e impostare l'orologio della fotocamera.

Utilizzare il multi-selettore e il pulsante **OK** per selezionare una lingua e impostare l'orologio della fotocamera.

Per spostare il cursore verso l'alto
Pulsante **OK**: per selezionare la voce evidenziata
Per selezionare la voce evidenziata o visualizzare il sottomenu
Per spostare il cursore verso il basso



Selezionare una lingua



Selezionare il fuso orario

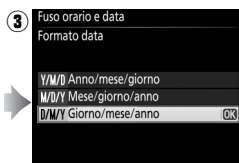

Selezionare un formato data

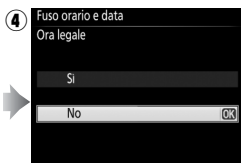

Selezionare l'opzione ora legale



Impostare ora e data (si noti che la fotocamera usa un orologio a 24 ore)

Nota: è possibile modificare lingua e data/ora in qualsiasi momento utilizzando le opzioni **Lingua (Language)** e **Fuso orario e data** nel menu impostazioni (☰ 265).

La batteria dell'orologio

L'orologio della fotocamera è alimentato da una fonte di alimentazione autonoma e ricaricabile, che si ricarica se necessario quando la batteria principale è installata o quando la fotocamera è alimentata da un connettore di alimentazione EP-5B e un adattatore CA EH-5b opzionali (☞ 308). Con due giorni di ricarica, l'orologio sarà alimentato per circa tre mesi. Se la fotocamera visualizza un avviso all'avvio per indicare che l'orologio non è impostato e un'icona  lampeggia nella visualizzazione informazioni, la batteria dell'orologio è esaurita e l'ora è stata reimpostata. Impostare ora e data corrette sull'orologio.

L'orologio della fotocamera

L'orologio della fotocamera è meno preciso della maggior parte degli orologi da polso e da parete. Confrontare regolarmente l'orologio della fotocamera con altri orologi più precisi e resettarlo se necessario. L'orologio della fotocamera può essere anche sincronizzato con dispositivi GPS (☞ 152).



Inserimento di una card di memoria

La fotocamera memorizza le immagini su card di memoria Secure Digital (SD) (disponibili separatamente; □ 347). Per installare una card di memoria, spegnere la fotocamera, quindi tenendo la card nell'orientamento mostrato di seguito, farla scorrere all'interno finché non scatta in posizione. La spia di accesso card di memoria si accende per alcuni secondi. Si noti che la fotocamera è dotata di due alloggiamenti per card di memoria (Slot 1 e Slot 2); se si intende utilizzare solo una card di memoria, inserirla nello Slot 1.



Lato anteriore

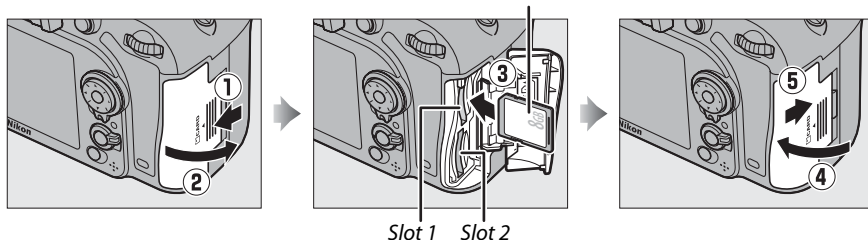

Formattare le card di memoria prima del primo utilizzo o dopo essere state usate in altri dispositivi (□ 32).

Se le card di memoria vengono inserite al contrario o con le polarità invertite, ciò potrebbe danneggiare la fotocamera o la card. Accertarsi che l'orientamento della card sia corretto. Il coperchio dell'alloggiamento card non si chiude se la card non è inserita correttamente.

🔪 Rimozione delle card di memoria

Dopo avere verificato che la spia di accesso card di memoria sia spenta, spegnere la fotocamera, aprire il coperchio alloggiamento card di memoria e premere la card verso l'interno per espellerla (①). La card può quindi essere rimossa manualmente (②).

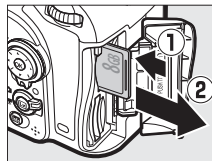

🔪 Card di memoria non presente

Se la fotocamera viene spenta con una batteria EN-EL15 carica e nessuna card di memoria inserita, nel pannello di controllo e nel mirino verrà visualizzato (-E-).

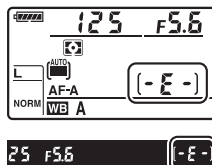

✔ Card di memoria

- Le card di memoria potrebbero essere molto calde dopo l'uso. Prestare la dovuta attenzione durante la rimozione delle card di memoria dalla fotocamera.
- Spegnerne l'alimentazione prima di inserire o rimuovere le card di memoria. Non rimuovere le card di memoria dalla fotocamera, non spegnere la fotocamera e non rimuovere o scollegare la fonte di alimentazione durante la formattazione o durante la registrazione, l'eliminazione o la copia dei dati in un computer. La mancata osservanza di queste precauzioni potrebbe provocare la perdita di dati o danni alla fotocamera o alla card.
- Non toccare i terminali della card con le dita o con oggetti metallici.
- Non piegare, non fare cadere, né sottoporre a forti urti.
- Non applicare forza eccessiva all'involucro della card. La mancata osservanza di questa precauzione potrebbe arrecare danni alla card.
- Non esporre ad acqua, calore, livelli elevati di umidità o sole diretto.
- Non formattare le card di memoria in un computer.

✎ Utilizzo di due card di memoria

Lo Slot 1 è per la card principale; la card nello slot 2 ricopre un ruolo di backup o secondario. Se l'impostazione predefinita di **Eccedenza** è selezionata per **Ruolo card nello slot 2** (☐ 69) quando sono inserite due card di memoria, la card nello slot 2 sarà utilizzata esclusivamente quando la card nello slot 1 è piena.

Nel pannello di controllo sono mostrati l'alloggiamento o gli alloggiamenti nei quali è attualmente inserita una card di memoria (l'esempio a destra mostra le icone visualizzate quando una card è inserita in ciascun alloggiamento). Se la card di memoria è piena o bloccata oppure si è verificato un errore, l'icona della card interessata lampeggia (☐ 334).

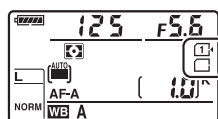
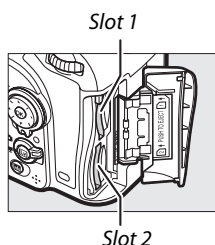

Pannello di controllo

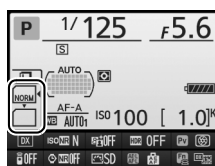

Visualizzazione informazioni

✎ L'interruttore di protezione scrittura

Le card di memoria SD sono dotate di un interruttore di protezione scrittura per evitare la perdita accidentale dei dati. Quando questo interruttore si trova nella posizione di "lock", non è possibile registrare o eliminare le foto e la card di memoria non può essere formattata (nel monitor verrà visualizzato un avviso quando si cerca di rilasciare l'otturatore). Per sbloccare la card di memoria, fare scorrere l'interruttore nella posizione di "write" (scrittura).

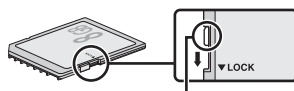

Interruttore di protezione scrittura



Formattazione della card di memoria





Le card di memoria devono essere formattate prima del primo utilizzo o dopo essere state usate o formattate in altri dispositivi.

✓ Formattazione delle card di memoria



La formattazione delle card di memoria elimina in maniera permanente tutti i dati contenuti nelle stesse. Assicurarsi di aver copiato foto e altri dati che si desiderano conservare su un computer prima di procedere (☐ 203).

1 Accendere la fotocamera.

2 Premere i pulsanti (FORMAT) e (FORMAT).

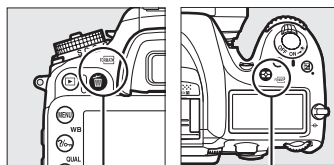

Tenere premuti contemporaneamente i pulsanti  (FORMAT) e  (FORMAT) finché non appare un **F o r** (formatta) lampeggiante nei display dei tempi di posa nel pannello di controllo e nel mirino. Se sono inserite due card di memoria, la card nello Slot 1 (☐ 31) sarà selezionata; si può scegliere la card nello Slot 2 ruotando la ghiera di comando principale. Per uscire senza formattare la card di memoria, attendere finché **F o r** non smette di lampeggiare (circa sei secondi) oppure premere qualsiasi pulsante diverso dai pulsanti  (FORMAT) e  (FORMAT).

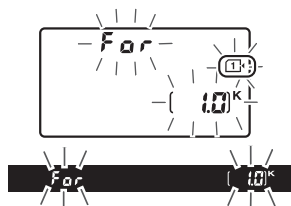

Pulsante  (FORMAT) Pulsante  (FORMAT)



3 Premere nuovamente i pulsanti (FORMAT) e (FORMAT).

Premere i pulsanti  (FORMAT) e  (FORMAT) insieme una seconda volta mentre **F o r** lampeggia per formattare la card di memoria. *Non rimuovere la card di memoria e non rimuovere o scollegare la fonte di alimentazione durante la formattazione.*

Al termine della formattazione, il pannello di controllo e il mirino visualizzeranno il numero di foto che possono essere registrate con le impostazioni attuali.

✓ Vedere anche

Fare riferimento a pagina 262 per informazioni sulla formattazione di card di memoria usando l'opzione **Formatt. card di memoria** nel menu impostazioni.

Regolazione della messa a fuoco del mirino

La fotocamera è dotata di una regolazione diottrica che consente di compensare i difetti della vista. Prima di inquadrare le immagini nel mirino, verificare che il display del mirino sia a fuoco.

1 Accendere la fotocamera.

Rimuovere il tappo dell'obiettivo e accendere la fotocamera.



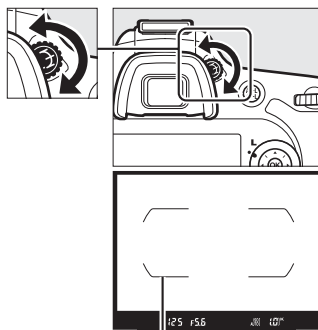

2 Mettere a fuoco il mirino.

Ruotare il comando di regolazione diottrica finché le cornici dell'area AF non sono a fuoco in modo nitido. Quando si aziona il comando di regolazione diottrica guardando dentro al mirino, fare attenzione a non mettersi inavvertitamente le dita o le unghie nell'occhio.



Cornici area AF

Regolazione della messa a fuoco del mirino

Se non si riesce a mettere a fuoco il mirino come descritto in precedenza, selezionare autofocus singolo (AF-S; ) 71), AF a punto singolo () 73) e il punto AF centrale () 75), quindi inquadrare un soggetto ad alto contrasto nel punto AF centrale e premere il pulsante di scatto a metà corsa per mettere a fuoco la fotocamera. Con la fotocamera messa a fuoco, utilizzare il comando di regolazione diottrica per mettere a fuoco in modo nitido il soggetto nel mirino. Se necessario, la messa a fuoco del mirino può essere regolata ulteriormente utilizzando lenti correttive opzionali () 308).





Fotografia di base e riproduzione

Livello della batteria e capacità della card

Prima della ripresa, controllare il livello di carica della batteria e il numero di esposizioni rimanenti.

1 Accendere la fotocamera.

Remuovere il tappo dell'obiettivo e accendere la fotocamera. Il pannello di controllo si accende e il display nel mirino si illumina.

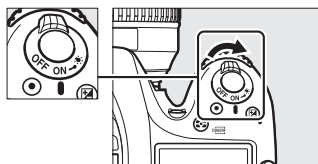

2 Verificare il livello della batteria.

Verificare il livello della batteria nel pannello di controllo o nel mirino.

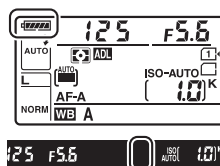

Pannello di controllo	Mirino	Descrizione
	—	Batteria completamente carica.
	—	Batteria parzialmente scarica.
	—	
		Batteria quasi scarica. Caricare la batteria o preparare una batteria di ricambio.
 (lampeggia)	 (lampeggia)	Scatto disattivato. Ricaricare o sostituire la batteria.

3 Controllare il numero di esposizioni rimanenti.

Il pannello di controllo e il mirino mostrano il numero di fotografie che possono essere scattate con le impostazioni attuali (i valori superiori a 1.000 vengono arrotondati per difetto al centinaio più vicino; per es. i valori compresi tra 1.000 e 1.099 vengono visualizzati come 1,0 K). Se sono inserite due card di memoria, i display mostrano lo spazio disponibile nella card dello Slot 1 (☐ 31). Quando il numero di esposizioni rimanenti raggiunge , il numero lampeggia, **F u l l** o **F u l l** lampeggiano nelle visualizzazioni dei tempi di posa e l'icona della card corrispondente lampeggia. Inserire un'altra card di memoria (☐ 30) o cancellare alcune foto (☐ 40, 197).

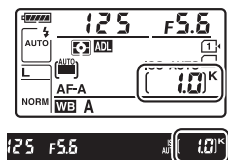

Pulizia del sensore di immagine

La fotocamera fa vibrare il sensore di immagine per rimuovere la polvere all'accensione o allo spegnimento della fotocamera (☐ 313).

Fotografia "Inquadra e scatta"

(Modi ^{AUTO} e)

Questa sezione descrive come scattare foto nei modi ^{AUTO} e , modi "Inquadra e scatta" automatici in cui la maggior parte delle impostazioni è controllata dalla fotocamera in base alle condizioni di ripresa.



1 Selezionare il modo ^{AUTO} o .

Per scattare una foto in luoghi dove è proibito l'uso di flash, fotografare bambini piccoli o catturare la luce naturale in condizioni di poca luce, selezionare il modo auto (senza flash), ruotando la ghiera di selezione modo su . Altrimenti, ruotare la ghiera su ^{AUTO} (auto).

Ghiera di selezione modo

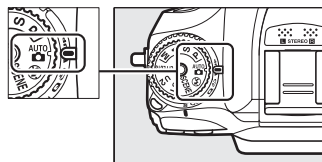

2 Preparare la fotocamera.

Quando si inquadrano le foto nel mirino, reggere l'impugnatura con la mano destra e con la sinistra sostenere il corpo macchina della fotocamera o l'obiettivo. Tenere i gomiti stretti leggermente sul busto per supporto e posizionare un piede di mezzo passo avanti all'altro per mantenere stabile la parte superiore del corpo. Quando si inquadrano foto con orientamento verticale, reggere la fotocamera come mostrato in basso delle tre illustrazioni a destra.

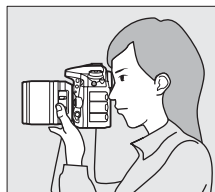
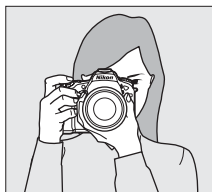

Nel modo , i tempi di posa si allungano in condizioni di scarsa illuminazione; si consiglia l'utilizzo di un treppiedi.

Utilizzo di un obiettivo zoom

Utilizzare l'anello zoom per aumentare l'ingrandimento del soggetto, in modo che riempia un'area maggiore del fotogramma, o per ridurre l'ingrandimento, in modo da aumentare l'area visibile nella foto finale (selezionare lunghezze focali più lunghe sulla scala delle lunghezze focali dell'obiettivo per ingrandire, lunghezze focali più brevi per ridurre).

Aumentare l'ingrandimento

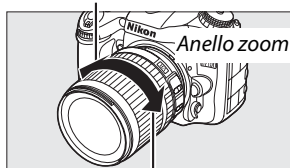

Ridurre l'ingrandimento

3 Inquadrare la foto.

Inquadrare una foto nel mirino con il soggetto principale nelle cornici dell'area AF.



Cornici area AF

4 Premere il pulsante di scatto a metà corsa.

Premere il pulsante di scatto a metà corsa per mettere a fuoco. Verrà visualizzato il punto AF attivo. Se il soggetto è scarsamente illuminato, il flash potrebbe sollevarsi e l'illuminatore ausiliario AF potrebbe illuminarsi.



5 Controllare gli indicatori nel mirino.

Quando l'operazione di messa a fuoco è completata, l'indicatore di messa a fuoco (●) appare nel mirino.

Indicatore di messa a fuoco	Descrizione
●	Soggetto a fuoco.
▶	Il punto AF è tra la fotocamera e il soggetto.
◀	Il punto AF è dietro al soggetto.
▶◀ (lampeggia)	La fotocamera non è in grado di eseguire la messa a fuoco con l'autofocus. Vedere pagina 72.

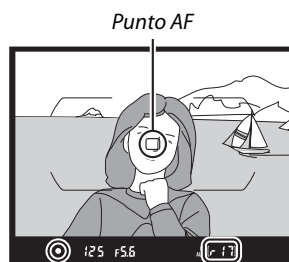

Indicatore di messa a fuoco Capacità buffer

Quando il pulsante di scatto è premuto a metà corsa, il numero di esposizioni che è possibile memorizzare nel buffer di memoria ("▶"; □ 58) sarà visualizzato nel mirino.

6 Scattare.

Premere delicatamente il pulsante di scatto fino in fondo per rilasciare l'otturatore e registrare la foto. La spia di accesso card di memoria accanto al coperchio alloggiamento card di memoria si illumina durante la registrazione della foto nella card di memoria. *Non espellere la card di memoria né rimuovere o scollegare la fonte di alimentazione fino allo spegnimento della spia e al completamento della registrazione.*

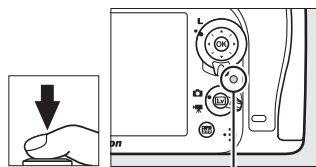

Spia di accesso card di memoria

Il pulsante di scatto

La fotocamera dispone di un pulsante di scatto a due stadi. La fotocamera mette a fuoco quando il pulsante di scatto viene premuto a metà corsa. Premere il pulsante di scatto fino in fondo per scattare la foto.



Messa a fuoco: premere a metà corsa

Scattare: premere fino in fondo

Il timer di standby

Le visualizzazioni di tempo di posa e apertura del pannello di controllo e del mirino si spengono dopo circa 6 secondi di inattività, riducendo il consumo della batteria. Premere il pulsante di scatto a metà corsa per riattivare il display. Il tempo che deve trascorrere prima che il timer di standby scada automaticamente può essere selezionato con la personalizzazione c2 (**Timer di standby**, □ 237).

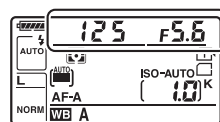
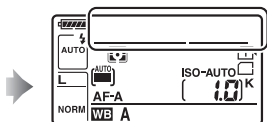
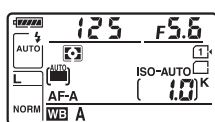

Esposimetri attivati

Esposimetri disattivati

Esposimetri attivati

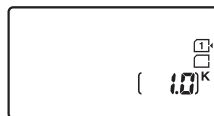

Display fotocamera spenta

Se la fotocamera viene spenta con la batteria e la card di memoria inserite, verranno visualizzati l'icona della card di memoria e il numero di esposizioni rimanenti (in rari casi, alcune card di memoria potrebbero visualizzare solo questa informazione quando la fotocamera è accesa).



Pannello di controllo

Il flash incorporato

Se è necessaria una illuminazione aggiuntiva per ottenere un'esposizione corretta nel modo , il flash incorporato si solleva automaticamente quando si preme il pulsante di scatto a metà corsa. Se il flash è sollevato, le foto possono essere scattate solo quando è visualizzato l'indicatore di pronto lampo (). Se l'indicatore di pronto lampo non è visualizzato, il flash è in caricamento; rimuovere brevemente il dito dal pulsante di scatto e riprovare.

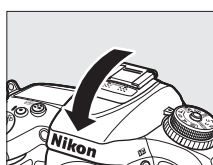
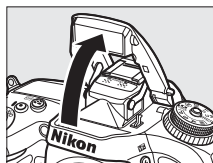

Per risparmiare energia quando il flash non è in uso, premerlo delicatamente verso il basso finché non scatta in posizione.

Riproduzione di base





1 Premere il pulsante .

Sul monitor viene visualizzata una foto. Appare l'icona della card di memoria che contiene l'immagine correntemente visualizzata.



Pulsante 

2 Visualizzare ulteriori foto.

È possibile visualizzare ulteriori foto premendo  o . Per visualizzare informazioni aggiuntive sulla fotografia attuale, premere  e  ( 187).

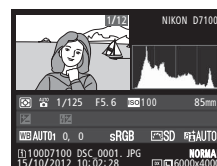

Per terminare la riproduzione e ritornare al modo di ripresa, premere il pulsante di scatto a metà corsa.

Mostra foto scattata

Se **Si** è selezionato in **Mostra foto scattata** nel menu di riproduzione ( 222), le foto vengono visualizzate automaticamente nel monitor per alcuni secondi dopo lo scatto.

Vedere anche

Per informazioni sulla scelta dell'alloggiamento card di memoria, fare riferimento a pagina 186.

Cancellazione delle foto indesiderate



Per cancellare la foto visualizzata correntemente nel monitor, premere il pulsante  (FORMAT).
Si noti che, una volta cancellate, le foto non possono essere recuperate.

1 Visualizzare la foto.

Visualizzare la foto che si desidera cancellare come descritto nella pagina precedente. La posizione dell'immagine attuale viene indicata da un'icona nell'angolo inferiore sinistro del display.



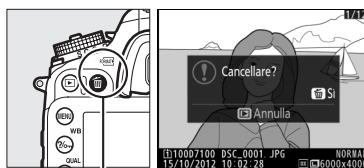

2 Cancellare la foto.

Premere il pulsante  (FORMAT). Verrà visualizzata una finestra di conferma; premere nuovamente il pulsante  (FORMAT) per cancellare l'immagine e tornare alla riproduzione. Per uscire senza cancellare la foto, premere .



Pulsante  (FORMAT)

Cancella

Per cancellare le immagini selezionate ( 198), tutte le immagini scattate in una data selezionata ( 199) o tutte le immagini in una posizione scelta in una card di memoria selezionata ( 198), utilizzare l'opzione **Cancella** nel menu riproduzione.

Fotografia creativa (Modi scena)

La fotocamera consente di scegliere tra diversi modi "scena". Scegliendo un modo scena, le impostazioni vengono ottimizzate automaticamente per adattarsi alla scena selezionata, rendendo così la fotografia creativa semplice come la selezione di un modo, l'inquadratura di un'immagine e lo scatto, come descritto alle pagine 36–38.



■ ■ Modo SCENE

Per visualizzare la scena selezionata correttamente, ruotare la ghiera di selezione modo su **SCENE** e premere il pulsante . Ruotare la ghiera di comando principale per scegliere un'altra scena.

Ghiera di selezione modo

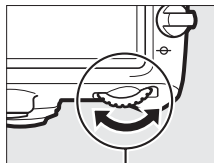
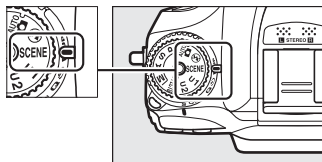

Ghiera di comando principale

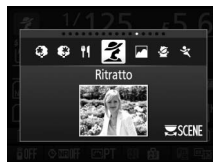

Monitor

Ritratto



Da utilizzare per ritratti con toni della pelle delicati e naturali. Se il soggetto è lontano dallo sfondo o viene utilizzato un teleobiettivo, i dettagli dello sfondo saranno attenuati per conferire alla composizione un senso di profondità.

Paesaggio



Usare per scatti vivaci di paesaggi diurni. Il flash incorporato e l'illuminatore ausiliario AF si spengono; si consiglia l'utilizzo di un treppiedi per evitare sfocature in condizioni di scarsa illuminazione.

Bambini



Usare per istantanee di bambini. Gli abiti e i dettagli dello sfondo sono riprodotti in modo vivido, mentre i toni della pelle rimangono delicati e naturali.

Sport



I tempi di posa veloci fermano il movimento per gli scatti di sport dinamici nei quali il soggetto principale risalta chiaramente. Il flash incorporato e l'illuminatore ausiliario AF si spengono. Per eseguire una sequenza di scatti, selezionare il modo di scatto in sequenza (□ 7, 57).

Macro Close-Up



Utilizzare per scatti ravvicinati di fiori, insetti e altri oggetti di piccole dimensioni (è possibile utilizzare un obiettivo macro per mettere a fuoco a distanze molto ravvicinate). Si consiglia l'uso di un treppiedi per evitare sfocature.

Ritratto notturno



Utilizzare per un bilanciamento naturale tra il soggetto principale e lo sfondo nei ritratti ripresi in condizioni di scarsa illuminazione. Si consiglia l'uso di un treppiedi per evitare sfocature in condizioni di scarsa illuminazione.

Paesaggio notturno



Per ridurre il disturbo e i colori innaturali quando si fotografano paesaggi notturni, che comprendono illuminazione stradale e insegne al neon. Il flash incorporato e l'illuminatore ausiliario AF si spengono; si consiglia l'utilizzo di un treppiedi per evitare sfocature.

Spiaggia/neve



Per catturare la luminosità di distese di acqua, neve o sabbia illuminate dal sole. Il flash incorporato e l'illuminatore ausiliario AF si spengono.

Feste/interni



Per catturare gli effetti dell'illuminazione di sfondo negli interni. Utilizzare per feste e altre scene in interni.

Tramonto



Per preservare le tinte profonde di albe e tramonti. Il flash incorporato e l'illuminatore ausiliario AF si spengono; si consiglia l'utilizzo di un treppiedi per evitare sfocature in condizioni di scarsa illuminazione.



Aurora/crepuscolo



Preserva i colori visti in una luce naturale fioca prima dell'alba o dopo il tramonto. Il flash incorporato e l'illuminatore ausiliario AF si spengono; si consiglia l'utilizzo di un treppiedi per evitare sfocature in condizioni di scarsa illuminazione.

Lume di candela



Per foto scattate a lume di candela. Il flash incorporato si spegne; si consiglia l'utilizzo di un treppiedi per evitare sfocature in condizioni di scarsa illuminazione.

Ritratto animali domestici



Utilizzare per ritratti di animali in movimento. L'illuminatore ausiliario AF si spegne.

Fiori



Utilizzare per campi di fiori, frutteti in fioritura e altri paesaggi con distese fiorite. Il flash incorporato si spegne; si consiglia l'utilizzo di un treppiedi per evitare sfocature in condizioni di scarsa illuminazione.

Colori autunnali



Cattura i rossi e i gialli brillanti delle foglie in autunno. Il flash incorporato si spegne; si consiglia l'utilizzo di un treppiedi per evitare sfocature in condizioni di scarsa illuminazione.

Alimenti



Utilizzare per vivaci foto di alimenti. Si consiglia l'uso di un treppiedi per evitare sfocature; è inoltre possibile utilizzare il flash (☞ 119).





Modi P, S, A e M

I modi **P**, **S**, **A** e **M** offrono differenti gradi di controllo su tempo di posa e apertura.



Modo	Descrizione
P	Auto programmato (☐ 48): la fotocamera imposta tempo di posa e apertura per un'esposizione ottimale. Consigliato per istantanee e in altre situazioni in cui vi sia poco tempo per regolare le impostazioni della fotocamera.
S	Auto a priorità di tempi (☐ 49): l'utente sceglie il tempo di posa; la fotocamera seleziona l'apertura per ottenere i migliori risultati. Utilizzare per bloccare o rendere confuso il movimento.
A	Auto priorità diaframmi (☐ 50): l'utente sceglie l'apertura; la fotocamera seleziona il tempo di posa per ottenere i migliori risultati. Utilizzare per rendere confuso lo sfondo o per mettere a fuoco sia i primi piani sia lo sfondo.
M	Manuale (☐ 51): l'utente controlla sia il tempo di posa sia l'apertura. Impostare il tempo di posa su "Posa B" (b u l b) o "Posa T" (- -) per esposizioni lunghe.

Tipi di obiettivo

Quando si utilizza un obiettivo CPU dotato di ghiera diaframma (☐ 296), bloccare la ghiera diaframma sull'apertura minima (numero f/ più elevato). Gli obiettivi di tipo G non sono dotati di una ghiera diaframma.

Gli obiettivi senza CPU possono essere utilizzati solo nei modi **A** (auto priorità diaframmi) e **M** (manuale), quando l'apertura del diaframma può essere regolata solo utilizzando la ghiera diaframma dell'obiettivo. Se si seleziona un altro modo, lo scatto viene disattivato.

Obiettivi senza CPU (☐ 295)

Utilizzare la ghiera diaframma per regolare il diaframma. Se l'apertura massima dell'obiettivo è stata specificata utilizzando la voce **Dati obiettivo senza CPU** nel menu impostazioni (☐ 149) quando è montato un obiettivo senza CPU, il numero f/ attuale verrà visualizzato nel mirino e nel pannello di controllo, arrotondato all'arresto più vicino. Altrimenti le visualizzazioni del diaframma mostreranno solo il numero di arresti (ΔF) con l'apertura massima del diaframma mostrata come ΔF0) e il numero f/ deve essere letto dalla ghiera diaframma.

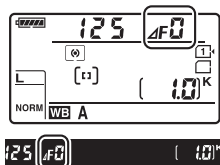

P: Auto programmato

In questo modo, la fotocamera regola automaticamente tempo di posa e diaframma in base a un programma incorporato per garantire un'esposizione ottimale nella maggior parte delle situazioni. Questo modo è consigliato per le istantanee e altre situazioni in cui si preferisce lasciare decidere alla fotocamera il tempo di posa e il diaframma.



PS
AM

Programma flessibile

Nel modo P, è possibile selezionare diverse combinazioni di tempo di posa e apertura ruotando la ghiera di comando principale mentre gli esposimetri sono attivi ("programma flessibile"). Ruotare la ghiera verso destra per diaframmi più aperti (numeri f/ bassi) che consentono di rendere confusi i dettagli dello sfondo o per tempi di posa veloci che consentono di "fermare" i movimenti. Ruotare la ghiera verso sinistra per diaframmi più chiusi (numeri f/ alti) che consentono di aumentare la profondità di campo o per tempi di posa lunghi che rendono confuso il movimento. Tutte le combinazioni producono la stessa esposizione. Quando il programma flessibile è attivo, sul pannello di controllo viene visualizzato un indicatore . Per ripristinare le impostazioni predefinite del tempo di posa e del diaframma, ruotare la ghiera di comando principale finché l'indicatore non è più visualizzato, scegliere un altro modo o spegnere la fotocamera.



Ghiera di comando principale

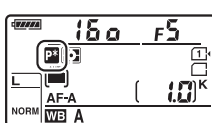

I display del tempo di posa e del diaframma

I display del tempo di posa e del diaframma possono essere attivati premendo il pulsante di scatto a metà corsa per avviare il timer di standby ( 38).

Vedere anche

Vedere pagina 327 per informazioni sul programma di esposizione incorporato.

S: Auto a priorità di tempi

Nel modo auto a priorità di tempi, l'utente seleziona il tempo di posa, mentre la fotocamera seleziona automaticamente il diaframma per garantire un'esposizione ottimale. Utilizzare tempi di posa lunghi per conferire movimento sfocando i soggetti in movimento e tempi di posa veloci per "fermare" i movimenti.



Tempo di posa veloce ($1/1.600$ sec.)

Per scegliere un tempo di posa, ruotare la ghiera di comando principale mentre gli esposimetri sono attivi. Il tempo di posa può essere impostato su "x 250" o su valori tra 30 sec. e $1/8.000$ sec.

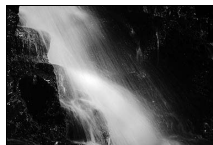

Tempo di posa lungo ($1/6$ sec.)

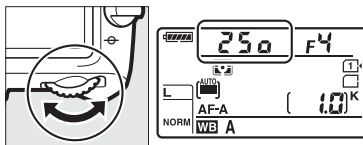

Ghiera di comando principale

PS
AM

Vedere anche

Fare riferimento a pagina 333 per informazioni sulla procedura da seguire se gli indicatori Posa B (b u l b) o Posa T (- -) lampeggianti vengono visualizzati sui display dei tempi di posa.

A: Auto priorità diaframmi

Nel modo auto a priorità di diaframmi, l'utente seleziona il diaframma, mentre la fotocamera seleziona automaticamente il tempo di posa per produrre l'esposizione ottimale. I diaframmi aperti (numeri f/ bassi) aumentano la portata del flash (☐ 123) e riducono la profondità di campo, sfocando gli oggetti dietro e davanti al soggetto principale. I diaframmi chiusi (numeri f/ alti) aumentano la profondità di campo, evidenziando i dettagli sullo sfondo e in primo piano. Profondità di campo ridotte sono in genere utilizzate nei ritratti per sfocare i dettagli dello sfondo, mentre profondità di campo maggiori sono impiegate nelle foto di paesaggi per mettere a fuoco sfondo e primo piano.



Diaframma aperto (f/5.6)



Diaframma chiuso (f/22)

Per scegliere un valore del diaframma compreso tra il minimo e il massimo per l'obiettivo, ruotare la ghiera secondaria mentre gli esposimetri sono attivi.

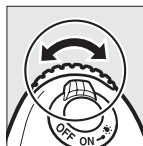

Ghiera secondaria

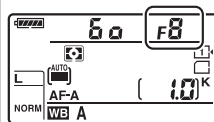

Anteprima profondità di campo

Per vedere in anteprima gli effetti del diaframma, tenere premuto il pulsante anteprima profondità di campo.

L'obiettivo viene arrestato al valore attuale del diaframma, consentendo la visione dell'anteprima della profondità di campo nel mirino.

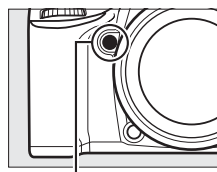

Pulsante anteprima profondità di campo

Personalizzazione e5—Lampi flash pilota

Questa impostazione controlla se il flash incorporato e i flash esterni, come SB-910, SB-900, SB-800, SB-700 e SB-600 (☐ 304), emetteranno lampi flash pilota quando viene premuto il pulsante anteprima profondità di campo. Per ulteriori informazioni, fare riferimento a pagina 251.

M: Manuale

Nel modo manuale, l'utente controlla sia il tempo di posa sia il diaframma. Quando gli esposimetri sono attivati, ruotare la ghiera di comando principale per scegliere un tempo di posa e la ghiera secondaria per impostare il diaframma. Il tempo di posa può essere impostato su "x 250" o su valori compresi tra 30 sec. e 1/8.000 sec. In alternativa, l'otturatore può essere tenuto aperto a tempo indefinito per un'esposizione lunga (Posa B/bu Lb o Posa T/- -, □ 52). Il diaframma può essere impostato su valori compresi tra il valore minimo e massimo per l'obiettivo. Utilizzare gli indicatori di esposizione per verificare l'esposizione.



Tempo di posa



Ghiera di comando principale

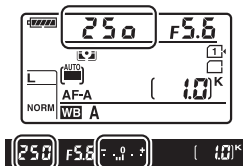

Apertura

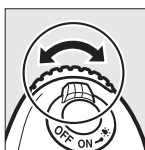

Ghiera secondaria

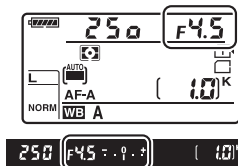

Obiettivi AF Micro NIKKOR

A condizione che venga utilizzato un esposimetro esterno, è necessario prendere in considerazione il rapporto di esposizione solo quando la ghiera diaframma viene usata per impostare il diaframma.

L'indicatore di esposizione

Se viene selezionato un tempo di posa diverso da Posa B (bu Lb) o Posa T (- -), l'indicatore di esposizione nel mirino indica se la foto sarà sotto o sovraesposta con le impostazioni attuali. A seconda dell'opzione scelta per la personalizzazione b2 (**Step EV in esposizione**, □ 234), la quantità di sovra o sottoesposizione è mostrata in incrementi di 1/3 EV o 1/2 EV (le figure riportate di seguito mostrano la visualizzazione nel mirino quando è selezionato **1/3 step** per la personalizzazione b2). Se i limiti della misurazione dell'esposizione o del sistema di controllo dell'esposizione live view vengono superati, l'indicatore lampeggia.

Esposizione ottimale	Sottoesposizione di 1/3 EV	Sovraesposizione di più di 2 EV
- . 0 . +	- . 0 . +	- . 0 . +

Vedere anche

Per informazioni sull'inversione degli indicatori di esposizione, in modo che i valori negativi vengano visualizzati a destra e quelli positivi a sinistra, fare riferimento alla personalizzazione f8 (**Inverti indicatori**, □ 258).

■ ■ **Esposizioni lunghe (solo modo M)**

Selezionare i seguenti tempi di posa per tempi di esposizione lunghi di luci in movimento, stelle, scenari notturni o fuochi d'artificio.

- **Posa B** (Ⓛ Ⓜ Ⓛ Ⓛ): l'otturatore rimane aperto mentre il pulsante di scatto viene mantenuto premuto. Per evitare sfocature, utilizzare un treppiedi oppure un comando a distanza wireless (☐ 309) o un cavo di scatto opzionali (☐ 310).
- **Posa T** (- -): avviare l'esposizione usando il pulsante di scatto della fotocamera o un comando a distanza, un cavo di scatto o un telecomando opzionali. L'otturatore rimane aperto per trenta minuti o finché non si preme il pulsante una seconda volta.



Lunghezza dell'esposizione: 35 sec.
Apertura: f/25

PS
AM

1 Preparare la fotocamera.

Installare la fotocamera su un treppiedi oppure collocarla su una superficie piana e stabile. Per evitare che la luce entri attraverso il mirino e interferisca con l'esposizione, rimuovere l'oculare in gomma e coprire il mirino con il coprioculare DK-5 in dotazione (☐ 60). Per evitare perdita di alimentazione prima del completamento dell'esposizione, utilizzare una batteria EN-EL15 completamente carica o un adattatore CA EH-5b e un connettore di alimentazione EP-5B opzionali. Si noti che del disturbo (macchie luminose, pixel luminosi distribuiti in modo casuale o effetto nebbia) potrebbe essere presente in esposizioni lunghe; prima di riprendere, scegliere **Si** per **NR su esposizioni lunghe** nel menu di ripresa (☐ 228). Se si userà un telecomando ML-L3, selezionare un modo comando a distanza (**Comando a distanza ritardato**, **Comando a distanza rapido** o **M-Up a distanza**) usando l'opzione **Modo comando a distanza (ML-L3)** nel menu di ripresa (☐ 127).

2 Ruotare la ghiera di selezione modo su M.

Ghiera di selezione modo

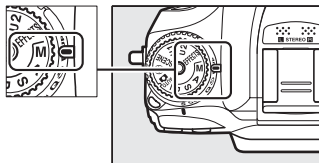

3 Scegliere un tempo di posa.

Quando gli esposimetri sono attivi, ruotare la ghiera di comando principale per scegliere un tempo di posa di Posa B (**b u l b**) o Posa T (- -).



Ghiera di comando principale

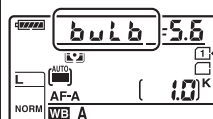

Posa B

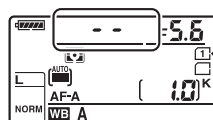

Posa T

4 Aprire l'otturatore.

Posa B: dopo aver messo a fuoco, premere il pulsante di scatto sulla fotocamera o sul cavo di scatto WR-1, WR-T10 o MC-DC2 opzionale fino in fondo. Tenere premuto il pulsante di scatto fino al termine dell'esposizione.

Posa T: premere il pulsante di scatto sulla fotocamera o sul comando a distanza, sul cavo di scatto o sul telecomando opzionali fino in fondo. Se l'esposizione viene avviata premendo il pulsante di scatto del telecomando opzionale ML-L3, le foto sono scattate in modo "Posa T" (- -) anche quando è selezionato "Posa B" (**b u l b**) come tempo di posa.

5 Chiudere l'otturatore.

Posa B: rimuovere il dito dal pulsante di scatto.

Posa T: ripetere l'operazione eseguita allo step 4. La ripresa termina automaticamente dopo trenta minuti.



Impostazioni utente: modi U1 e U2

Assegnare le impostazioni utilizzate frequentemente alle posizioni **U1** e **U2** sulla ghiera di selezione modo.

Salvataggio delle impostazioni utente

1 Selezionare un modo.

Ruotare la ghiera di selezione modo sul modo desiderato.

Ghiera di selezione modo

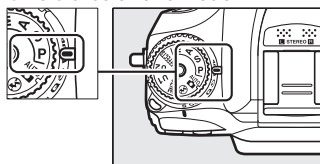

2 Regolare le impostazioni.

Apportare le modifiche desiderate a programma flessibile (modo **P**), tempo di posa (modi **S** e **M**), apertura (modi **A** e **M**), compensazione esposizione e flash, modo flash, punto AF, misurazione esposimetrica, modi autofocus e area AF, bracketing e impostazioni nei menu di ripresa (☐ 224) e personalizzazioni (☐ 229) (si noti che la fotocamera non memorizza le opzioni selezionate per **Cartella di memorizzazione**, **Nome file**, **Area immagine**, **Gestisci Picture Control**, **Modo comando a distanza (ML-L3)**, **Esposizione multipla** o **Riprese intervallate**).

3 Selezionare **Salva impostazioni utente**.

Per visualizzare i menu, premere il pulsante **MENU**. Selezionare **Salva impostazioni utente** nel menu impostazioni, quindi premere ►.



Pulsante MENU

4 Selezionare **Salva in U1** o **Salva in U2**.

Selezionare **Salva in U1** o **Salva in U2** e premere ►.



5 Salvare le impostazioni utente.

Selezionare **Salva impostazioni** e premere **OK** per assegnare le impostazioni selezionate negli step 1 e 2 alla posizione della ghiera di selezione modo nello step 4.



Richiamo delle impostazioni utente

È sufficiente ruotare la ghiera di selezione modo su **U1** per richiamare le impostazioni assegnate a **Salva in U1** o su **U2** per richiamare le impostazioni assegnate a **Salva in U2**.

Ghiera di selezione modo

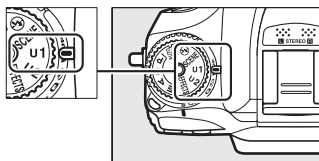

Ripristino delle impostazioni utente

Per ripristinare le impostazioni predefinite di **U1** o **U2**:

1 Selezionare Ripristina impostazioni utente.

Per visualizzare il menu, premere il pulsante **MENU**. Selezionare **Ripristina impostazioni utente** nel menu impostazioni, quindi premere ►.

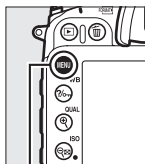

Pulsante MENU



2 Selezionare Ripristina U1 o Ripristina U2.

Selezionare **Ripristina U1** o **Ripristina U2** e premere ►.



3 Ripristinare le impostazioni utente.

Selezionare **Reset** e premere **OK**.



Modo di scatto

Scelta di un modo di scatto

Per scegliere un modo di scatto, premere il pulsante di sblocco della ghiera modo di scatto e ruotate la ghiera modo di scatto sull'impostazione desiderata.

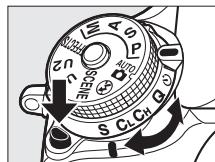

Modo	Descrizione
S	Fotogramma singolo: la fotocamera scatta una foto a ogni pressione del pulsante di scatto.
CL	Continuo a bassa velocità: mentre si tiene premuto il pulsante si scatto, la fotocamera scatta foto alla frequenza fotogrammi selezionata per personalizzazione d5 (Vel. scatto modo seq. CL , □ 58, 239). Abbassare il flash incorporato (□ 120); lo scatto in sequenza non è disponibile se il flash è sollevato.
CH	Continuo ad alta velocità: quando il pulsante di scatto è mantenuto premuto, la fotocamera registra foto a una frequenza fotogrammi data a pagina 58. Utilizzare per soggetti in movimento. Abbassare il flash incorporato (□ 120); lo scatto in sequenza non è disponibile se il flash è sollevato.
Q	Scatto discreto: come per il fotogramma singolo, tranne che lo specchio non torna a posto durante la pressione fino in fondo del pulsante di scatto, permettendo all'utente di controllare il momento dello scatto effettuato dallo specchio, che risulta inoltre essere più discreto che in modo fotogramma singolo. Inoltre, il segnale acustico non si attiva indipendentemente dall'impostazione selezionata per la personalizzazione d1 (Segnale acustico ; □ 238).
	Self-timer: per scattare foto con l'autoscatto (□ 59).
MUP	M-Up: scegliere questo modo per ridurre al minimo il movimento della fotocamera per la fotografia con teleobiettivo o Macro close-up o in altre situazioni in cui il minimo movimento della fotocamera potrebbe causare fotografie sfocate.

Velocità di scatto

La frequenza di scatto per la ripresa in sequenza (velocità bassa e alta) varia in base alle opzioni scelte per area immagine (☐ 63) e, quando è selezionata un'opzione di qualità dell'immagine NEF (RAW), alla profondità di bit NEF (RAW) (☐ 67). La tabella di seguito presenta le velocità di scatto approssimate per una batteria EN-EL15 completamente carica, con AF-continuo, esposizione manuale o auto a priorità di tempi, tempo di posa di $\frac{1}{250}$ sec. o superiore e le rimanenti impostazioni ai valori predefiniti.

Area immagine	Qualità dell'immagine	Velocità di avanzamento fotogramma approssimata	
		CL	CH
DX (24 × 16)	JPEG/12 bit NEF (RAW)	1–6 fps	6 fps
	14 bit NEF (RAW)	1–5 fps	5 fps
1,3× (18 × 12)	JPEG/12 bit NEF (RAW)	1–6 fps	7 fps
	14 bit NEF (RAW)		6 fps

La frequenza di scatto si riduce con tempi di posa lenti o aperture molto piccole (numeri f/ elevati), quando la riduzione vibrazioni è attiva (disponibile con gli obiettivi VR) o il controllo automatico ISO è attivo (☐ 79, 81) oppure quando il livello della batteria è basso.

Il buffer di memoria

La fotocamera è dotata di un buffer di memoria per la memorizzazione temporanea, permettendo così di continuare la ripresa mentre le immagini vengono salvate sulla card di memoria. È possibile scattare fino a 100 foto in successione; si noti, tuttavia, che la frequenza di scatto diminuisce quando il buffer di memoria è pieno (☐ 00). Il numero approssimativo di immagini che è possibile salvare nel buffer con le impostazioni attuali può essere visualizzato nei display del numero di esposizioni rimanenti del mirino e del pannello di controllo premendo il pulsante di scatto. L'illustrazione a destra mostra il display che indica lo spazio disponibile nel buffer di memoria per circa 17 foto.

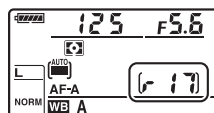

Mentre le foto vengono registrate sulla card di memoria, la spia di accesso accanto all'alloggiamento card di memoria si accende. A seconda delle condizioni di scatto e del rendimento della card di memoria, la registrazione potrebbe durare da pochi secondi a qualche minuto. *Non rimuovere la card di memoria né rimuovere o scollegare la fonte di alimentazione fino allo spegnimento della spia di accesso.* Se la fotocamera viene spenta quando sono ancora presenti dati nel buffer, l'alimentazione non si spegne fino a quando tutte le immagini nel buffer non sono state registrate. Se la batteria si scarica quando ci sono ancora immagini nel buffer, il rilascio dell'otturatore viene disabilitato e le immagini vengono trasferite sulla card di memoria.

Vedere anche

Per informazioni sul numero massimo di foto che è possibile scattare in un'unica sequenza, fare riferimento alla personalizzazione d6 (**Limite scatto continuo**, ☐ 240). Per informazioni sul numero di immagini che è possibile riprendere in un'unica sequenza, fare riferimento a pagina 348.

Modo autoscatto

L'autoscatto può essere utilizzato per ridurre il movimento della fotocamera o per gli autoritratti. Prima della ripresa, installare la fotocamera su un treppiedi oppure collocarla su una superficie piana e stabile.

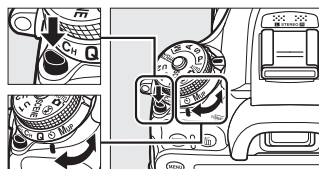

1 Selezionare il modo autoscatto.

Premere il pulsante di sblocco ghiera di selezione modo di scatto e ruotare la ghiera modo di scatto su .



Ghiera modo di scatto

2 Inquadrare la foto e mettere a fuoco.

In autofocus singolo ( 71), le foto possono essere scattate solo se l'indicatore di messa a fuoco () appare nel mirino.





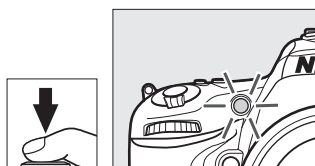

3 Avviare il timer.

Premere il pulsante di scatto fino in fondo per avviare il timer. La spia autoscatto inizia a lampeggiare. Due secondi prima di scattare la foto, la spia autoscatto smette di lampeggiare. L'otturatore sarà rilasciato circa dieci secondi dopo l'avvio del timer.



Per spegnere l'autoscatto prima di scattare una foto, portare la ghiera modo di scatto su un'altra impostazione.

Utilizzo del flash incorporato

Prima di scattare una foto con il flash nei modi **P**, **S**, **A**, **M** o **T**, premere il pulsante  ( 82) per sollevare il flash e attendere che l'indicatore  venga visualizzato nel mirino ( 119). La ripresa verrà interrotta se il flash è sollevato dopo l'avvio dell'autoscatto. Si noti che sarà scattata solo una fotografia quando il flash si attiva, indipendentemente dal numero di esposizioni selezionato per la personalizzazione c3 (**Autoscatto**;  237).

Coprire il mirino

Quando si scattano foto senza usare il mirino, rimuovere l'oculare in gomma DK-23 (1) e inserire il coprioculare DK-5 in dotazione, come mostrato (2). Ciò evita che la luce che penetra attraverso il mirino interferisca con l'esposizione. Mantenere la fotocamera saldamente quando si rimuove l'oculare in gomma.

Oculare in gomma
DK-23

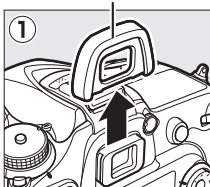

Coprioculare DK-5

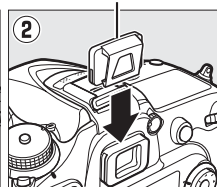

Vedere anche

Per informazioni sulla scelta della durata dell'autoscatto, del numero di scatti da eseguire e dell'intervallo fra scatti, fare riferimento alla personalizzazione c3 (**Autoscatto**; □ 237). Per informazioni sull'impostazione di un segnale acustico emesso al termine del conto alla rovescia del timer, fare riferimento alla personalizzazione d1 (**Segnale acustico**; □ 238).



Modo M-Up

Scegliere questo modo per ridurre al minimo la sfocatura causata dal movimento della fotocamera quando lo specchio è sollevato. Si consiglia l'uso di un treppiedi.

1 Selezionare il modo M-Up.

Premere pulsante di sblocco ghiera modo di scatto e ruotare la ghiera modo di scatto su **Mup**.

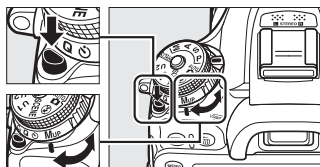

Ghiera modo di scatto

2 Sollevare lo specchio.

Inquadrare l'immagine, mettere a fuoco, quindi premere il pulsante di scatto fino in fondo per sollevare lo specchio.



M-Up

Quando lo specchio è sollevato, le foto non possono essere inquadrare nel mirino e l'autofocus e la misurazione esposimetrica non vengono eseguiti.

3 Scattare una foto.

Premere nuovamente il pulsante di scatto fino in fondo per scattare una foto. Per evitare la sfocatura causata dal movimento della fotocamera, premere delicatamente il pulsante di scatto o utilizzare un cavo di scatto opzionale o il telecomando (☐ 309, 310). Lo specchio si abbassa al termine dello scatto.



Modo M-Up

Se non viene eseguita nessuna operazione per circa 30 sec. dopo che lo specchio è stato sollevato, verrà automaticamente scattata una foto.

Vedere anche



Per informazioni sull'utilizzo del comando a distanza ML-L3 opzionale per la fotografia M-Up, fare riferimento a pagina 127.



Opzioni di registrazione immagini

Area immagine

Scegliere un'area immagine da **DX (24 × 16)** e **1,3× (18 × 12)**.

Opzione	Descrizione
 DX (24 × 16)	Le immagini sono registrate usando un'area immagine 23,5 × 15,6 mm (formato DX).
 1,3× (18 × 12)	Le immagini sono registrate usando un'area immagine 18,8 × 12,5 mm, producendo un effetto teleobiettivo senza dover cambiare gli obiettivi (□ 68, 167). La fotocamera può anche registrare più immagini al secondo durante la ripresa in sequenza (□ 58).

Display del mirino

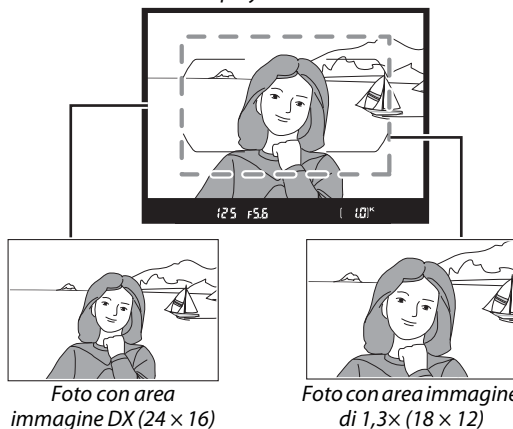

Si può impostare l'area immagine utilizzando l'opzione **Area immagine** nel menu di ripresa oppure premendo un controllo e ruotando una ghiera di comando (☐ 65).

■ ■ Il menu area immagine

1 Selezionare **Area immagine** nel menu di ripresa.

Per visualizzare i menu, premere il pulsante MENU. Selezionare **Area immagine** nel menu di ripresa (☐ 224) e premere ►.

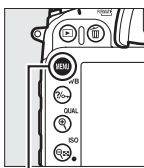

Pulsante MENU



2 Regolare le impostazioni.

Scegliere un'opzione e premere OK.

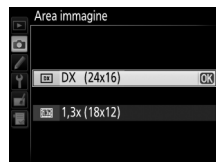

Il display del mirino

Il display del mirino per il ritaglio DX 1,3x è mostrato a destra. Viene visualizzata un'icona ☐ 13x nel mirino quando è selezionato il ritaglio DX 1,3x.

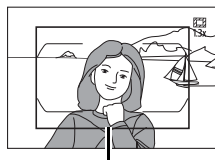

Ritaglio DX 1,3x

Area immagine

L'opzione selezionata è mostrata nella visualizzazione informazioni.

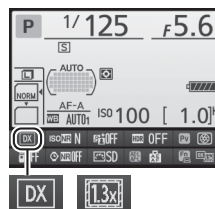

1 Assegnare la selezione dell'area immagine a un controllo fotocamera.

Selezionare **Scegli area immagine** come opzione "premere + ghiera comandi" per un controllo fotocamera nel menu personalizzazioni (☞ 229). La sezione dell'area immagine può essere assegnata al pulsante **Fn** (personalizzazione f2, **Funzione pulsante Fn**, ☞ 253) o al pulsante anteprima profondità di campo (personalizzazione f3, **Funzione puls. anteprima**, ☞ 255) o al pulsante **AE-L/AF-L** (Personalizzazione f4, **Funzione pulsante AE-L/AF-L**, ☞ 256).

2 Utilizzare il controllo selezionato per scegliere un'area immagine.

Si può selezionare l'area immagine premendo il pulsante selezionato e ruotando la ghiera di comando principale o secondaria fino a visualizzare il ritaglio desiderato nel mirino (☞ 64).

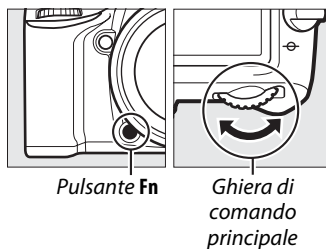

Si può visualizzare l'opzione attualmente selezionata per l'area immagine premendo il pulsante per visualizzare l'area immagine nel pannello di controllo, nel mirino o nella visualizzazione informazioni. Il formato DX è visualizzato come "24-16" e il ritaglio DX 1,3× come "18-12".

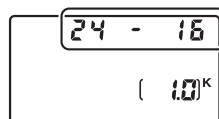

✎ Dimensione dell'immagine

La dimensione dell'immagine varia a seconda dell'opzione selezionata per l'area immagine (☞ 68).

✎ Vedere anche

Per informazioni sui ritagli disponibili nel live view filmati, fare riferimento a pagina 167.

Qualità e dimensione dell'immagine

La qualità e la dimensione dell'immagine, insieme, determinano lo spazio occupato da ciascuna foto sulla card di memoria. Le foto di migliore qualità e dimensioni maggiori possono essere stampate in formati più grandi, ma richiedono più spazio in memoria, pertanto nelle card di memoria è possibile memorizzare un numero minore di queste immagini (☐ 348).

Qualità dell'immagine

Scegliere un formato file e un rapporto di compressione (qualità dell'immagine).

Opzione	Tipo file	Descrizione
NEF (RAW)	NEF	I dati RAW provenienti dal sensore di immagine vengono salvati direttamente nella card di memoria. Le impostazioni come il bilanciamento del bianco e il contrasto possono essere regolate dopo lo scatto.
JPEG Fine	JPEG	Per registrare le immagini in formato JPEG a un rapporto di compressione di circa 1 : 4 (qualità Fine).*
JPEG Normal		Per registrare le immagini in formato JPEG a un rapporto di compressione di circa 1 : 8 (qualità Normal).*
JPEG Basic		Per registrare le foto in formato JPEG a un rapporto di compressione di circa 1 : 16 (qualità Basic).*
NEF (RAW) + JPEG Fine	NEF/ JPEG	Vengono salvate due immagini, un'immagine NEF (RAW) e un'immagine JPEG di qualità Fine.
NEF (RAW) + JPEG Normal		Vengono salvate due immagini, un'immagine NEF (RAW) e un'immagine JPEG di qualità Normal.
NEF (RAW) + JPEG Basic		Vengono salvate due immagini, un'immagine NEF (RAW) e un'immagine JPEG di qualità Basic.

* **Priorità dimensione** selezionato per **Compressione JPEG**.

La qualità dell'immagine può essere impostata premendo il pulsante  (**QUAL**) e ruotando la ghiera di comando principale fino a visualizzare l'impostazione desiderata nel pannello di controllo.

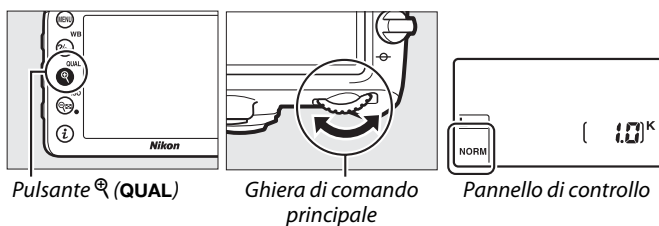

Il menu di ripresa



La qualità dell'immagine può essere regolata anche mediante l'opzione **Qualità dell'immagine** nel menu di ripresa (☐ 224).



Il menu di ripresa contiene le seguenti opzioni. Premere il pulsante **MENU** per visualizzare il menu, selezionare l'opzione desiderata e premere ►.



■ ■ **Compressione JPEG**

Scegliere il tipo di compressione per le foto JPEG.

Opzione	Descrizione
 Priorità dimensione	Le foto sono compresse per produrre file di dimensioni relativamente uniformi.
 Qualità ottimale	Qualità dell'immagine ottimale. La dimensione del file varia a seconda della scena registrata.

■ ■ **Registrazione NEF (RAW) > Tipo**

Scegliere il tipo di compressione per le foto NEF (RAW).

Opzione	Descrizione
 Compressione senza perdita	Le immagini NEF sono compresse tramite un algoritmo reversibile, che riduce la dimensione del file di circa 20–40% senza alcun effetto sulla qualità dell'immagine.
 Compressione maggiore	Le immagini NEF sono compresse tramite un algoritmo non reversibile, che riduce la dimensione del file di circa 35–55% senza quasi alcun effetto sulla qualità dell'immagine.

■ ■ **Registrazione NEF (RAW) > Profondità di bit NEF (RAW)**

Scegliere una profondità di bit per le foto NEF (RAW).

Opzione	Descrizione
12-bit 12 bit	Le foto NEF (RAW) sono registrate a una profondità di bit di 12 bit.
14-bit 14 bit	Le foto NEF (RAW) sono registrate a una profondità di bit di 14 bit, producendo file più grandi di quelle con profondità di bit di 12 bit, ma aumentando i dati di colore registrati.

Foto NEF (RAW)

Le foto NEF (RAW) possono essere visualizzate sulla fotocamera o utilizzando software quali Capture NX 2 (disponibile separatamente; □ 309) o ViewNX 2 (disponibile sul CD di ViewNX 2 in dotazione). L'opzione selezionata per la dimensione dell'immagine non influisce sulla dimensione delle foto NEF (RAW); quando vengono visualizzate su un computer, le foto NEF (RAW) sono delle dimensioni specificate per le immagini grandi (dimensione □) nella tabella a pagina 68. È possibile creare copie delle foto NEF (RAW) in formato JPEG utilizzando l'opzione **Elaborazione NEF (RAW)** nel menu di ritocco (□ 282).

NEF + JPEG

Quando le foto scattate con le impostazioni NEF (RAW) + JPEG sono visualizzate sulla fotocamera con solo una card di memoria inserita, verrà visualizzata solo la foto JPEG. Se entrambe le copie vengono registrate sulla stessa card di memoria, entrambe le copie vengono cancellate quando la foto viene eliminata. Se la copia JPEG viene registrata in una card di memoria separata utilizzando l'opzione **Ruolo card nello slot 2 > Slot 1 RAW-Slot 2 JPEG**, l'eliminazione della copia JPEG non comporta l'eliminazione della foto NEF (RAW).

Dimensione dell'immagine

La dimensione dell'immagine viene misurata in pixel. Scegliere tra **L** (grande), **M** (media) o **S** (piccola) (si noti che la dimensione dell'immagine varia in base all'opzione selezionata per **Area immagine**, □ 63):

Area immagine	Opzione	Dimensione (pixel)	Dimensione di stampa (cm)*
DX (24 × 16)	Grande	6.000 × 4.000	50,8 × 33,9
	Medio	4.496 × 3.000	38,1 × 25,4
	Piccolo	2.992 × 2.000	25,3 × 16,9
1,3× (18 × 12)	Grande	4.800 × 3.200	40,6 × 27,1
	Medio	3.600 × 2.400	30,5 × 20,3
	Piccolo	2.400 × 1.600	20,3 × 13,5

* Dimensioni approssimate quando si stampa a 300 dpi. La dimensione di stampa in pollici è uguale alla dimensione dell'immagine in pixel divisa per la risoluzione stampante in dots per inch (dpi; 1 pollice = circa 2,54 cm).

La dimensione dell'immagine è impostata premendo il pulsante **QUAL** e ruotando la ghiera secondaria fino a visualizzare l'impostazione desiderata nel pannello di controllo.



Il menu di ripresa

La dimensione dell'immagine può essere regolata anche mediante l'opzione **Dimensione dell'immagine** nel menu di ripresa (□ 224).



Utilizzo di due card di memoria

Quando nella fotocamera sono inserite due card di memoria, si può utilizzare la voce **Ruolo card nello slot 2** nel menu di ripresa per scegliere la funzione assegnata alla card nello slot 2. Scegliere tra **Eccedenza** (la card nello slot 2 è utilizzata solo quando la card nello slot 1 è piena), **Backup** (ciascuna foto viene registrata due volte, una nella card nello slot 1 e una nella card nello slot 2) e **Slot 1 RAW-Slot 2 JPEG** (come per **Backup**, eccetto che le copie NEF/RAW delle foto registrate con impostazioni NEF/RAW + JPEG vengono registrate solo nella card nello slot 1 e le copie JPEG solo nella card nello slot 2).



"Backup" e "Slot 1 RAW-Slot 2 JPEG"

La fotocamera mostra il numero di esposizioni rimanenti sulla card con la minor quantità di memoria. Lo scatto verrà disabilitato quando una delle card è piena.

Registrazione di filmati

Quando vengono inserite nella fotocamera due card di memoria, l'alloggiamento utilizzato per registrare i filmati può essere selezionato tramite l'opzione **Impostazioni filmato > Destinazione** nel menu di ripresa (☐ 169).



Messa a fuoco

In questa sezione sono descritte le opzioni di messa a fuoco disponibili quando le foto vengono inquadrare nel mirino. È possibile regolare la messa a fuoco automaticamente (vedere di seguito) o manualmente (☐ 78). È inoltre possibile selezionare il punto AF per la messa a fuoco automatica o manuale (☐ 75) oppure utilizzare il blocco della messa a fuoco per ricomporre le foto dopo la messa a fuoco (☐ 76).

Autofocus

Per utilizzare l'autofocus, ruotare il selettore modo di messa a fuoco su **AF**.

Selettore del modo di messa a fuoco

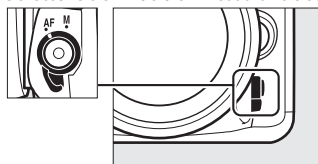

Modo autofocus

Scegliere fra i seguenti modi autofocus:

Modo	Descrizione
AF-A	AF automatico: la fotocamera seleziona automaticamente l'autofocus singolo se il soggetto è fermo, l'autofocus continuo se il soggetto è in movimento.
AF-S	AF singolo: per soggetti fermi. La messa a fuoco si blocca quando il pulsante di scatto viene premuto a metà corsa. Con le impostazioni predefinite, è possibile rilasciare l'otturatore solamente quando viene visualizzato l'indicatore di messa a fuoco (●) (<i>priorità alla messa a fuoco</i> ; ☐ 231).
AF-C	AF-continuo: per soggetti in movimento. La fotocamera mette a fuoco continuamente quando il pulsante di scatto è premuto a metà corsa; se il soggetto si muove, la fotocamera attiva la <i>messa a fuoco a inseguimento predittivo</i> per prevedere la distanza finale dal soggetto e, se necessario, regolare la messa a fuoco. Con le impostazioni predefinite, è possibile rilasciare l'otturatore indipendentemente dalla messa a fuoco del soggetto (<i>priorità di scatto</i> ; ☐ 231).

Messa a fuoco a inseguimento predittivo

Nel modo **AF-C** o quando è selezionato l'autofocus continuo nel modo **AF-A**, la fotocamera avvia la messa a fuoco a inseguimento predittivo se il soggetto si avvicina o si allontana dalla fotocamera mentre il pulsante di scatto viene premuto a metà corsa. Ciò permette alla fotocamera di mantenere la messa a fuoco mentre cerca di prevedere dove si situerà il soggetto quando l'otturatore verrà rilasciato.

Il modo autofocus può essere selezionato premendo il pulsante modo AF e ruotando la ghiera di comando principale fino a visualizzare l'impostazione desiderata sul mirino o sul pannello di controllo.

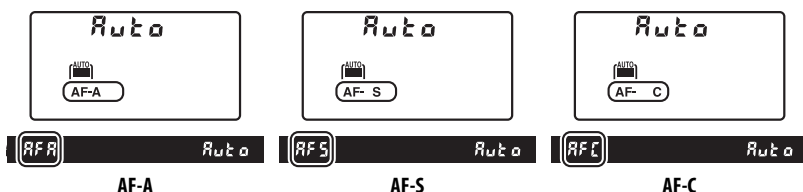
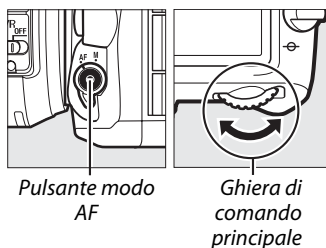

🔪 Ottenere buoni risultati con l'autofocus

L'autofocus non permette di ottenere prestazioni ottimali nelle condizioni elencate di seguito. Lo scatto dell'otturatore potrebbe essere disattivato se la fotocamera non è in grado di effettuare la messa a fuoco in queste condizioni oppure l'indicatore di messa a fuoco (●) potrebbe essere visualizzato e la fotocamera emetterà un segnale acustico, consentendo lo scatto anche quando il soggetto non è a fuoco. In questi casi, mettere a fuoco manualmente (☐ 76) o utilizzare il blocco della messa a fuoco (☐ 76) per mettere a fuoco un altro soggetto alla stessa distanza, quindi ricomporre la foto.

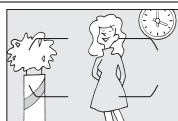

Contrasto minimo o inesistente tra il soggetto e lo sfondo.

Esempio: il soggetto è dello stesso colore dello sfondo.

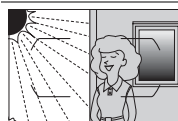

Il punto AF contiene aree con differenze di luminosità molto forti.

Esempio: il soggetto è per metà in ombra.



Il punto AF contiene oggetti posti a distanze diverse dalla fotocamera.

Esempio: il soggetto è all'interno di una gabbia.



Gli oggetti sullo sfondo appaiono più grandi rispetto al soggetto.

Esempio: un edificio è nell'inquadratura dietro il soggetto.



Il soggetto è dominato da motivi geometrici regolari.

Esempio: persiane o una fila di finestre di un grattacielo.

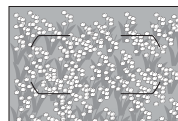

Il soggetto contiene molti dettagli particolareggiati.

Esempio: un campo di fiori o altri soggetti piccoli o con variazione di luminosità ridotta.

🔪 Vedere anche

Per informazioni sull'utilizzo della priorità della messa a fuoco nel modo AF-continuo, fare riferimento alla personalizzazione a1 (**Selezione priorità AF-C**, ☐ 231). Per informazioni sull'utilizzo della priorità di scatto nel modo AF singolo, fare riferimento alla personalizzazione a2 (**Selezione priorità AF-S**, ☐ 231). Per informazioni relative alle opzioni dell'autofocus disponibili durante il live view o la registrazione di filmati, fare riferimento a pagina 155.

Modo area AF

Per scegliere come viene selezionato il punto AF per l'autofocus.

- **AF a punto singolo:** selezionare il punto AF come descritto a pagina 75; la fotocamera mette a fuoco il soggetto solamente nel punto AF selezionato. Utilizzare per soggetti statici.
- **AF ad area dinamica:** selezionare il punto AF come descritto a pagina 75. Nei modi di messa a fuoco **AF-A** e **AF-C**, la fotocamera metterà a fuoco basandosi sulle informazioni relative ai punti AF circostanti se il soggetto si sposta brevemente dal punto selezionato. Il numero di punti AF varia con il modo selezionato:
 - **AF ad area dinamica (9 p.):** scegliere quando c'è tempo per comporre la foto o quando si fotografano soggetti che si muovono in modo prevedibile (per es. corridori o automobili che corrono su una pista).
 - **AF ad area dinamica (21 p.):** scegliere quando si fotografano soggetti che si muovono in modo imprevedibile (per es. giocatori in una partita di calcio).
 - **AF ad area dinamica (51 p.):** scegliere quando si fotografano soggetti che si muovono velocemente e sono difficili da inquadrare nel mirino (per es. uccelli).
- **Tracking 3D:** selezionare il punto AF come descritto a pagina 75. Nei modi di messa a fuoco **AF-A** e **AF-C**, la fotocamera insegue i soggetti che lasciano il punto AF selezionato e, se necessario, seleziona i nuovi punti AF. Utilizzare per comporre rapidamente foto con soggetti che si muovono in modo irregolare da un lato all'altro (per es. giocatori di tennis). Se il soggetto esce dall'area del mirino, togliere il dito dal pulsante di scatto e ricomporre la foto con il soggetto nel punto AF selezionato.

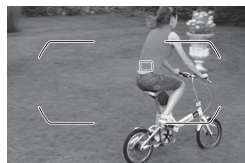
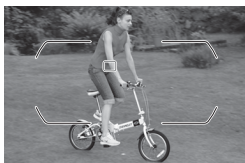
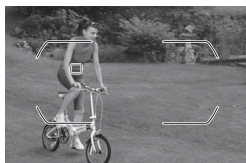

- **Area AF auto:** la fotocamera rileva automaticamente il soggetto e seleziona il punto AF. Se si utilizza un obiettivo di tipo G o D (☐ 296), la fotocamera è in grado di distinguere i soggetti umani dallo sfondo per un rilevamento dei soggetti migliorato. I punti AF attivi vengono evidenziati brevemente dopo la messa a fuoco della fotocamera; nel modo **AF-C** o quando l'autofocus continuo è selezionato nel modo **AF-A**, il punto AF principale rimane evidenziato dopo la disattivazione degli altri punti AF.



Il modo area AF può essere selezionato premendo il pulsante modo AF e ruotando la ghiera secondaria fino a visualizzare l'impostazione desiderata sul mirino o sul pannello di controllo.

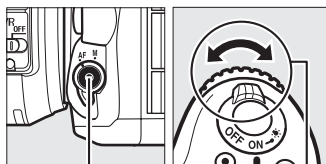

Pulsante modo AF

Ghiera secondaria

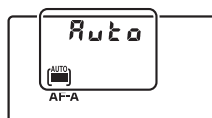

Pannello di controllo

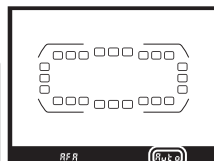

Mirino

Tracking 3D

Quando il pulsante di scatto viene premuto a metà corsa, i colori dell'area circostante il punto AF vengono memorizzati nella fotocamera. Di conseguenza, il tracking 3D non potrà produrre i risultati desiderati con soggetti i cui colori sono gli stessi dello sfondo o che occupano un'area molto piccola dell'inquadratura.

Modo area AF

Il modo area AF è mostrato sul pannello di controllo e sul mirino.

Modo area AF	Pannello di controllo	Mirino	Modo area AF	Pannello di controllo	Mirino
AF a punto singolo	S	S	Area AF dinamica a 51 punti*	d51	d51
Area AF dinamica a 9 punti*	d9	d9	Tracking 3D	3d	3d
Area AF dinamica a 21 punti*	d21	d21	Area AF auto	Auto	Auto

* Solamente il punto AF attivo è visualizzato sul mirino. I rimanenti punti AF forniscono informazioni per facilitare l'operazione di messa a fuoco.

Messa a fuoco manuale

AF a punto singolo viene selezionato automaticamente quando viene utilizzata la messa a fuoco manuale.

Vedere anche

Per informazioni sulla regolazione del tempo di attesa della fotocamera prima di rimettere a fuoco un oggetto che si muove davanti alla fotocamera, fare riferimento alla personalizzazione a3 (Focus Tracking + Lock-On, □ 232). Per informazioni relative alle opzioni dell'autofocus disponibili durante il live view o la registrazione di filmati, fare riferimento a pagina 156.

Selezione punti AF

La fotocamera offre una scelta di 51 punti AF che possono essere utilizzati per comporre foto con il soggetto principale posizionato quasi in qualsiasi punto dell'inquadratura.

1 Ruotare il blocco del selettore di messa a fuoco su ●.

Ciò permette di utilizzare il multi-selettore per selezionare il punto AF.

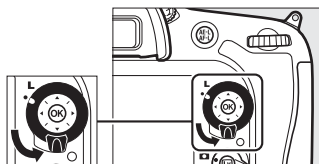

Blocco del selettore di messa a fuoco

2 Selezionare il punto AF.

Utilizzare il multi-selettore per selezionare il punto AF nel mirino mentre gli esposimetri sono attivi. Premere **OK** per selezionare il punto AF centrale.

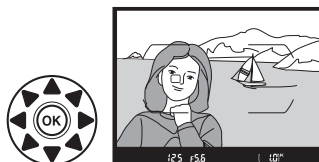

Il blocco del selettore di messa a fuoco può essere ruotato sulla posizione di blocco (L) dopo la selezione per evitare che il punto AF selezionato cambi quando il multi-selettore viene premuto.

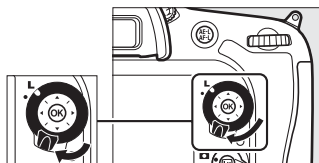

Area AF auto

Il punto AF per l'area AF auto è selezionato automaticamente; la selezione punti AF manuale non è disponibile.

Vedere anche

Per informazioni sulla scelta di quando illuminare il punto AF, fare riferimento alla personalizzazione a4 (**Illuminazione punti AF**, □ 232). Per informazioni sull'impostazione della inclusione punti AF, fare riferimento alla personalizzazione a5 (**Inclusione punti AF**, □ 232). Per informazioni sulla scelta del numero di punti AF che possono essere selezionati tramite il multi-selettore, fare riferimento alla personalizzazione a6 (**Numero di punti AF**, □ 233). Per informazioni sulla modifica del ruolo assegnato al pulsante **OK**, fare riferimento alla personalizzazione f1 (**Pulsante OK**, □ 252).

Blocco della messa a fuoco

Il blocco della messa a fuoco serve per modificare la composizione dopo la messa a fuoco, permettendo di eseguire la messa a fuoco di un soggetto anche se questo non sarà in un punto AF nella composizione finale. Se la fotocamera non è in grado di mettere a fuoco con l'autofocus (☐ 72), il blocco della messa a fuoco può essere usato anche per ricomporre la foto dopo la messa a fuoco su un altro soggetto alla stessa distanza di quello originale. Il blocco della messa a fuoco ha la massima efficacia quando è selezionata un'opzione diversa da area AF auto per il modo area AF (☐ 73).

1 Mettere a fuoco.

Posizionare il soggetto nel punto AF selezionato e premere a metà corsa il pulsante di scatto per avviare la messa a fuoco. Verificare che l'indicatore di messa a fuoco (●) sia visualizzato nel mirino.



2 Bloccare la messa a fuoco.

Modi di messa a fuoco AF-A e AF-C: con il pulsante di scatto premuto a metà corsa (①), premere il pulsante AE-L/AF-L (②) per bloccare sia messa a fuoco sia esposizione (un'icona AE-L verrà visualizzata nel mirino). La messa a fuoco e l'esposizione rimangono bloccate quando il pulsante AE-L/AF-L è premuto, anche se il dito è stato in seguito rimosso dal pulsante di scatto.

Modo messa a fuoco AF-S: la messa a fuoco si blocca automaticamente quando appare l'indicatore di messa a fuoco (●) e rimane bloccata finché non si toglie il dito dal pulsante di scatto. La messa a fuoco può essere bloccata anche premendo il pulsante AE-L/AF-L (vedere sopra).

Pulsante di scatto

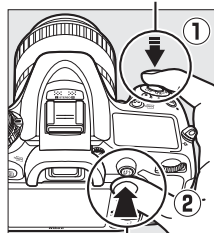

Pulsante AE-L/AF-L





3 Ricomporre la foto e scattare.

La messa a fuoco rimane bloccata tra gli scatti se si tiene premuto il pulsante di scatto a metà corsa (AF-S) o si tiene premuto il pulsante AE-L/AF-L , consentendo di scattare più fotografie in sequenza con la stessa impostazione di messa a fuoco.





Si sconsiglia di modificare la distanza tra la fotocamera e il soggetto mentre è attivo il blocco della messa a fuoco. Se il soggetto si muove, eseguire nuovamente la messa a fuoco alla nuova distanza.

Blocco della messa a fuoco con il pulsante AF-ON

Se lo si desidera, l'autofocus può essere assegnato a un pulsante separato nel menu Personalizzazioni e in questo caso la messa a fuoco si blocca quando il pulsante viene premuto e rimane bloccata fino alla successiva pressione del pulsante. L'otturatore può essere rilasciato in qualsiasi momento indipendentemente dalle opzioni selezionate per personalizzazione a1 (**Selezione priorità AF-C**,  231) e a2 (**Selezione priorità AF-S**,  231) e l'indicatore di messa a fuoco (●) non viene visualizzato nel mirino.

Vedere anche

Fare riferimento alla personalizzazione c1 (**Pulsante di scatto AE-L**,  236) per informazioni sull'utilizzo del pulsante di scatto per bloccare l'esposizione, alla personalizzazione f4 (**Funzione pulsante AE-L/AF-L**,  256) per informazioni sulla scelta della funzione assegnata al pulsante ^{AE-L}_{AF-L} AE-L/AF-L.



Messa a fuoco manuale

La messa a fuoco manuale è disponibile per gli obiettivi che non supportano l'autofocus (obiettivi non AF NIKKOR) o quando l'autofocus non produce i risultati desiderati (☐ 72).

- **Obiettivi AF-S:** impostare il selettore del modo di messa a fuoco dell'obiettivo su **M**.
- **Altri obiettivi AF:** impostare il selettore modo di messa a fuoco dell'obiettivo (se presente) e il selettore modo di messa a fuoco della fotocamera su **M**.

Selettore del modo di messa a fuoco

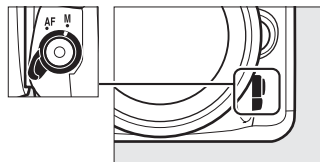

☑ Obiettivi AF che non sono obiettivi AF-S

Tranne che quando si usa un obiettivo AF-S, non usare obiettivi AF con il selettore del modo di messa a fuoco obiettivo impostato su **M** e il selettore modo messa a fuoco della fotocamera impostato su **AF**. La mancata osservanza di questa precauzione potrebbe danneggiare la fotocamera o l'obiettivo.

- **Obiettivi per messa a fuoco manuale:** impostare il selettore modo di messa a fuoco dell'obiettivo su **M**.

Per eseguire la messa a fuoco manuale, regolare l'anello di messa a fuoco dell'obiettivo finché l'immagine visualizzata sul campo opaco del mirino non è a fuoco. Le foto possono essere scattate in qualsiasi momento, anche se l'immagine non è a fuoco.

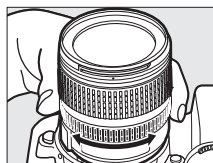

■ ■ Il telemetro elettronico

L'indicatore di messa a fuoco del mirino può essere usato per confermare se il soggetto nel punto AF selezionato è a fuoco (può essere selezionato un punto AF qualsiasi tra i 51 punti AF). Dopo aver posizionato il soggetto nel punto AF selezionato, premere il pulsante di scatto a metà corsa e ruotare l'anello di messa a fuoco dell'obiettivo finché non viene visualizzato l'indicatore di messa a fuoco (●). Si noti che, con i soggetti elencati a pagina 72, l'indicatore di messa a fuoco potrebbe a volte essere visualizzato anche quando il soggetto non è a fuoco; confermare la messa a fuoco nel mirino prima della ripresa.



☑ Posizione del piano focale

Per determinare la distanza tra il soggetto e la fotocamera, misurare prendendo come riferimento l'indicatore del piano focale (☞) sul corpo della fotocamera. La distanza fra la flangia di innesto obiettivo e il piano focale è di 46,5 mm.

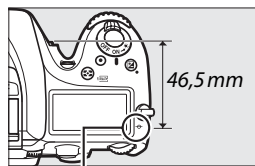

Indicatore del piano focale

ISO Sensibilità ISO

Più i valori di sensibilità ISO sono alti, meno luce è necessaria per l'esposizione, consentendo di impostare tempi di posa più brevi o diaframmi più chiusi. La scelta di **Auto** permette alla fotocamera di impostare automaticamente la sensibilità ISO in base alle condizioni di illuminazione. Sono disponibili le seguenti opzioni:

Modo	Sensibilità ISO
	Auto
P, S, A, M	100–6400 in step di $1/3$ EV; da Hi 0,3 a Hi 2
Altri modi di ripresa	Auto; 100–6400 in step di $1/3$ EV; da Hi 0,3 a Hi 2

La sensibilità ISO può essere impostata premendo il pulsante  (**ISO**) e ruotando la ghiera di comando principale fino a visualizzare l'impostazione desiderata sul pannello di controllo o sul mirino.

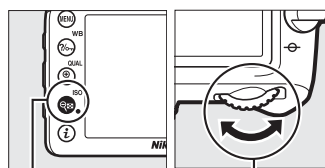

Pulsante  (**ISO**)

Ghiera di comando principale



Pannello di controllo

Mirino

Visualizzazione della sensibilità ISO nella visualizzazione informazioni

La sensibilità ISO viene mostrata nella visualizzazione informazioni.

Quando è selezionato **Auto**, **ISO-AUTO** e la sensibilità scelta dalla fotocamera sono visualizzati come indicato a destra.

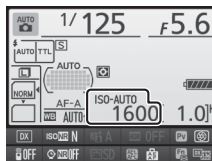

Auto

Se la ghiera di selezione modo viene ruotata su **P**, **S**, **A** o **M** dopo avere selezionato **Auto** come sensibilità ISO in un altro modo, verrà ripristinata la sensibilità ISO selezionata per ultima nel modo **P**, **S**, **A** o **M**.

Hi 0,3–Hi 2

Le impostazioni da **Hi 0,3** a **Hi 2** corrispondono alle sensibilità ISO 0,3–2 EV sopra ISO 6400 (equivalente a ISO 8000–25.600). Per le foto scattate con queste impostazioni è più probabile che si verifichino disturbi (pixel luminosi distribuiti in modo casuale, effetto nebbia o linee).

Il menu di ripresa

La sensibilità ISO può essere inoltre regolata mediante l'opzione **Impostazioni sensibilità ISO** nel menu di ripresa (☐ 224).



Vedere anche

Per informazioni sulla scelta della grandezza degli incrementi della sensibilità ISO, fare riferimento alla personalizzazione b1 (**Valore increm. sens. ISO**; ☐ 234). Per ulteriori informazioni sulla visualizzazione della sensibilità ISO nel pannello di controllo o sulla regolazione della sensibilità ISO senza utilizzare il pulsante  (**ISO**), fare riferimento alla personalizzazione d3 (**Display ISO e regolazioni**; ☐ 239). Per informazioni sull'utilizzo dell'opzione **NR su ISO elevati** nel menu di ripresa per ridurre il disturbo a sensibilità ISO elevate, vedere pagina 228.

Se è stato selezionato **Si** per **Impostazioni sensibilità ISO > Controllo automatico ISO** nel menu di ripresa, la sensibilità ISO verrà regolata automaticamente qualora non sia possibile ottenere un'esposizione ottimale con il valore selezionato dall'utente (la sensibilità ISO verrà regolata correttamente se viene utilizzato il flash).

1 Selezionare Controllo automatico ISO per Impostazioni sensibilità ISO nel menu di ripresa.

Per visualizzare i menu, premere il pulsante MENU. Selezionare **Impostazioni sensibilità ISO** nel menu di ripresa, selezionare **Controllo automatico ISO** e premere ►.

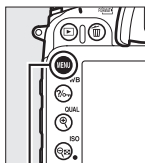

Pulsante MENU



2 Selezionare Sì.

Selezionare **Si** e premere **OK** (se è selezionato **No**, la sensibilità ISO rimane fissa al valore selezionato dall'utente).

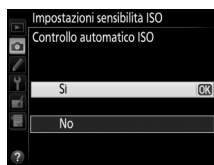

3 Regolare le impostazioni.

Il valore massimo per la sensibilità ISO auto può essere selezionato mediante **Sensibilità massima** (il valore minimo per la sensibilità ISO auto è impostato automaticamente su ISO 100; si noti che se il valore selezionato



dall'utente è più alto di quello scelto per **Sensibilità massima**, verrà utilizzato il valore selezionato dall'utente). Nei modi **P** e **A**, la sensibilità sarà regolata solo se si verificherebbe una sottoesposizione con il tempo di posa selezionato per **Tempo di posa minimo** ($1/4.000-1$ sec. o **Auto**; nei modi **S** e **M**, la sensibilità ISO sarà regolata per garantire un'esposizione ottimale con il tempo di posa selezionato dall'utente). Se è selezionato **Auto** (disponibile solo con gli obiettivi CPU; equivalente a $1/30$ sec. quando si usa un obiettivo senza CPU), la fotocamera sceglierà il tempo di posa minimo in base alla lunghezza focale dell'obiettivo (la selezione automatica del tempo di posa può essere tarata evidenziando **Auto** e premendo ►; per esempio, possono essere usati valori ancora più rapidi di quelli selezionati dalla fotocamera con i teleobiettivi per ridurre l'effetto di sfocatura). I tempi di posa più lunghi del valore minimo potrebbero essere utilizzati se non è possibile ottenere l'esposizione ottimale con il valore di sensibilità ISO selezionato per **Sensibilità massima**. Premere **OK** per uscire al termine delle impostazioni.

Quando è selezionato **Si**, nel mirino e nel pannello di controllo viene mostrato **ISO-AUTO**. Quando la sensibilità viene alterata rispetto al valore selezionato dall'utente, questi indicatori lampeggiano.



Pannello di controllo

Mirino

Attivazione o disattivazione del controllo automatico ISO

Si può attivare o disattivare il controllo automatico ISO premendo il pulsante  (ISO) e ruotando la ghiera secondaria. **ISO-AUTO** viene visualizzato quando il controllo automatico ISO è attivo.

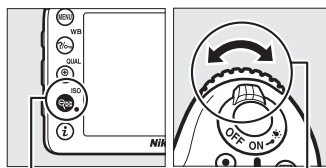

Pulsante  (ISO)

Ghiera secondaria

Controllo automatico ISO

I disturbi (pixel luminosi distribuiti in modo casuale, effetto nebbia o linee) sono più probabili a sensibilità più alte. Per ridurre il disturbo, utilizzare l'opzione **NR su ISO elevati** nel menu di ripresa (fare riferimento a pagina 228). Se il tempo di posa selezionato per **Tempo di posa minimo** è più lungo di quello selezionato per personalizzazione e1 (**Tempo sincro flash**, , 244), la velocità sincro verrà usata come tempo di posa minimo per il controllo automatico ISO durante la fotografia con flash. Si noti che la sensibilità ISO potrebbe aumentare automaticamente quando il relativo controllo automatico viene utilizzato in combinazione con i modi flash sincro su tempi lenti (disponibili con il flash incorporato e i flash esterni opzionali elencati a pagina 304), con la possibilità che impedisca alla fotocamera di selezionare tempi di posa lunghi.

Quando è attivo il controllo automatico ISO, i valori regolati e selezionati appaiono nella visualizzazione informazioni, come mostrato a destra.

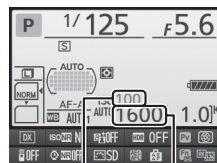

Valore selezionato

Valore regolato





Esposizione

Misurazione esposimetrica

(Solo modi P, S, A e M)

Scegliere la modalità di impostazione dell'esposizione della fotocamera nei modi **P, S, A e M** (in altri modi, la fotocamera seleziona automaticamente il metodo di misurazione esposimetrica).

Opzione	Descrizione
	Matrix: per ottenere risultati naturali nella maggior parte delle situazioni. La fotocamera misura un'ampia area dell'inquadratura e imposta l'esposizione in base alla distribuzione contrasto, al colore, alla composizione e, con obiettivi di tipo G o D (☐ 296), alle informazioni sulla distanza (misurazione Color Matrix 3D II; con altri obiettivi CPU, la fotocamera usa la misurazione Color Matrix II, che non include informazioni sulla distanza 3D). Con obiettivi senza CPU, la fotocamera utilizza la misurazione Color Matrix se la lunghezza focale e il diaframma massimo sono specificati tramite l'opzione Dati obiettivo senza CPU nel menu impostazioni (☐ 150); altrimenti la fotocamera utilizza la misurazione ponderata centrale.
	Ponderata centrale: la fotocamera misura l'intera inquadratura ma assegna maggior peso all'area centrale (se è montato un obiettivo CPU, la dimensione dell'area può essere selezionata tramite la personalizzazione b4, Area ponderata centrale , ☐ 236; se è montato un obiettivo senza CPU, l'area è di 8 mm di diametro). Misurazione classica per ritratti; consigliata quando si utilizzano filtri con fattore di esposizione (fattore filtro) superiore a 1x.*
	Spot: la fotocamera misura un cerchio di 3,5 mm di diametro (circa il 2,5% dell'inquadratura). Il cerchio è centrato sul punto AF attuale, rendendo possibile la misurazione di soggetti fuori centro (se si usa un obiettivo senza CPU o se è in funzione il modo area AF auto, la fotocamera misura il punto AF centrale). Assicura che il soggetto sarà esposto correttamente, anche se lo sfondo è molto più luminoso o più scuro.*

* Per una migliore precisione con obiettivi senza CPU, specificare la lunghezza focale e l'apertura massima dell'obiettivo mediante il menu **Dati obiettivo senza CPU** (☐ 150).

Per scegliere un'opzione di misurazione esposimetrica, premere il pulsante  e ruotare la ghiera di comando principale finché non viene visualizzata l'impostazione desiderata sul pannello di controllo.

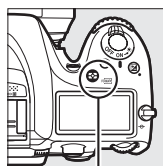

Pulsante  (Matrix)



Ghiera di comando principale



Pannello di controllo

Vedere anche

Per informazioni su come effettuare regolazioni separate dell'esposizione ottimale per ciascun metodo di misurazione esposimetrica, fare riferimento alla personalizzazione b5 (**Taratura fine esposimetro**, ☐ 236).

Blocco esposizione automatica

Utilizzare il blocco esposizione automatica per ricomporre le foto dopo avere utilizzato la misurazione ponderata centrale e la misurazione spot per misurare l'esposizione. Si noti che la misurazione matrix non produrrà i risultati desiderati.

1 Bloccare l'esposizione.

Posizionare il soggetto nel punto AF selezionato e premere il pulsante di scatto a metà corsa. Con il pulsante di scatto premuto a metà corsa e il soggetto posizionato nel punto AF, premere il pulsante AE-L/AF-L per bloccare l'esposizione (se si sta usando l'autofocus, si bloccherà anche la messa a fuoco; confermare che l'indicatore di messa a fuoco (●) appaia nel mirino).

Pulsante di scatto

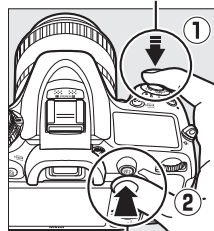

Pulsante AE-L/AF-L

Mentre è in funzione il blocco esposizione, un indicatore AE-L appare nel mirino.



2 Ricomporre la foto.

Tenendo premuto il pulsante AE-L/AF-L , ricomporre la foto e scattare.

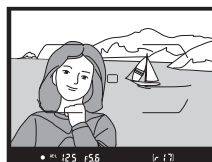

Area misurata

Nella misurazione spot l'esposizione sarà bloccata sul valore misurato in un cerchio di 3,5 mm centrato sul punto AF selezionato. Nella misurazione ponderata centrale l'esposizione sarà bloccata sul valore misurato in un cerchio di 8 mm al centro del mirino.

Regolazione del tempo di posa e del diaframma

Quando il blocco esposizione è attivo, le impostazioni elencate di seguito possono essere modificate senza alterare il valore di misurazione esposimetrica:

Modo	Impostazione
P	Tempo di posa e diaframma (programma flessibile; □ 48)
S	Tempo di posa
A	Apertura

I nuovi valori possono essere confermati nel mirino e nel pannello di controllo. Si noti che la misurazione esposimetrica non può essere modificata quando è attivo il blocco esposizione.

Vedere anche

Se è selezionato **Si** per la personalizzazione c1 (**Pulsante di scatto AE-L**, □ 236) l'esposizione viene bloccata quando il pulsante di scatto viene premuto a metà corsa. Per informazioni sulla modifica della funzione del pulsante  **AE-L/AF-L**, fare riferimento alla personalizzazione f4 (**Funzione pulsante AE-L/AF-L**, □ 256).



Compensazione esposizione

(Solo modi P, S, A, M e )

La compensazione dell'esposizione è utilizzata per modificare il valore dell'esposizione indicato dalla fotocamera, consentendo di ottenere foto più chiare o più scure. È particolarmente efficace se utilizzata in abbinamento alla misurazione in ponderata centrale o spot ( 83). Scegliere un valore compreso tra -5 EV (sottoesposizione) e $+5$ EV (sovrapposizione) in incrementi di $1/3$ EV. In generale, valori positivi rendono più luminoso il soggetto, valori negativi lo rendono più scuro.



-1 EV



Nessuna compensazione dell'esposizione



+1 EV

Per scegliere un valore per la compensazione dell'esposizione, premere il pulsante  e ruotare la ghiera di comando principale finché non viene visualizzato sul pannello di controllo o nel mirino il valore desiderato.

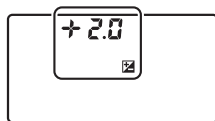
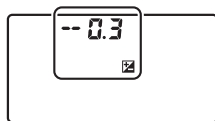
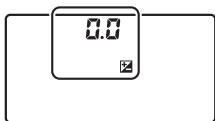

± 0 EV

(pulsante  premuto)





$-0,3$ EV



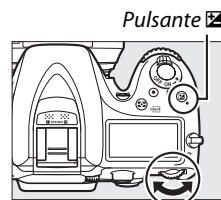

$+2,0$ EV

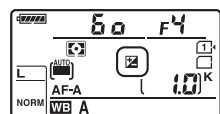

Ghiera di comando principale

Con valori diversi da $\pm 0,0$, lo 0 al centro degli indicatori di esposizione lampeggia (solo nei modi P, S e A) e un'icona  viene visualizzata nel pannello di controllo e nel mirino dopo avere rilasciato il pulsante . Il valore attuale della compensazione dell'esposizione può essere confermato nell'indicatore di esposizione premendo il pulsante .



L'esposizione normale può essere ripristinata impostando la compensazione dell'esposizione su ± 0 . La compensazione dell'esposizione non viene ripristinata quando la fotocamera viene spenta, ma è ripristinata se si seleziona un altro modo dopo aver scelto .



Modo M

Nel modo **M**, la compensazione dell'esposizione ha effetto solo sull'indicatore di esposizione; il tempo di posa e l'apertura non cambiano.

Utilizzo di un flash

Quando è utilizzato un flash, la compensazione dell'esposizione influisce sia a livello del flash sia sull'esposizione, alterando la luminosità del soggetto principale e dello sfondo. Si può utilizzare la personalizzazione e4 (**Compens. esposizione flash**,  250) per limitare gli effetti della compensazione dell'esposizione solo allo sfondo.

Vedere anche

Per informazioni sulla scelta della dimensione degli incrementi disponibili per la compensazione dell'esposizione, vedere Personalizzazione b2 (**Step EV in esposizione**,  234). Per informazioni su come regolare la compensazione dell'esposizione senza premere il pulsante , fare riferimento alla personalizzazione b3 (**Comp. agevolata esposizione**,  235). Per informazioni su come variare automaticamente l'esposizione, il livello del flash, il bilanciamento del bianco o il D-Lighting attivo, fare riferimento a pagina 133.













Bilanciamento del bianco

(Solo modi P, S, A e M)

Il bilanciamento del bianco garantisce che i colori non siano influenzati dal colore della sorgente luminosa. Nei modi diversi da P, S, A e M, il bilanciamento del bianco viene impostato automaticamente dalla fotocamera. Si consiglia di utilizzare il bilanciamento del bianco automatico per la maggior parte delle sorgenti luminose nei modi P, S, A e M, tuttavia si possono selezionare altri valori, se necessario, in base al tipo di sorgente:

Opzione	Temperatura di colore *	Descrizione
AUTO Auto		Il bilanciamento del bianco è regolato automaticamente. Per risultati ottimali, utilizzare obiettivi di tipo G o D. Se il flash incorporato o opzionale si attiva, i risultati vengono regolati per il flash.
Normale	3.500–8.000 K	
Preserva colore luci calde		
 Incandescenza	3.000 K	Da utilizzare in presenza di luce incandescente.
 Fluorescenza		Usare con:
Lampade ai vapori di sodio	2.700 K	• Luci ai vapori di sodio (usate durante avvenimenti sportivi).
Fluorescenza calda-bianca	3.000 K	• Luci a fluorescenza calda-bianca.
Fluorescenza bianca	3.700 K	• Luci a fluorescenza bianca.
Fluorescenza fredda-bianca	4.200 K	• Luci a fluorescenza fredda-bianca.
Fluorescenza bianca diurna	5.000 K	• Luci a fluorescenza bianca diurna.
Fluorescenza luce diurna	6.500 K	• Luci a fluorescenza luce diurna.
Alta temp. ai vapori mercurio	7.200 K	• Fonti di luce con elevata temperatura di colore (per es., le lampade ai vapori di mercurio).
 Sole diretto	5.200 K	Utilizzare con soggetti illuminati da luce solare diretta.
 Flash	5.400 K	Da utilizzare con flash incorporato o opzionale.
 Nuvoloso	6.000 K	Da utilizzare in presenza di luce solare filtrata da nuvole.
 Ombra	8.000 K	Da utilizzare in presenza di luce solare, con soggetti in ombra.
 Temperatura di colore	2.500–10.000 K	Scegliere la temperatura di colore dall'elenco dei valori (☐ 94).
PRE Premisurazione manuale	—	Utilizzare il soggetto, la fonte di luce o la foto esistente come riferimento per il bilanciamento del bianco (☐ 95).

* Tutti i valori sono approssimativi e non riflettono la regolazione fine (se applicabile).

Il bilanciamento del bianco viene impostato premendo il pulsante  (WB) e ruotando la ghiera di comando principale fino a visualizzare l'impostazione desiderata nel pannello di controllo.

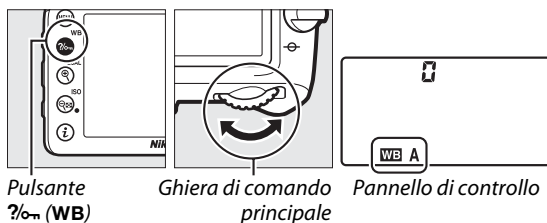

Il menu di ripresa

Il bilanciamento del bianco può inoltre essere regolato usando l'opzione **Bilanciamento del bianco** nel menu di ripresa (☐ 224), che può essere usata anche per una regolazione fine del bilanciamento del bianco (☐ 91) o per misurare un valore per il bilanciamento del bianco premisurato (☐ 95). L'opzione **Auto** nel menu **Bilanciamento del bianco** offre una scelta tra **Normale** e **Preserva colore luci calde**, che preserva i colori caldi prodotti da luce incandescente, mentre l'opzione  **Fluorescenza** può essere usata per selezionare la fonte di luce dai tipi di lampade.















Illuminazione da flash negli studi

Il bilanciamento del bianco automatico potrebbe non produrre i risultati desiderati con grossi flash da studio. Utilizzare il bilanciamento del bianco premisurato o impostare il bilanciamento del bianco su **Flash** e usare la regolazione fine per regolarlo.

Temperatura di colore

Il colore percepito di una sorgente luminosa varia in base all'osservatore e ad altre condizioni. La temperatura di colore è una misura oggettiva del colore di una sorgente luminosa, definito in riferimento alla temperatura alla quale un oggetto dovrebbe essere riscaldato per irradiare luce alla stessa lunghezza d'onda. Mentre le sorgenti di luce con una temperatura di colore intorno a 5.000–5.500 K appaiono bianche, sorgenti di luce con una temperatura di colore più bassa, come le lampadine a incandescenza, appaiono leggermente gialle o rosse. Le sorgenti luminose con una temperatura di colore più alta appaiono sfumate di blu. Le opzioni di bilanciamento del bianco della fotocamera sono adattate alle seguenti temperature di colore (tutte le cifre sono approssimate):

-  (Lampade ai vapori di sodio): **2.700 K**
-  (Incandescenza)/
•  (Fluorescenza calda-bianca): **3.000 K**
-  (Fluorescenza bianca): **3.700 K**
-  (Fluorescenza fredda-bianca): **4.200 K**
-  (Fluorescenza bianca diurna): **5.000 K**
-  (Sole diretto): **5.200 K**
-  (Flash): **5.400 K**
-  (Nuvoloso): **6.000 K**
-  (Fluorescenza luce diurna): **6.500 K**
-  (Alta temp. ai vapori mercurio): **7.200 K**
-  (Ombra): **8.000 K**

Vedere anche

Quando si seleziona **Bracketing bilanc. bianco** per la personalizzazione e6 (**Opzioni auto bracketing**, ☐ 251), la fotocamera crea varie immagini ogni volta che viene rilasciato l'otturatore. Il bilanciamento del bianco varia a ogni immagine, "raggruppando" il valore correntemente selezionato per il bilanciamento del bianco (☐ 137).

Regolazione fine del bilanciamento del bianco

È possibile effettuare una regolazione fine del bilanciamento del bianco in modo da compensare le variazioni del colore della sorgente luminosa o per introdurre in una foto una dominante colore intenzionale. La regolazione fine del bilanciamento del bianco viene eseguita tramite l'opzione **Bilanciamento del bianco** nel menu di ripresa o premendo il pulsante $\frac{1}{2}$ (WB) e ruotando la ghiera secondaria.

■ Il menu bilanciamento del bianco

1 Selezionare un'opzione di bilanciamento del bianco nel menu di ripresa.

Per visualizzare i menu, premere il pulsante MENU. Selezionare **Bilanciamento del bianco** nel menu di ripresa, quindi selezionare un'opzione di bilanciamento del bianco e premere ►. Se è selezionata un'opzione diversa da **Auto**,

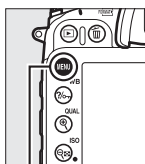

Pulsante MENU



Fluorescenza, **Temperatura di colore** o **Premisurazione manuale**, procedere allo step 2. Se è selezionato **Auto**, **Fluorescenza** o **Temperatura di colore**, selezionare l'impostazione desiderata e premere ►. Per ulteriori informazioni sulla regolazione fine del bilanciamento del bianco premisurato, fare riferimento a pagina 101.

2 Effettuare la regolazione fine del bilanciamento del bianco.

Utilizzare il multi-selettore per eseguire la regolazione fine del bilanciamento del bianco. Il bilanciamento del bianco può essere regolato con precisione sull'asse ambra (A)–blu (B) e sull'asse verde (G)–magenta (M). L'asse orizzontale (ambra-blu) corrisponde alla temperatura di colore, dove ogni incremento equivale a circa 5 mired (☐ 93). L'asse verticale (verde-magenta) ha effetti simili ai filtri di compensazione colore (CC) corrispondenti.

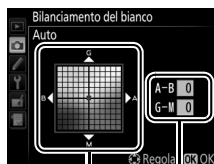

Coordinate

Regolazione

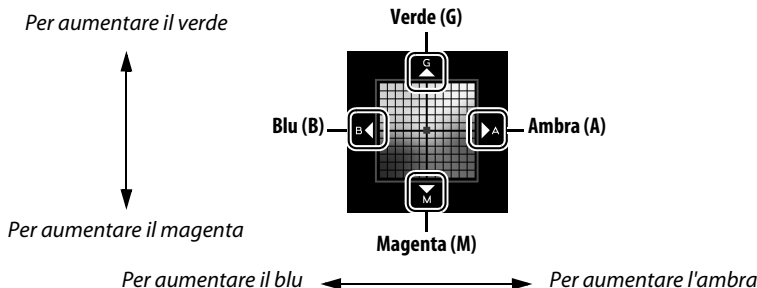





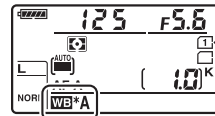

3 Premere .

Premere  per salvare le impostazioni e tornare al menu di ripresa. Se è stata effettuata la regolazione fine del bilanciamento del bianco, nel pannello di controllo viene visualizzato un asterisco ("*").



■ ■ Il pulsante (WB)

Con impostazioni diverse da  (Temperatura di colore) e PRE (Premisurazione manuale), si può utilizzare il pulsante  (WB) per effettuare la regolazione fine del bilanciamento del bianco sull'asse ambra (A)–blu (B) ( 91; per eseguire la regolazione fine del bilanciamento del bianco quando è selezionato  o PRE, utilizzare il menu di ripresa come descritto a pagina 91). Sono disponibili sei impostazioni in entrambe le direzioni; ogni incremento equivale a circa 5 mired ( 93). Premere il pulsante  e ruotare la ghiera secondaria fino alla visualizzazione del valore desiderato sul pannello di controllo. Se si ruota la ghiera secondaria verso sinistra, si aumenta la quantità di ambra (A). Se si ruota la ghiera secondaria verso destra, si aumenta la quantità di blu (B). Un asterisco ("*") appare sul pannello di controllo con impostazioni diverse da 0.

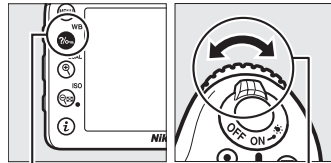

Pulsante  (WB)

Ghiera secondaria

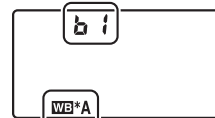

Pannello di controllo

Regolazione fine del bilanciamento del bianco

I colori presenti sugli assi di taratura sono relativi, non assoluti. Per esempio, lo spostamento del cursore su **B** (blu) quando è selezionata un'impostazione "calda" come  (Incandescenza) per il bilanciamento del bianco renderà le foto leggermente più "fredde", ma non effettivamente blu.

Regolazione fine della temperatura di colore

Quando è selezionato **Temperatura di colore**, si può visualizzare la temperatura di colore mentre si esegue la regolazione fine del bilanciamento del bianco.



"Mired"

Qualsiasi cambiamento della temperatura di colore produce una differenza maggiore nel colore a temperature di colore basse rispetto a temperature di colore superiori. Per esempio, un cambiamento di 1.000 K produce un cambiamento del colore molto maggiore a 3.000 K che a 6.000 K. Il mired, calcolato moltiplicando l'inverso della temperatura di colore per 10^5 , è una misura di temperatura di colore che prende in considerazione tale variazione, e come tale è l'unità usata nei filtri di compensazione della temperatura di colore. Per es.:

- 4.000 K–3.000 K (una differenza di 1.000 K)=83 mired
- 7.000 K–6.000 K (una differenza di 1.000 K)=24 mired

Sceita della temperatura di colore

Quando è selezionato **☑ (Temperatura di colore)** per il bilanciamento del bianco, la temperatura di colore può essere selezionata premendo il pulsante **WB** e ruotando la ghiera di comando secondaria. La temperatura di colore viene visualizzata nel pannello di controllo.

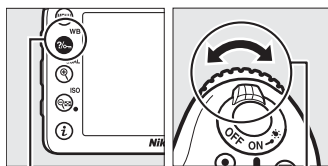

Pulsante **WB**

Ghiera
secondaria



Pannello di controllo

WB

☑ Scegliere la temperatura di colore

Si noti che i risultati desiderati potrebbero non essere raggiunti con luce fluorescente o con il flash. Scegliere **⚡ (Flash)** o **☀ (Fluorescenza)** per queste sorgenti. Con altre fonti di luce, effettuare una prova di scatto per determinare se il valore selezionato è appropriato.

🔍 Il menu bilanciamento del bianco

La temperatura di colore può inoltre essere selezionata nel menu del bilanciamento del bianco. Si noti che la temperatura di colore con il pulsante **WB** e la ghiera di comando secondaria sostituisce il valore selezionato nel menu del bilanciamento del bianco.

MENU DI RIPRESA	
Registrazione NEF (RAW)	--
Bilanciamento del bianco	AUTO
Imposta Picture Control	SD
Gestisci Picture Control	--
Spazio colore	sRGB
D-Lighting attivo	OFF
HDR (high dynamic range)	OFF
Controllo distorsione auto	OFF

Premisurazione manuale

La premisurazione manuale viene utilizzata per registrare e richiamare le impostazioni di bilanciamento del bianco personalizzate per scatti con sorgenti luminose varie o per compensare sorgenti luminose con una forte dominante di colore. La fotocamera può memorizzare fino a sei valori per il bilanciamento del bianco premisurato da d-1 fino a d-6. Sono disponibili due metodi per l'impostazione della premisurazione del bilanciamento del bianco:

Metodo	Descrizione
Misurazione diretta	Posizionare un oggetto di colore bianco o grigio neutro sotto la stessa luce che sarà utilizzata nello scatto finale e misurare il bilanciamento del bianco con la fotocamera (☞ 95). Nella fotografia live view (☞ 153), il bilanciamento del bianco può essere misurato in un'area selezionata del fotogramma (bilanciamento del bianco spot, ☞ 98).
Copia da una foto esistente	Il bilanciamento del bianco viene copiato dalla foto sulla card di memoria (☞ 100).

■ Misurazione di un valore per il bilanciamento del bianco durante la fotografia tramite mirino

1 Illuminare un oggetto di riferimento.

Posizionare un oggetto bianco o grigio neutro sotto la stessa illuminazione che sarà utilizzata nella foto finale. Si può utilizzare un cartoncino grigio standard come riferimento per le riprese in studio. Si noti che l'esposizione aumenta automaticamente di 1 EV durante la misurazione del bilanciamento del bianco; nel modo **M**, regolare l'esposizione in modo che l'indicatore di esposizione mostri ± 0 (☞ 51).



2 Impostare il bilanciamento del bianco su PRE (Premisurazione manuale).

Premere il pulsante $\frac{1}{\infty}$ (**WB**) e ruotare la ghiera di comando principale fino alla visualizzazione di **PRE** sul pannello di controllo.

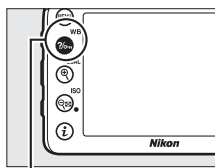

Pulsante $\frac{1}{\infty}$ (**WB**)



Ghiera di comando principale

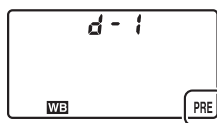

Pannello di controllo

3 Selezionare una premisurazione.

Premere il pulsante **WB** e ruotare la ghiera secondaria fino alla visualizzazione della premisurazione del bilanciamento del bianco desiderata (da d-1 a d-6) sul pannello di controllo.

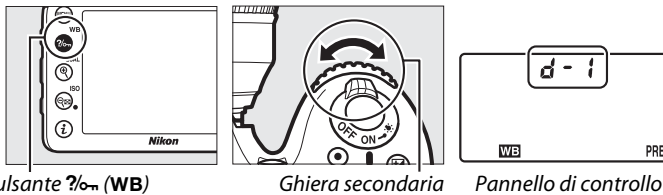

4 Selezionare il modo di misurazione diretta.

Rilasciare brevemente il pulsante **WB**, quindi premere il pulsante finché l'icona **PRE** non comincia a lampeggiare sul pannello di controllo. Sul mirino comparirà anche **P-E** lampeggiante. I display lampeggeranno per circa sei secondi.

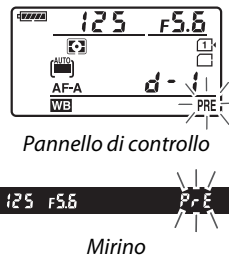

5 Misurare il bilanciamento del bianco.

Prima che gli indicatori smettano di lampeggiare, inquadrare l'oggetto di riferimento nel mirino in modo che riempi l'intera inquadratura e premere il pulsante di scatto fino in fondo. La fotocamera misurerà un valore per il bilanciamento del bianco e lo memorizzerà nella premisurazione selezionata allo step 3. Non viene registrata alcuna foto; il bilanciamento del bianco può essere misurato accuratamente anche quando la fotocamera non ha effettuato la messa a fuoco.



Premisurazioni protette

Se la premisurazione attuale è protetta (🔒 103), **P-E** lampeggerà nel pannello di controllo e nel mirino se si cerca di misurare un nuovo valore.

6 Verificare i risultati.

Se la fotocamera era in grado di misurare un valore per il bilanciamento del bianco, **Good** lampeggerà sul pannello di controllo per circa sei secondi, mentre il mirino mostrerà un **Good** lampeggiante.



Pannello di controllo



Mirino

Se l'illuminazione è troppo scarsa o troppo intensa, è possibile che la fotocamera non sia in grado di misurare il bilanciamento del bianco. Un **no Good** lampeggiante appare per circa sei secondi nel pannello di controllo e nel mirino. Per ritornare allo step 5 e misurare nuovamente il bilanciamento del bianco, premere il pulsante di scatto a metà corsa.

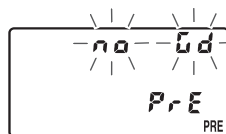

Pannello di controllo



Mirino

✓ Modo misurazione diretta

Se non viene eseguita alcuna operazione durante la fotografia tramite mirino mentre i display lampeggiano, il modo di misurazione diretta termina nei tempi selezionati per la personalizzazione c2 (**Timer di standby**, □ 237).

✓ Misurazione del bilanciamento del bianco premisurato (fotografia tramite mirino)

La premisurazione manuale del bilanciamento del bianco non può essere misurata mentre è attivo HDR o la fotografia con esposizioni multiple (□ 115, 141) oppure se è selezionato **Registra filmati** per la personalizzazione g4 (**Funzione pulsante di scatto**, □ 260) e il selettore live view viene ruotato su

✎ Selezione di una premisurazione

Selezionando **Premisurazione manuale** per l'opzione **Bilanciamento del bianco** nel menu di ripresa viene visualizzata la finestra di dialogo mostrata a destra; selezionare una premisurazione e premere **OK**. Se non esiste un valore attuale per la premisurazione selezionata, il bilanciamento del bianco verrà impostato su 5200 K, lo stesso valore di **Sole diretto**.



■ ■ Misurazione del bilanciamento del bianco durante *live view* (Bilanciamento del bianco spot)

In *live view*, il bilanciamento del bianco può essere misurato in un'area selezionata del fotogramma, eliminando il bisogno di preparare un oggetto di riferimento o di cambiare obiettivi durante la fotografia con teleobiettivo.

1 Premere il pulsante **[Lv]**.

Lo specchio si solleva e la visuale dell'obiettivo viene visualizzata nel monitor della fotocamera.

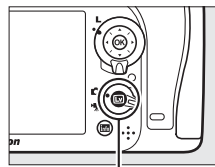

Pulsante **[Lv]**

2 Impostare il bilanciamento del bianco su **PRE (Premisurazione manuale)**.

Premere il pulsante **[WB]** e ruotare la ghiera di comando principale fino alla visualizzazione di **PRE** sul monitor.

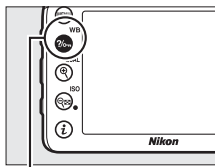

Pulsante **[WB]**



Ghiera di comando principale



Monitor

WB

3 Selezionare una premisurazione.

Premere il pulsante **[WB]** e ruotare la ghiera secondaria fino alla visualizzazione della premisurazione del bilanciamento del bianco desiderata (da d-1 a d-6) sul monitor.

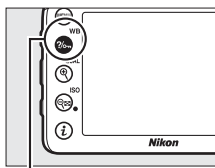

Pulsante **[WB]**

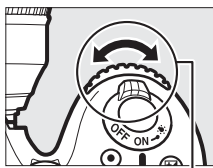

Ghiera secondaria



Monitor

4 Selezionare il modo di misurazione diretta.

Rilasciare brevemente il pulsante **[WB]**, quindi premere il pulsante finché l'icona **PRE** non comincia a lampeggiare sul monitor. Un target di bilanciamento del bianco spot (□) viene visualizzato nel punto AF selezionato.



Monitor

5 Posizionare il target su un'area bianca o grigia.

Mentre **P-E** lampeggia nel display, usare il multi-selettore per posizionare  su un'area bianca o grigia del soggetto.



6 Misurare il bilanciamento del bianco.

Premere **OK** o premere il pulsante di scatto fino in fondo per misurare il bilanciamento del bianco. Il tempo disponibile per misurare il bilanciamento del bianco è quello selezionato per personalizzazione c4 (**Ritardo autosp. monitor**) > **Live view** (☞ 238).

Quando **Premisurazione manuale** è selezionato per **Bilanciamento del bianco** nel menu di ripresa, la posizione del target usato per misurare il bilanciamento del bianco premisurato sarà visualizzata sulle premisurazioni registrate durante la fotografia live view.



Misurazione del bilanciamento del bianco premisurato (fotografia live view)

Quando **Registra filmati** è selezionato per personalizzazione g4 (**Funzione pulsante di scatto**, ☞ 260) e il selettore live view viene ruotato su , il bilanciamento del bianco premisurato manuale viene misurato usando il pulsante **OK** invece del pulsante di scatto. Il bilanciamento del bianco manuale premisurato non può essere impostato mentre è in corso un'esposizione HDR (☞ 115).

■ Copia del bilanciamento del bianco da una foto

Seguire i passaggi riportati di seguito per copiare un valore di bilanciamento del bianco da una foto esistente a una premisurazione selezionata.

1 Selezionare PRE (Premisurazione manuale) per Bilanciamento del bianco nel menu di ripresa.

Premere il pulsante MENU e selezionare **Bilanciamento del bianco** nel menu di ripresa. Selezionare **Premisurazione manuale** e premere ►.



Pulsante MENU

2 Selezionare una destinazione.

Selezionare la premisurazione di destinazione (da d-1 a d-6) e premere **ISO**.



Pulsante ISO

3 Scegliere Seleziona foto.

Selezionare **Seleziona foto** e premere ►.

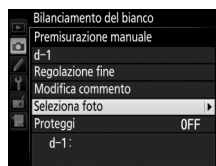

4 Selezionare una foto di origine.

Selezionare la foto di origine.



5 Premere OK.

Premere OK per copiare il valore del bilanciamento del bianco per la foto selezionata sulla premisurazione selezionata. Se è presente un commento con la foto selezionata (☞ 266), il commento verrà copiato nel commento della premisurazione selezionata.





Scelta di una foto di origine

Per visualizzare l'immagine selezionata allo step 4 a pieno formato, tenere premuto il pulsante  (**QUAL**).





Pulsante  (**QUAL**)

Per visualizzare le foto in altre posizioni, tenere premuto il pulsante **BKT** e premere . Verrà visualizzata la finestra di dialogo mostrata a destra; selezionare la card e la cartella desiderate ( 186).



Pulsante **BKT**

Scelta di una premisurazione del bilanciamento del bianco

Premere  per selezionare la premisurazione attuale del bilanciamento del bianco (d-1 – d-6) e premere  per selezionare un'altra premisurazione.

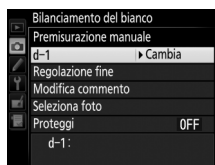

Regolazione fine del bilanciamento del bianco premisurato

Si può eseguire la regolazione fine della premisurazione selezionata selezionando **Regolazione fine** e regolando il bilanciamento del bianco come descritto a pagina 91.



WB

■ Inserimento di un commento

Seguire i passaggi di seguito per inserire un commento descrittivo fino a trentasei caratteri per la premisurazione del bilanciamento del bianco selezionata.

1 Selezionare PRE (Premisurazione manuale).

Selezionare **Premisurazione manuale** nel menu del bilanciamento del bianco e premere ►.



2 Selezionare una premisurazione.

Selezionare la premisurazione desiderata e premere  (ISO).

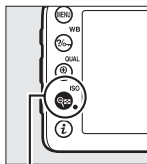

Pulsante  (ISO)

3 Selezionare Modifica commento.

Selezionare **Modifica commento** e premere ►.

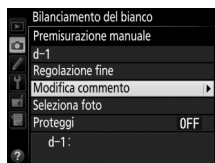

4 Modificare il commento.

Modificare il commento come descritto a pagina 111.



■ Protezione di una premisurazione del bilanciamento del bianco

Seguire i passaggi riportati di seguito per proteggere la premisurazione del bilanciamento del bianco selezionata. Le premisurazioni protette non possono essere modificate e non è possibile utilizzare le opzioni **Regolazione fine** e **Modifica commento**.

1 Selezionare PRE (Premisurazione manuale).

Selezionare **Premisurazione manuale** nel menu del bilanciamento del bianco e premere ►.



2 Selezionare una premisurazione.

Selezionare la premisurazione desiderata e premere (ISO).

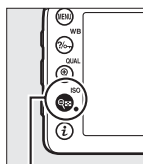

Pulsante (ISO)



3 Selezionare Proteggi.

Selezionare **Proteggi** e premere ►.

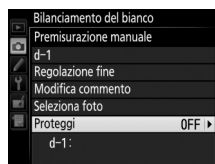

4 Selezionare Sì.

Selezionare **Sì** e premere per proteggere la premisurazione del bilanciamento del bianco selezionata. Per rimuovere la protezione, selezionare **No**.

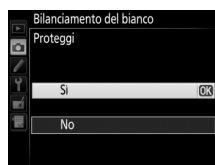



Ottimizzazione immagine







Picture Control

(Solo modi P, S, A e M)

Il sistema di Picture Control esclusivo di Nikon consente di condividere le impostazioni di elaborazione immagine, compresi nitidezza, contrasto, luminosità, saturazione e tinta, tra dispositivi e software compatibili.

Selezione di un Picture Control

La fotocamera fornisce una scelta di Picture Control predefiniti. Nei modi **P**, **S**, **A** e **M**, è possibile scegliere un Picture Control in base al soggetto o al tipo di scena (negli altri modi, la fotocamera seleziona un Picture Control automaticamente).

Opzione	Descrizione
 Standard	Elaborazione standard per risultati equilibrati. Consigliata per la maggior parte delle situazioni.
 Neutro	Elaborazione minima per risultati naturali. Scegliere questa opzione per foto che verranno successivamente sottoposte a elaborazioni o ritocchi complessi.
 Saturo	Le immagini sono ottimizzate per un effetto di stampa fotografica saturata. Scegliere questa opzione per far risaltare i colori primari nelle foto.
 Monocromatico	Per scattare fotografie monocromatiche.
 Ritratto	Per conferire una tonalità naturale e tenue alla pelle dei soggetti ritratti.
 Paesaggio	Per generare paesaggi e panorami metropolitani vivaci.

1 Visualizzare i Picture Control.

Per visualizzare i menu, premere il pulsante **MENU**. Selezionare **Imposta Picture Control** nel menu di ripresa e premere **▶** per visualizzare un elenco di Picture Control.

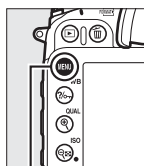

Pulsante MENU



2 Selezionare un Picture Control.

Selezionare il Picture Control desiderato e premere **OK**.



Picture Control personalizzati

I Picture Control personalizzati sono creati modificando i Picture Control esistenti tramite l'opzione **Gestisci Picture Control** nel menu di ripresa (☐ 110). I Picture Control personalizzati possono essere salvati su una card di memoria per condividerli con altre fotocamere dello stesso modello e con software compatibile (☐ 112).

L'indicatore Picture Control

Il Picture Control corrente viene mostrato nella visualizzazione informazioni quando viene premuto il pulsante .

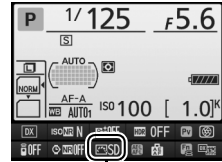

Indicatore Picture Control



Modifica dei Picture Control

I Picture Control personalizzati o predefiniti esistenti (📖 110) possono essere modificati in base alla scena o alla propria creatività. Scegliere una combinazione bilanciata di nitidezza, contrasto e saturazione mediante l'opzione **Regolazione rapida** o effettuare regolazioni manuali per le singole impostazioni.

1 Selezionare un Picture Control.

Selezionare il Picture Control desiderato nell'apposito elenco (📖 105) e premere ►.



2 Regolare le impostazioni.

Premere ▲ o ▼ per selezionare l'impostazione desiderata (📖 108) e premere ◀ o ▶ per scegliere un valore. Ripetere questo passaggio fino a quando non sono state regolate tutte le impostazioni oppure selezionare **Regolazione rapida** per scegliere una combinazione di impostazioni preimpostata. Per ripristinare le impostazioni predefinite, premere il pulsante  (FORMAT).



3 Premere OK.

Modifiche dei Picture Control originali

I Picture Control modificati rispetto alle impostazioni predefinite sono contrassegnati da un asterisco ("*").



■ Impostazioni dei Picture Control

Opzione	Descrizione	
Regolazione rapida	Scegliere dalle opzioni comprese tra -2 e +2 per ridurre o aumentare l'effetto del Picture Control selezionato regolando nitidezza, contrasto e saturazione (si noti che in questo modo vengono ripristinate tutte le regolazioni manuali). Per esempio, se si scelgono valori positivi per Saturo , le foto risulteranno più saturate. Non disponibile con i Picture Control Neutro e Monocromatico o con i Picture Control personalizzati.	
Regolazioni manuali (tutti i Picture Control)	Nitidezza	Per controllare la nitidezza dei contorni. Selezionare A per regolare automaticamente la nitidezza in base al tipo di scena oppure scegliere valori compresi tra 0 (nessuna nitidezza) e 9 (più alto è il valore, maggiore sarà la nitidezza).
	Contrasto	Selezionare A per regolare automaticamente il contrasto in base al tipo di scena o scegliere valori compresi tra -3 e +3 (scegliere valori più bassi per evitare che le alte luci nei soggetti dei ritratti al sole diretto vengano schiarite troppo e valori più alti per conservare i particolari in paesaggi avvolti nella foschia e altri soggetti a basso contrasto).
	Luminosità	Scegliere -1 per ridurre la luminosità, +1 per aumentarla. Non ha effetti sull'esposizione.
Regolazioni manuali (solo non monocromatico)	Saturazione	Per controllare la saturazione dei colori. Selezionare A per regolare la saturazione automaticamente in base al tipo di scena o scegliere un valore fra -3 e +3 (valori più bassi riducono la saturazione, mentre valori più alti la aumentano).
	Tinta	Scegliere valori negativi (fino a un minimo di -3) per rendere i rossi più viola, i blu più verdi e i verdi più gialli, valori positivi (fino a +3) per rendere i rossi più arancione, i verdi più blu e i blu più viola.
Regolazioni manuali (solo monocromatico)	Effetti filtro	Per simulare l'effetto dei filtri colore su foto monocromatiche. Scegliere tra Off (No) , giallo, arancione, rosso e verde (☐ 109).
	Tono	Scegliere la tinta da usare per le foto monocromatiche, fra B&W (bianco e nero), Seppia (seppia) , Cyanotype (viraggio ciano) (monocromatico in tinta blu), Red (rosso) , Yellow (giallo) , Green (verde) , Blue Green (blu-verde) , Blue (blu) , Purple Blue (blu-viola) , Red Purple (rosso-viola) (☐ 109).

"A" (Auto)

I risultati per nitidezza, contrasto e saturazione auto variano a seconda dell'esposizione e della posizione del soggetto nell'inquadratura. Per risultati ottimali, utilizzare obiettivi di tipo G o D.

Picture Control personalizzati

Le opzioni disponibili con i Picture Control personalizzati sono le stesse di quelle su cui sono basati i Picture Control personalizzati.

La griglia Picture Control

La pressione del pulsante  (**ISO**) allo step 2 a pagina 107 visualizza una griglia Picture Control, che mostra contrasto e saturazione per il Picture Control selezionato rispetto agli altri Picture Control (solo il contrasto è visualizzato quando è selezionato **Monocromatico**). Rilasciare il pulsante  (**ISO**) per tornare al menu Picture Control.

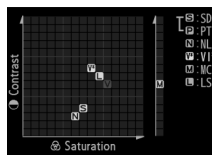

Le icone per i Picture Control che utilizzano contrasto e saturazione automatici vengono visualizzate in verde nella griglia Picture Control, e le linee appaiono parallele agli assi del reticolo.



Impostazioni precedenti

La linea al di sotto del valore visualizzato nel menu impostazioni del Picture Control indica il valore precedente dell'impostazione. Utilizzare questo valore come riferimento quando si regolano le impostazioni.





Effetti filtro (solo Monocromatico)

Le opzioni di questo menu simulano l'effetto dei filtri colore su fotografie monocromatiche. Sono disponibili i seguenti effetti filtro:

Opzione		Descrizione
Y	Giallo	Aumenta il contrasto. Può essere utilizzato per attenuare la luminosità del cielo nelle foto di paesaggi. L'arancione produce un contrasto maggiore del giallo, il rosso un contrasto maggiore dell'arancione.
O	Arancione	
R	Rosso	
G	Verde	Rende più naturale il colore della pelle. Può essere utilizzato per i ritratti.

Gli effetti ottenuti con l'opzione **Effetti filtro** sono più evidenti rispetto a quelli ottenuti con filtri fisici in vetro.

Tono (solo Monocromatico)

Se si preme  quando è selezionata l'opzione **Tono**, vengono visualizzate le opzioni di saturazione. Premere  o  per regolare la saturazione. Il controllo della saturazione non è disponibile quando è selezionato **B&W** (bianco e nero).



Creazione di Picture Control personalizzati

I Picture Control forniti con la fotocamera possono essere modificati e salvati come Picture Control personalizzati.

1 Selezionare Gestisci Picture Control nel menu di ripresa.

Per visualizzare i menu, premere il pulsante MENU. Selezionare **Gestisci Picture Control** nel menu di ripresa e premere ►.



Pulsante MENU

2 Selezionare Salva/modifica.

Selezionare **Salva/modifica** e premere ►.



3 Selezionare un Picture Control.

Selezionare un Picture Control esistente e premere ► oppure premere OK per andare allo step 5 e salvare una copia del Picture Control selezionato senza ulteriori modifiche.



4 Modificare il Picture Control selezionato.

Per ulteriori informazioni, vedere pagina 108. Per annullare tutte le modifiche e ricominciare dalle impostazioni predefinite, premere il pulsante  (FORMAT). Premere OK una volta completate le impostazioni.



5 Selezionare una destinazione.

Scegliere una destinazione per il Picture Control personalizzato (da C-1 a C-9) e premere ►.



6 Assegnare un nome al Picture Control.

Verrà visualizzata la finestra di dialogo per l'immissione mostrata a destra. Per impostazione predefinita, ai nuovi Picture Control viene attribuito un nome aggiungendo un numero a due cifre (assegnato automaticamente) al nome del Picture Control esistente; per usare il nome predefinito, procedere allo step 7. Per spostare il cursore nell'area del nome, tenere premuto il pulsante **ISO** e premere **◀** o **▶**. Per inserire una nuova lettera alla posizione attuale del cursore, usare il multi-selettore per selezionare il carattere desiderato nell'area tastiera e premere **OK**. Per cancellare il carattere alla posizione attuale del cursore, premere il pulsante **☒** (**FORMAT**).

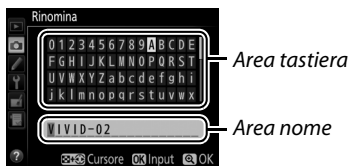

I nomi dei Picture Control personalizzati possono avere una lunghezza massima di diciannove caratteri. Tutti i caratteri dopo il diciannovesimo saranno cancellati.

7 Premere **QUAL**.

Premere il pulsante **QUAL** per salvare le modifiche e uscire. Il nuovo Picture Control comparirà nell'elenco dei Picture Control.

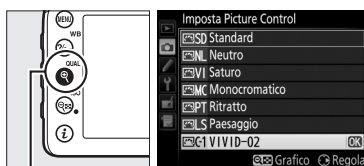

Pulsante **QUAL**

Gestisci Picture Control > Rinomina

I Picture Control personalizzati possono essere rinominati in qualunque momento usando l'opzione **Rinomina** nel menu **Gestisci Picture Control**.

Gestisci Picture Control > Cancella

L'opzione **Cancella** nel menu **Gestisci Picture Control** può essere utilizzata per cancellare i Picture Control personalizzati selezionati quando non sono più necessari.

L'icona del Picture Control originale

Il Picture Control originale su cui è basato il Picture Control personalizzato è indicato da un'icona nell'angolo in alto a destra del display di modifica.



Icona Picture Control originale



Condivisione di Picture Control personalizzati

I Picture Control personalizzati creati con Picture Control Utility in dotazione con ViewNX 2 o con un software opzionale come Capture NX 2 possono essere copiati su una card di memoria e caricati nella fotocamera. Oppure, i Picture Control personalizzati creati con la fotocamera possono essere copiati su una card di memoria da usare con altre fotocamere D7100 e software, quindi cancellati quando non sono più necessari.

Per copiare Picture Control a o da una card di memoria oppure per cancellarli dalla card di memoria, selezionare **Carica/salva** nel menu **Gestisci Picture Control** e premere ►. Saranno visualizzate le seguenti opzioni:

- **Copia sulla fotocamera:** per copiare i Picture Control personalizzati dalla card di memoria ai Picture Control personalizzati da C-1 a C-9 sulla fotocamera e attribuire il nome desiderato.
- **Cancella da card:** per cancellare i Picture Control personalizzati selezionati dalla card di memoria. La finestra di conferma mostrata a destra viene visualizzata prima della cancellazione di un Picture Control; per cancellare il Picture Control selezionato, selezionare **Sì** e premere **OK**.
- **Copia sulla card:** per copiare un Picture Control personalizzato (da C-1 a C-9) dalla fotocamera a una destinazione selezionata (da 1 a 99) nella card di memoria.



Salvataggio dei Picture Control personalizzati

Fino a 99 Picture Control personalizzati possono essere salvati sulla card di memoria contemporaneamente. La card di memoria può essere usata soltanto per memorizzare Picture Control personalizzati creati dall'utente. I Picture Control premisurati forniti con la fotocamera (105) non possono essere copiati sulla card di memoria, rinominati o cancellati.

Le opzioni del menu **Gestisci Picture Control** sono relative solo alla card di memoria nello Slot 1. I Picture Control personalizzati non possono essere eliminati o copiati da e nella card nello Slot 2.

Preservazione dei dettagli nelle alte luci e nelle ombre

D-Lighting attivo

(Solo modi P, S, A e M)

Il D-Lighting attivo consente di conservare i particolari nelle zone di alte luci e ombre, creando fotografie con un contrasto naturale. Utilizzare per scene con alto contrasto, per esempio quando si fotografano scene all'aperto particolarmente luminose attraverso una porta o una finestra oppure si riprendono soggetti in ombra in una giornata di sole. È particolarmente efficace se utilizzato in abbinamento alla misurazione matrix (☐ 83).



D-Lighting attivo disattivato



D-Lighting attivo:  A Auto



"D-Lighting attivo" contro "D-Lighting"

L'opzione **D-Lighting attivo** nel menu di ripresa regola l'esposizione prima della ripresa per ottimizzare la gamma dinamica, mentre l'opzione **D-Lighting** nel menu di riproduzione (☐ 276) illumina le ombre nelle immagini dopo la ripresa.

Per utilizzare il D-Lighting attivo:

1 Selezionare D-Lighting attivo nel menu di ripresa.

Per visualizzare i menu, premere il pulsante MENU. Selezionare **D-Lighting attivo** nel menu di ripresa e premere ►.



Pulsante MENU

2 Scegliere un'opzione.

Selezionare **☺ A Auto**, **☺ H' Molto alto**, **☺ H Alto**, **☺ N Normale**, **☺ L Moderato**, o **No** e premere **OK**. Se è selezionato **☺ A Auto**, la fotocamera regolerà automaticamente D-Lighting attivo in base alle condizioni di ripresa (si noti, tuttavia, che gli effetti potrebbero non essere visibili nel modo **M** e quando è utilizzata la misurazione ponderata centrale o la misurazione spot).



☑ D-Lighting attivo

Non è possibile utilizzare il D-Lighting attivo con i filmati. Potrebbe apparire del disturbo (pixel luminosi distribuiti in modo casuale, effetto nebbia o linee) nelle foto scattate con il D-Lighting attivo. Con alcuni soggetti potrebbe presentarsi un'ombreggiatura irregolare. Il D-Lighting attivo non può essere utilizzato a sensibilità ISO di Hi 0,3 o superiori.

🔪 Vedere anche

Quando si seleziona **Bracket. D-Lighting attivo** per la personalizzazione e6 (**Opzioni auto bracketing**, ☑ 251), la fotocamera varia il D-Lighting attivo su una serie di scatti (☑ 139). Per informazioni sull'utilizzo del pulsante **Fn** o del pulsante antepresa profondità di campo e di una ghiera di comando per selezionare un'opzione di D-Lighting attivo, vedere pagina 255.

HDR (high dynamic range)

(Solo modi P, S, A e M)

Utilizzato per i soggetti con alto contrasto, High Dynamic Range (HDR) preserva i dettagli nelle alte luci e nelle ombre combinando due scatti eseguiti con esposizioni diverse. HDR è più efficace quando viene utilizzato con la misurazione matrix (☐ 83; con altri metodi di misurazione esposimetrica e un obiettivo senza CPU, una intensità di **AUTO Auto** è equivalente a **NORM Normale**). Non può essere utilizzato per registrare foto NEF (RAW). Mentre HDR è attivo, la registrazione di filmati (☐ 161), l'illuminazione flash, il bracketing (☐ 133) e l'esposizione multipla (☐ 141) non possono essere usati e tempi di posa di Posa B (b u L b) e Posa T (- -) non sono disponibili.



Prima esposizione
(più scura)

+



Seconda esposizione
(più chiara)

➔



Immagine HDR combinata

1 Selezionare HDR (high dynamic range).

Per visualizzare i menu, premere il pulsante MENU. Selezionare **HDR (high dynamic range)** nel menu di ripresa e premere ►.

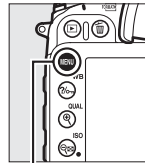

Pulsante MENU



2 Selezionare un modo.

Selezionare **Modo HDR** e premere ►.



Selezionare una delle seguenti opzioni e premere OK.

- Per scattare una serie di foto HDR, selezionare **ON/Si (serie)**. La ripresa HDR continua finché non si seleziona **No** per **Modo HDR**.
- Per riprendere una foto HDR, selezionare **Si (singola foto)**. La ripresa normale riprenderà automaticamente dopo avere creato una singola foto HDR.
- Per uscire senza creare foto HDR aggiuntive, selezionare **No**.



Se è selezionato **Si (serie)** o **Si (singola foto)**, nel pannello di controllo verrà visualizzata un'icona HDR.

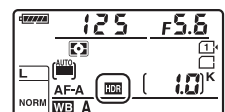

3 Scegliere la Intensità HDR.

Per scegliere l'esposizione differenziale tra i due scatti (intensità HDR), selezionare **Intensità HDR** e premere ►.



Selezionare **AUTO Auto**, **HIGH Molto alta**, **HIGH Alta**, **NORM Normale** o **LOW Bassa** e premere **OK**. Se è selezionato **AUTO Auto** la fotocamera regolerà automaticamente l'intensità HDR in base alle condizioni di ripresa.



4 Inquadrare una foto, mettere a fuoco e scattare.

La fotocamera riprende due esposizioni quando il pulsante di scatto è premuto fino in fondo. **Job HDR** lampeggia nel pannello di controllo e **Job Hdr** nel mirino mentre le due foto vengono combinate; non si possono scattare foto fino al completamento della registrazione. Indipendentemente dall'opzione selezionata correntemente per il modo di scatto, è possibile scattare solo una fotografia ogni volta che si preme il pulsante di scatto.

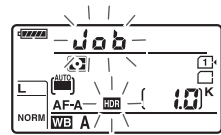

Pannello di controllo



Mirino

Se è selezionato **Sì (serie)**, l'HDR si disattiverà solo se **No** è selezionato per **Modo HDR**; se è selezionato **Sì (singola foto)**, l'HDR si disattiva automaticamente dopo lo scatto della foto. L'icona **HDR** scompare dal display al termine della ripresa HDR.

Inquadratura delle foto HDR

I bordi dell'immagine saranno ritagliati. Potrebbe non essere possibile ottenere i risultati desiderati se la fotocamera o il soggetto si muovono durante la ripresa. A seconda della scena, l'effetto potrebbe non essere visibile, potrebbero apparire ombre intorno a oggetti luminosi o aloni intorno a oggetti scuri. Con alcuni soggetti potrebbe presentarsi un'ombreggiatura irregolare.

Foto intervallate

Se è selezionato **Si (serie)** per **Modo HDR** prima dell'avvio delle foto intervallate, la fotocamera continua a scattare foto HDR all'intervallo selezionato (se è selezionato **Si (singola foto)**, la ripresa intervallata terminerà dopo un singolo scatto).

Vedere anche

HDR può essere regolato anche usando il pulsante **Fn** o il pulsante anteprima profondità di campo e le ghiera di comando. Vedere personalizzazione f2 (**Funzione pulsante Fn**, □ 255) o f3 (**Funzione puls. anteprima**, □ 255).





Fotografia con flash

Utilizzo del flash incorporato

Il flash incorporato ha un numero guida (GN) 12 (m, ISO 100, 20 °C) e fornisce una copertura per l'angolo di campo di un obiettivo di 16 mm. Può essere usato non solo quando la luce naturale è inadeguata, ma anche per schiarire ombre e soggetti in controluce o per aggiungere ulteriore luce sugli occhi del soggetto.

■ **Usa del flash incorporato: modi**         e 

1 Scegliere un modo flash (📖 120).

2 Scattare le foto.

Il flash si solleva se necessario quando viene premuto il pulsante di scatto a metà corsa e si attiva al momento dello scatto della foto. *Se il flash non si solleva automaticamente, NON cercare di sollevarlo manualmente. La mancata osservanza di questa precauzione potrebbe arrecare danni al flash.*

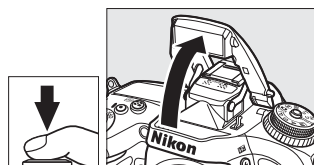

■ **Usa del flash incorporato: modi** P, S, A, M e 

1 Sollevare il flash.

Premere il pulsante  per sollevare il flash.

2 Scegliere un modo flash (solo modi P, S, A e M; 📖 120).

3 Scattare le foto.

Il flash si attiva quando viene scattata una foto.

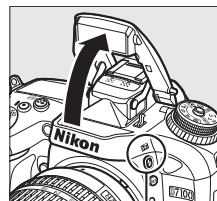

Pulsante  (📖 122)

Misurazione esposimetrica

Selezionare la misurazione matrix o ponderata centrale per attivare il fill-flash con bilanciamento i-TTL per SLR digitale. Il flash i-TTL standard per SLR digitale viene attivato automaticamente quando è selezionata la misurazione spot (📖 122).

Modo flash

I modi flash disponibili variano in base al modo di ripresa:

Auto	Auto + sincrono su tempi lenti + riduzione occhi rossi	Fill flash	
Auto + riduzione occhi rossi	Auto + sincrono su tempi lenti		
No	No		
P, A		S, M	
Fill flash	Fill flash		
Riduzione occhi rossi	Riduzione occhi rossi		
Sincro su tempi lenti + riduzione occhi rossi	Sincro sulla seconda tendina		
Sincro su tempi lenti			
Seconda tendina + sincrono su tempi lenti*			

* Al termine dell'impostazione, viene visualizzato **SLOW**.

Per scegliere un modo flash, premere il pulsante e ruotare la ghiera di comando principale finché non viene visualizzata l'impostazione desiderata sul pannello di controllo.

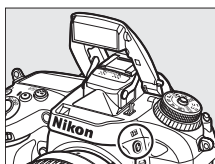

Pulsante ()



Ghiera di comando principale

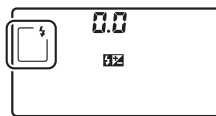

Pannello di controllo



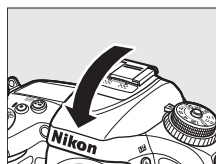

Abbassamento del flash incorporato

Per risparmiare energia quando il flash non è in uso, premelo delicatamente verso il basso finché non scatta in posizione.





✎ Modi flash predefiniti

Di seguito sono riportati i modi flash predefiniti.

Modo	Predefinito	Modo	Predefinito
AUTO     	Auto		Auto + sincrono su tempi lenti
	Auto + riduzione occhi rossi	T1, P, S, A, M	Fill flash

✎ Modi flash

I modi flash riportati nella pagina precedente possono combinare una o più delle seguenti impostazioni, come indicato dall'icona del modo lampeggiante:

- **AUTO (flash automatico):** quando l'illuminazione è scarsa o il soggetto è in controluce, il flash si solleva automaticamente quando il pulsante di scatto viene premuto a metà corsa e si attiva in base alle necessità.
-  **(riduzione occhi rossi):** usare per i ritratti. L'illuminatore riduzione occhi rossi si illumina prima dell'attivazione del flash, riducendo l'effetto "occhi rossi".
-  **(no):** il flash non si attiva anche quando l'illuminazione è scarsa o il soggetto è in controluce.
- **SLOW (sincro su tempi lenti):** il tempo di posa rallenta automaticamente per catturare l'illuminazione dello sfondo di notte o in condizioni di luce scarsa. Usare per includere l'illuminazione dello sfondo nei ritratti.
- **REAR (sincro sulla seconda tendina):** il flash si attiva appena prima della chiusura dell'otturatore, creando una scia di luce dietro alle fonti di luce in movimento (in basso a destra). Se questa icona non è visualizzata, il flash si attiva quando l'otturatore si apre (sincro sulla prima tendina; l'effetto prodotto da questa opzione con fonti di luce in movimento è mostrato in basso a sinistra).



Sincro sulla prima tendina



Sincro sulla seconda tendina

☑ Il flash incorporato

Per informazioni sugli obiettivi che possono essere usati con il flash incorporato, vedere pagina 299. Per evitare la formazione di ombre, rimuovere i paraluce. Il flash ha una portata minima di 0,6 m e non può essere usato nel campo macro degli obiettivi zoom con funzione macro. Il controllo flash i-TTL può essere usato a sensibilità ISO tra 100 e 6400. A valori superiori a 6400, potrebbero non essere ottenuti i risultati desiderati con alcune impostazioni di distanza o di diaframma.













Se il flash si solleva nel modo di scatto in sequenza ( 57), è possibile scattare solo una foto ogni volta che si preme il pulsante di scatto.

Se si utilizza il flash per più scatti consecutivi, il pulsante di scatto potrebbe essere disattivato brevemente per proteggere il flash. Il flash può essere utilizzato nuovamente dopo una breve pausa.



Tempi di posa disponibili con il flash incorporato

I seguenti tempi di posa sono disponibili con il flash incorporato.











Modo	Tempo di posa	Modo	Tempo di posa
AUTO, P, A,  ,  ,  ,  , 	1/250–1/60 sec.	S	1/250–30 sec.
 	1/250–1/125 sec.	M	1/250–30 sec.,    
	1/250–1 sec.		

Modo di controllo flash

La fotocamera supporta i seguenti modi di controllo flash i-TTL:

- **Fill-flash con bilanciamento i-TTL per SLR digitali:** il flash emette una serie di pre-lampi quasi invisibili (pre-lampi di monitoraggio) immediatamente prima del flash principale. I pre-lampi riflessi dagli oggetti in tutte le zone dell'inquadratura sono catturati dal sensore RGB da 2016 pixel e sono analizzati insieme alle informazioni di campo dal sistema di misurazione esposimetrica per regolare la potenza del flash per un bilanciamento naturale tra il soggetto principale e l'illuminazione dello sfondo dell'ambiente. Se si utilizza un obiettivo di tipo G o D, le informazioni sulla distanza sono incluse nel calcolo della potenza del flash. La precisione del calcolo può essere aumentata per gli obiettivi senza CPU se vengono forniti i dati dell'obiettivo (lunghezza focale e apertura massima; vedere  149). Non disponibile se si utilizza la misurazione spot.
- **Fill flash standard i-TTL per SLR digitali:** potenza del flash regolata per portare l'illuminazione del fotogramma a livello standard; la luminosità dello sfondo non viene presa in considerazione. Consigliato per gli scatti in cui il soggetto principale viene messo in risalto rispetto allo sfondo o quando si utilizza la compensazione dell'esposizione. Il flash i-TTL standard per SLR digitali viene attivato automaticamente quando è selezionata la misurazione spot.

Il modo di controllo flash per il flash incorporato può essere selezionato usando la personalizzazione e3 (**Controllo flash incorporato**,  246). La visualizzazione informazioni mostra il modo di controllo flash per il flash incorporato come segue:

	Sincro flash	Auto FP ( 244)
i-TTL	 	—
Manuale	 	—
Lampi flash strobo	 	—
Modo Commander	 	

Apertura, sensibilità e copertura Flash

Il campo di utilizzo del flash varia in base a sensibilità (equivalenza ISO) e diaframma.

Diaframma alla sensibilità ISO equivalente a							Campo approssimativo
100	200	400	800	1600	3200	6400	m
1.4	2	2.8	4	5.6	8	11	0,7–8,5
2	2.8	4	5.6	8	11	16	0,6–6,0
2.8	4	5.6	8	11	16	22	0,6–4,2
4	5.6	8	11	16	22	32	0,6–3,0
5.6	8	11	16	22	32	—	0,6–2,1
8	11	16	22	32	—	—	0,6–1,5
11	16	22	32	—	—	—	0,6–1,1
16	22	32	—	—	—	—	0,6–0,8

Il flash incorporato ha un campo minimo di 0,6 m.



Nel modo **P**, l'apertura massima (numero f/ minimo) è limitata in base alla sensibilità ISO, come indicato di seguito:

Apertura massima all'equivalente ISO di:						
100	200	400	800	1600	3200	6400
2.8	3.5	4	5	5.6	7.1	8

Se l'apertura massima dell'obiettivo è inferiore a quella fornita sopra, il valore massimo dell'apertura corrisponde all'apertura massima dell'obiettivo.

Vedere anche

Per ulteriori informazioni sul blocco del valore del flash (FV) per un soggetto misurato prima di ricomporre una foto, fare riferimento a pagina 125.

Per informazioni sul sincro FP automatico a tempi rapidi e sulla scelta di un tempo sincro flash, fare riferimento alla personalizzazione e1 (**Tempo sincro flash**,  244). Per informazioni sulla scelta del tempo di posa più lento disponibile mentre si usa il flash, fare riferimento alla personalizzazione e2 (**Tempo di posa flash**,  245). Per informazioni sul controllo flash e l'uso del flash incorporato nel modo Commander, fare riferimento alla personalizzazione e3 (**Controllo flash incorporato**,  246).

Per informazioni sull'utilizzo dei flash esterni opzionali, fare riferimento a pagina 303.





Compensazione flash

(Solo modi P, S, A e M)

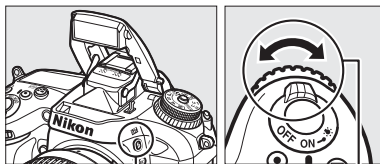

La compensazione flash è utilizzata per alterare la potenza del flash da -3 EV a $+1$ EV con incrementi di $1/3$ EV, cambiando la luminosità del soggetto principale in relazione allo sfondo. La potenza del flash può essere aumentata per rendere più luminoso il soggetto principale o ridotta per evitare alte luci o riflessi indesiderati.

Premere il pulsante  e ruotare la ghiera secondaria fino alla visualizzazione del valore desiderato sul pannello di controllo. In generale, scegliere valori positivi per rendere più luminoso il soggetto, negativi per renderlo più scuro.



Pulsante 

Ghiera secondaria

Con valori diversi da $\pm 0,0$, appare un'icona  sul pannello di controllo e sul mirino dopo aver rilasciato il pulsante . Il valore attuale della compensazione flash può essere confermato premendo il pulsante .

La potenza normale del flash può essere ripristinata impostando la compensazione flash su $\pm 0,0$. La compensazione flash non viene ripristinata quando la fotocamera viene spenta.

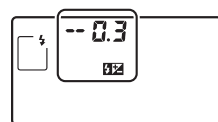

± 0 EV

(pulsante  premuto)



$-0,3$ EV





$+1,0$ EV

Flash esterni opzionali

La compensazione flash è inoltre disponibile con unità flash opzionali SB-910, SB-900, SB-800, SB-700, SB-600, SB-400 e SB-R200. I flash SB-910, SB-900, SB-800, SB-700 e SB-600 permettono inoltre l'impostazione della compensazione flash tramite i controlli sull'unità flash; il valore selezionato con l'unità flash è aggiunto al valore selezionato con la fotocamera.

Vedere anche

Per informazioni sulla scelta della dimensione degli incrementi disponibili per la compensazione flash, vedere personalizzazione b2 (**Step EV in esposizione**,  234). Per informazioni su come combinare il flash e la compensazione esposizione, fare riferimento alla personalizzazione e4 (**Compens. esposizione flash**,  250). Per informazioni sulla variazione automatica del livello del flash su una serie di scatti, fare riferimento a pagina 133.

Blocco FV

Questa opzione è utilizzata per bloccare la potenza del flash, consentendo di ricomporre le foto senza cambiare il livello del flash e garantendo che la potenza del flash sia appropriata al soggetto, anche quando il soggetto non è posizionato al centro dell'inquadratura. La potenza del flash è regolata automaticamente per qualsiasi cambiamento nella sensibilità ISO e nell'apertura.







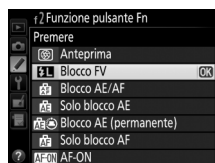

Per utilizzare il blocco FV:

1 Assegnare il blocco FV al pulsante Fn.

Selezionare **Blocco FV** per la personalizzazione f2 (**Funzione pulsante Fn > Premere**, 253).



2 Sollevare il flash.

Nei modi **P**, **S**, **A**, **M** e **11**, il flash può essere sollevato premendo il pulsante  (124). Nei modi , , , , ,  e  il flash si solleverà automaticamente quando necessario.

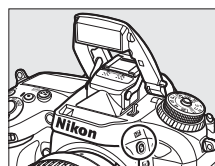



Pulsante  (124)

3 Mettere a fuoco.

Posizionare il soggetto al centro dell'inquadratura e premere il pulsante di scatto a metà corsa per mettere a fuoco.



4 Bloccare il livello del flash.

Dopo aver verificato che l'indicatore di pronto lampo () è visualizzato nel mirino, premere il pulsante **Fn**. Il flash emette un pre-lampo di monitoraggio per determinare il livello di flash appropriato. La potenza del flash sarà bloccata a questo livello e le icone di blocco FV () appariranno nel mirino.

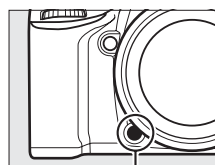

Pulsante **Fn**



5 Ricomporre la foto.

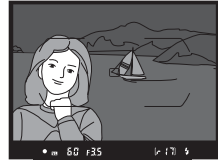

6 Scattare la foto.

Premere il pulsante di scatto fino in fondo per scattare. Se lo si desidera, è possibile scattare altre foto senza rilasciare il blocco FV.

7 Rilasciare il blocco FV.

Premere il pulsante **Fn** per rilasciare il blocco FV. Confermare che l'icona del blocco FV (⏏) non sia più visualizzata nel mirino.

✔ Utilizzo del blocco FV con il flash incorporato

Il blocco FV è disponibile con il flash incorporato solo quando **TTL** è selezionato per la personalizzazione e3 (**Controllo flash incorporato**, □ 246).

✔ Utilizzo del blocco FV con i flash esterni opzionali

Il blocco FV è disponibile anche con i flash esterni opzionali nei modi di controllo flash TTL e (ove supportati) nei modi di controllo pre-flash monitoraggio AA e pre-flash monitoraggio A. Si noti che quando è selezionato il modo Commander per la personalizzazione e3 (**Controllo flash incorporato**, □ 246), si dovrà impostare il modo di controllo flash per il master o almeno per un gruppo remoto su TTL o AA.

✔ Misurazione esposimetrica

Le zone della misurazione esposimetrica per il blocco FV, quando si utilizza un flash esterno opzionale, sono le seguenti:

Unità flash	Modo flash	Area misurata
Unità flash indipendente	i-TTL	Cerchio di 4 mm al centro dell'inquadratura
	AA	Area misurata dall'esposimetro del flash
Da utilizzare con altre unità flash (illuminazione avanzata senza cavi)	i-TTL	Intero fotogramma
	AA	Area misurata dall'esposimetro del flash
	A (flash master)	

✔ Vedere anche

Per informazioni sull'utilizzo del pulsante antepresa profondità di campo o sul pulsante **AE-L/AF-L** per il blocco FV, fare riferimento alla personalizzazione f3 (**Funzione puls. antepresa**, □ 255) o alla personalizzazione f4 (**Funzione pulsante AE-L/AF-L**, □ 256).



Fotografia tramite comando a distanza

Uso di un comando a distanza ML-L3 opzionale

Il comando a distanza ML-L3 opzionale (☐ 309) può essere utilizzato per ridurre il movimento della fotocamera o per gli autoritratti.

1 Selezionare Modo comando a distanza (ML-L3).

Per visualizzare i menu, premere il pulsante MENU. Selezionare **Modo comando a distanza (ML-L3)** nel menu di ripresa e premere ►.



Pulsante MENU

2 Scegliere un modo comando a distanza.

Selezionare una delle seguenti opzioni e premere OK.

Opzione	Descrizione
☐ 2s Comando a distanza ritardato	L'otturatore viene rilasciato 2 sec. dopo la pressione del pulsante di scatto ML-L3.
☐ Comando a distanza rapido	L'otturatore viene rilasciato quando si preme il pulsante di scatto ML-L3.
☐ M-UP M-Up a distanza	Premere il pulsante di scatto di ML-L3 una volta per sollevare lo specchio, premerlo nuovamente per rilasciare l'otturatore e scattare la foto. Evita le sfocature causate dal movimento della fotocamera quando lo specchio è sollevato.
☐ OFF No	L'otturatore non può essere rilasciato usando ML-L3.

3 Inquadrare la foto.

Installare la fotocamera su un treppiedi oppure collocarla su una superficie piana e stabile.

☑ **Modo di scatto**

Quando si usa un telecomando opzionale ML-L3, il modo di scatto selezionato con la ghiera modo di scatto (☐ 57) viene ignorato in favore dell'opzione selezionata per **Modo comando a distanza (ML-L3)** nel menu di ripresa.

4 Scattare la foto.

Da una distanza di 5 m o inferiore, puntare il trasmettitore sull'ML-L3 verso uno dei ricevitori a infrarossi sulla fotocamera (☐ 3, 5) e premere il pulsante di scatto di ML-L3.

Nel modo comando a distanza ritardato, la spia autoscatto di accende per circa due secondi prima del rilascio dell'otturatore. *Nel modo comando a distanza rapido*, la spia autoscatto lampeggia dopo il rilascio dell'otturatore. *Nel modo M-Up a distanza*,

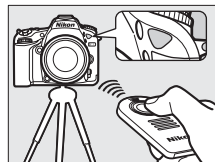

premere il pulsante di scatto di ML-L3 una volta per sollevare lo specchio; l'otturatore sarà rilasciato e la spia autoscatto lampeggerà dopo 30 secondi o quando il pulsante viene premuto una seconda volta.



✔ Prima di usare i telecomandi ML-L3 opzionali

Prima di utilizzare il comando a distanza per la prima volta, rimuovere il foglio isolante in plastica trasparente della batteria.

✔ Utilizzo del flash incorporato

Prima di scattare una foto con il flash nei modi **P, S, A, M** o **ff**, premere il pulsante  (☐ 119) per sollevare il flash e attendere che l'indicatore  venga visualizzato nel mirino (☐ 119). La ripresa verrà interrotta se il flash è sollevato mentre è attivo il modo comando a distanza. Se è necessario l'utilizzo del flash, la fotocamera risponderà solo al pulsante di scatto ML-L3 quando il flash è carico. Nei modi auto, scena ed effetti speciali in cui il flash si solleva automaticamente, esso inizierà la carica quando viene selezionato il modo comando a distanza; quando il flash è carico, si solleverà automaticamente e si attiverà quando necessario.

Nei modi flash che supportano la riduzione occhi rossi, l'illuminatore riduzione occhi rossi si accende per circa un secondo prima del rilascio dell'otturatore. Nel modo comando a distanza ritardato, la spia autoscatto si accende per due secondi, seguita dall'illuminatore riduzione occhi rossi che si accende per un secondo prima del rilascio dell'otturatore.

✔ Messa a fuoco nel modo comando a distanza

La fotocamera non regola la messa a fuoco nel modo M-Up a distanza o quando è selezionato autofocus continuo; si noti, tuttavia, che se è selezionato un modo autofocus, è possibile mettere a fuoco premendo il pulsante di scatto della fotocamera a metà corsa prima della ripresa (premendo il pulsante fino in fondo, l'otturatore non verrà rilasciato). Se è selezionato l'autofocus auto o singolo oppure la fotocamera è in live view nel modo comando a distanza ritardato o rapido, la fotocamera regolerà automaticamente la messa a fuoco prima dello scatto; se la fotocamera non è in grado di mettere a fuoco nella fotografia con mirino, tornerà in standby senza rilasciare l'otturatore.

✔ Modo M-Up a distanza

La misurazione esposimetrica non viene eseguita nel modo M-Up a distanza. Non è possibile inquadrare le foto nel mirino quando lo specchio è sollevato.

Uscire dal modo comando a distanza

Il comando a distanza viene annullato automaticamente se non vengono scattate foto prima del tempo selezionato per personalizzazione c5 (**Tempo attesa telecom. (ML-L3)**, □ 238), **No** è selezionato per **Modo comando a distanza (ML-L3)**, viene eseguito un reset a due pulsanti o le opzioni di ripresa sono resettate usando **Reset menu di ripresa**.

Funzione pulsante di scatto

Se **Registra filmati** è selezionato per la personalizzazione g4 (**Funzione pulsante di scatto**, □ 260), ML-L3 non può essere usato quando il selettore live view è ruotato su .

Coprire il mirino

Per evitare che la luce entri attraverso il mirino e interferisca con l'esposizione, rimuovere l'oculare in gomma e coprire il mirino con il coprioculare DK-5 in dotazione (□ 60).

Vedere anche

Per informazioni sulla scelta del periodo di tempo per il quale la fotocamera deve rimanere nel modo standby in attesa di un segnale dal comando a distanza, fare riferimento alla personalizzazione c5 (**Tempo attesa telecom. (ML-L3)**; □ 238). Per informazioni sul controllo dei segnali acustici prodotti quando si usa telecomando, vedere personalizzazione d1 (**Segnale acustico**; □ 238).



Telecomandi

Quando la fotocamera è usata con i telecomandi opzionali WR-1 (☐ 309) e WR-R10/WR-T10 (☐ 309), i pulsanti di scatto su WR-1 e WR-T10 eseguono le stesse funzioni del pulsante di scatto della fotocamera, consentendo la fotografia in sequenza e quella con l'autoscatto a distanza.

Telecomandi WR-1

Quando un telecomando WR-1 è collegato al terminale accessori della fotocamera, l'otturatore può essere rilasciato usando un altro WR-1.

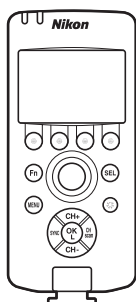

Premendo il pulsante di scatto fino in fondo sul trasmettitore...

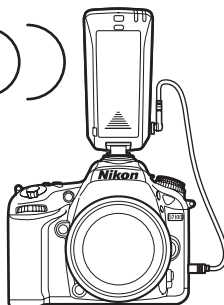
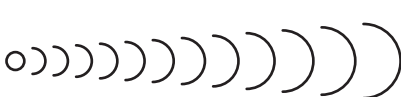

...si rilascia l'otturatore sulle fotocamere collegate ai ricevitori.

Telecomandi WR-R10/WR-T10

Quando un WR-R10 (ricetrasmittitore) è collegato alla fotocamera, l'otturatore può essere rilasciato usando un WR-T10 (trasmettitore).

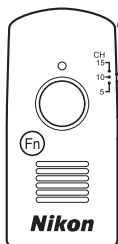

Premendo il pulsante di scatto fino in fondo sul WR-T10 (trasmettitore)...

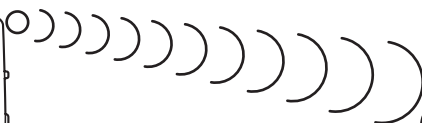



...si rilascia l'otturatore sulle fotocamere collegate ai WR-R10 (ricevitori).









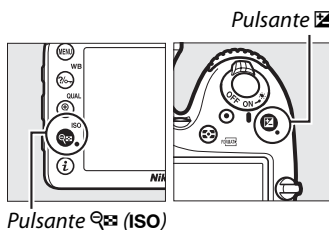























































Altre opzioni di ripresa

Reset a due pulsanti: ripristino delle impostazioni predefinite

È possibile ripristinare i valori predefiniti delle impostazioni della fotocamera elencate di seguito tenendo premuti i pulsanti  (ISO) e  contemporaneamente per più di due secondi (questi pulsanti sono contrassegnati da un punto verde). Durante il reset delle impostazioni, il pannello di controllo si spegne per qualche secondo.



Opzione	Predefinito	
Qualità dell'immagine	JPEG Normal	66
Dimensione dell'immagine	Grande	68
Bilanciamento del bianco	Auto > Normale	89
Regolazione fine	A-B: 0, G-M: 0	91
HDR (high dynamic range)	No ¹	115
Impostazioni sensibilità ISO		
Sensibilità ISO		
P, S, A, M	100	79
Altri modi di ripresa	Auto	
Controllo automatico ISO	No	81
Modo comando a distanza (ML-L3)	No	127
Riprese intervallate	No ²	145
Autofocus (mirino)		
Modo autofocus		
	AF-S	71
Modi diversi da 	AF-A	
Modo area AF		
 ,  ,  ,  , 	AF a punto singolo	73
 , 	Area AF dinamica a 51 punti	
AUTO,  ,  ,  ,  ,  ,  ,  ,  ,  ,  ,  ,  ,  ,  ,  ,  ,  ,  , P, S, A, M	Area AF auto	

Opzione	Predefinito	
Autofocus (live view/filmato)		
Modo autofocus	AF-S	155
Modo area AF		
         P, S, A, M	AF area estesa	156
 	AF area normale	
            	AF con priorità al volto	
Punto AF ³	Centro	75
Misurazione esposimetrica	Matrix	83
Blocco AE (permanente)	No	76, 84
Bracketing	No	133
Impostazioni dei Picture Control ⁴	Non modificato	105
Compensazione flash	No	124
Compensazione dell'esposizione	No	86
Esposizione posticipata	No	241
Modo flash		
   	Auto	120
	Auto + riduzione occhi rossi	
	Auto + sincro su tempi lenti	
ff, P, S, A, M	Fill flash	
Blocco FV	No	125
Esposizione multipla	No ⁵	141
Programma flessibile	No	48
+ NEF (RAW)	No	253
Modo effetti speciali		
		
Saturazione	0	180
Contorni	0	
		
Orientamento	Paesaggio	181
Larghezza	Normale	
		
Colore	No	182
Gamma colori	3	

1 L'intensità HDR non viene resettata.

2 Se le riprese intervallate sono attualmente in corso, la ripresa terminerà. L'ora di inizio, l'intervallo di ripresa e il numero di intervalli e scatti non vengono ripristinati.

3 Il punto AF non è visualizzato se area AF auto è selezionato per modo area AF.

4 Solo Picture Control attuale.

5 Se l'esposizione multipla è in corso, la ripresa terminerà e sarà creata l'esposizione multipla dalle esposizioni registrate fino a tale punto. Guadagno e numero di scatti non vengono resettati.

Il bracketing varia automaticamente e leggermente esposizione, livello del flash, D-Lighting Attivo (ADL) o bilanciamento del bianco a ogni scatto, "raggruppando" il valore attuale. Scegliere nelle situazioni in cui è difficile impostare esposizione, livello del flash (solo i-TTL e, se supportati, i modi di controllo flash apertura automatica; fare riferimento alle pagine 122, 246 e 305), bilanciamento del bianco o D-Lighting attivo e non vi è il tempo di verificare i risultati e regolare le impostazioni a ogni scatto oppure per sperimentare varie impostazioni per lo stesso soggetto.

■ Bracketing di esposizione e flash

Per variare l'esposizione e/o il livello del flash su una serie di foto:

1 Selezionare bracketing di flash o esposizione per la personalizzazione e6 (Opzioni auto bracketing) nel menu personalizzazioni.

Per visualizzare i menu, premere il pulsante MENU. Selezionare personalizzazione e6 (Opzioni auto bracketing) nel menu personalizzazioni, selezionare un'opzione e premere OK. Scegliere **AE e flash** per variare sia l'esposizione sia il livello flash, **Solo AE** per variare solo l'esposizione o **Solo flash** per variare solo il livello del flash.

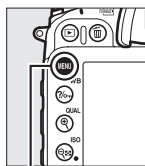

Pulsante MENU

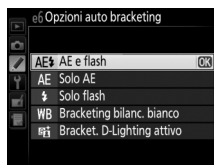
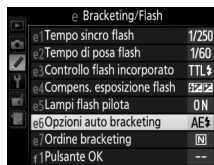

2 Scegliere il numero di scatti.

Premendo il pulsante BKT, ruotare la ghiera di comando principale per scegliere il numero di scatti nella sequenza di bracketing e l'ordine di scatto.

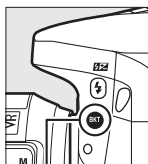

Pulsante BKT



Ghiera di comando principale

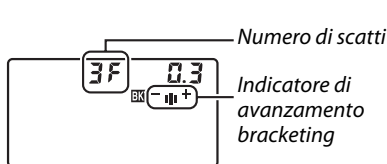

Pannello di controllo

Nel mirino sarà visualizzato BKT (vedere a destra); nel pannello di controllo apparirà BKT.



3 Selezionare un incremento di bracketing.

Premendo il pulsante **BKT**, ruotare la ghiera secondaria per scegliere un incremento di bracketing.

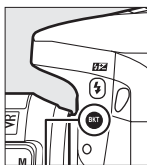

Pulsante **BKT**

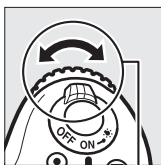

Ghiera secondaria

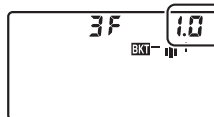

Pannello di controllo

Incremento bracketing

I programmi bracketing con un incremento di $1/3$ EV sono elencati di seguito:

Display pannello di controllo	N. di scatti	Ordine bracketing (EV)
+ 3F 0.3	3	0/+0,3/+0,7
-- 3F 0.3	3	0/-0,7/-0,3
+ 2F 0.3	2	0/+0,3
-- 2F 0.3	2	0/-0,3
3F 0.3	3	0/-0,3/+0,3
5F 0.3	5	0/-0,7/-0,3/+0,3/+0,7

Vedere anche

Per informazioni sulla scelta della dimensione dell'incremento, fare riferimento alla personalizzazione b2 (**Step EV in esposizione**, 234). Per informazioni sulla scelta dell'ordine di esecuzione del bracketing, fare riferimento alla personalizzazione e7 (**Ordine bracketing**, 251).



4 Inquadrare una foto, mettere a fuoco e scattare.

La fotocamera varia l'esposizione e/o il livello del flash scatto dopo scatto, secondo il programma bracketing selezionato.

Le modifiche all'esposizione sono aggiunte a quelle eseguite

con la compensazione dell'esposizione (☐ 86), rendendo possibile il raggiungimento di valori di compensazione dell'esposizione superiori a 5 EV.



Durante l'esecuzione del bracketing, un indicatore di avanzamento bracketing verrà visualizzato nel pannello di controllo. Un segmento scompare dall'indicatore dopo ogni scatto.

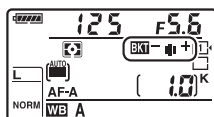

*Esposizione modificata di:
0 EV*

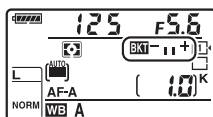

*Esposizione modificata di:
-1 EV*

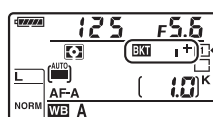

*Esposizione modificata di:
+1 EV*

Per annullare il bracketing, premere il pulsante **BKT** e ruotare la ghiera di comando principale fino a quando l'indicatore di avanzamento bracketing e l'icona **BKT** non sono più visualizzati.



Bracketing di esposizione e flash

Nei modi di scatto continuo a bassa velocità e continuo ad alta velocità, la ripresa si mette in pausa dopo aver scattato tutti gli scatti specificati nel programma bracketing. La ripresa riprende quando viene nuovamente premuto il pulsante di scatto. Nel modo autoscatto, la fotocamera scatta il numero di foto selezionato allo step 2 a pagina 133 ogni volta che si preme il pulsante di scatto, indipendentemente dall'opzione selezionata per la personalizzazione c3 (**Autoscatto**) > **Numero di scatti** (☐ 237); l'intervallo tra gli scatti viene tuttavia controllato dalla personalizzazione c3 (**Autoscatto**) > **Intervallo tra scatti**. Negli altri modi, viene scattata una foto ogni volta che si preme il pulsante di scatto.

Se la card di memoria si riempie prima che vengano scattate tutte le foto della sequenza, la ripresa continua dalla foto successiva della sequenza dopo aver sostituito la card di memoria oppure se si cancellano delle foto sulla card di memoria per far spazio. Se la fotocamera viene spenta prima di avere scattato tutte le foto nella sequenza, il bracketing riprende dalla foto successiva nella sequenza al momento dell'accensione della fotocamera.

Bracketing di esposizione

La fotocamera modifica l'esposizione variando tempo di posa e apertura (modo **P**), apertura (modo **S**) o tempo di posa (modi **A** e **M**). Se **Sì** è selezionato per **Impostazioni sensibilità ISO** > **Controllo automatico ISO** (☐ 81) nei modi **P**, **S** e **A**, la fotocamera varia la sensibilità ISO per l'esposizione ottimale quando si superano i limiti del sistema di esposizione della fotocamera; in modo **M**, la fotocamera userà prima il controllo automatico ISO per portare l'esposizione quanto più vicina possibile a quella ottimale e quindi effettuerà il bracketing di questa esposizione variando i tempi di posa.



■ Bracketing del bilanciamento del bianco

La fotocamera crea diverse copie di ogni fotografia, ognuna con un bilanciamento del bianco differente. Per ulteriori informazioni sul bilanciamento del bianco, fare riferimento a pagina 89.

1 Selezionare il bracketing del bilanciamento del bianco.

Scegliere **Bracketing bilanc. bianco** per la personalizzazione e6 **Opzioni auto bracketing**.

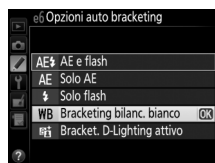

2 Scegliere il numero di scatti.

Premendo il pulsante **BKT**, ruotare la ghiera di comando principale per scegliere il numero di scatti nella sequenza di bracketing e l'ordine di scatto.

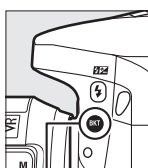

Pulsante **BKT**

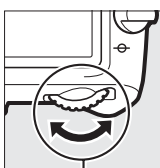

Ghiera di comando principale

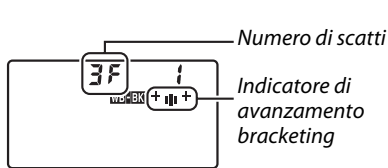

Pannello di controllo

Nel mirino sarà visualizzato **BKT** (vedere a destra); nel pannello di controllo apparirà **WB=BKT**.



📝 Bracketing del bilanciamento del bianco

Il bracketing del bilanciamento del bianco non è disponibile con una qualità dell'immagine di NEF (RAW). Se si seleziona **NEF (RAW)**, **NEF (RAW) + JPEG Fine**, **NEF (RAW) + JPEG Normal** o **NEF (RAW) + JPEG Basic**, il bracketing del bilanciamento del bianco viene annullato.

Il bracketing del bilanciamento del bianco ha effetto solo sulla temperatura di colore (l'asse ambra-blu nel display di regolazione fine del bilanciamento del bianco, □ 91). Non vengono effettuate regolazioni sull'asse verde-magenta.

Nel modo autoscatto (□ 59), il numero di copie specificate nel programma del bilanciamento del bianco viene creato ogni volta che rilascia l'otturatore, indipendentemente dall'opzione selezionata per la personalizzazione c3 (**Autoscatto**) > **Numero di scatti** (□ 237).

Se la fotocamera viene spenta mentre la spia di accesso della card di memoria è accesa, la fotocamera si spegne solo quando tutte le foto nella sequenza sono state registrate.



3 Selezionare un incremento di bilanciamento del bianco.

Premendo il pulsante **BKT**, ruotare la ghiera secondaria per scegliere gli incrementi di 1 (5 mired; □ 93), 2 (10 mired) o 3 (15 mired). Il valore **B** indica la quantità di blu, il valore **A** la quantità di ambra (□ 91).

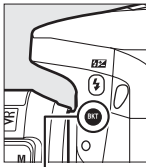

Pulsante **BKT**

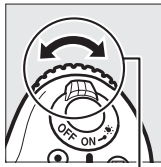

Ghiera secondaria

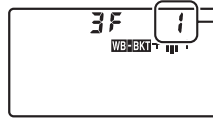

Pannello di controllo

Incremento di bilanciamento del bianco

I programmi bracketing con un incremento di 1 sono elencati di seguito.

Display pannello di controllo	N. di scatti	Incremento di bilanciamento del bianco	Ordine bracketing
b3F i +	3	1B	0/1 B/2 B
A3F i +	3	1A	0/2 A/1 A
b2F i +	2	1B	0/1 B
A2F i +	2	1A	0/1 A
3F i + +	3	1A, 1B	0/1 A/1 B
5F i + +	5	1A, 1B	0/2 A/1 A/1 B/2 B

4 Inquadrare una foto, mettere a fuoco e scattare.

Ogni scatto viene elaborato per creare il numero di copie specificato nel programma bracketing, e ogni copia avrà un bilanciamento del bianco diverso. Le modifiche al bilanciamento del bianco sono aggiunte alla regolazione del bilanciamento del bianco eseguita con la regolazione fine del bilanciamento del bianco.



Se il numero di scatti nel programma bracketing è maggiore del numero di esposizioni rimanenti, **Full** e l'icona relativa alla card interessata lampeggiano nel pannello di controllo, un'icona **Full** lampeggiante appare nel mirino come mostrato a destra e lo scatto dell'otturatore viene disattivato. Sarà possibile iniziare la ripresa quando verrà inserita una nuova card di memoria.

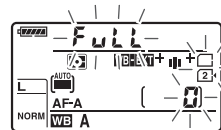

Per annullare il bracketing, premere il pulsante **BKT** e ruotare la ghiera di comando principale fino a quando l'indicatore di avanzamento bracketing e l'icona **WB-BKT** non sono più visualizzati.

■ Bracketing D-Lighting attivo

La fotocamera varia il D-Lighting attivo su una serie di esposizioni. Per ulteriori informazioni sul D-Lighting attivo, fare riferimento a pagina 113.

1 Selezionare il Bracketing D-Lighting attivo.

Scegliere **Bracket. D-Lighting attivo** per la personalizzazione e6 **Opzioni auto bracketing**.

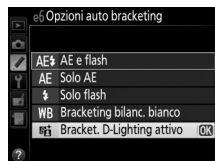

2 Scegliere il numero di scatti.

Premando il pulsante **BKT**, ruotare la ghiera di comando principale per scegliere il numero di scatti nella sequenza di bracketing. Scegliere due scatti per scattare una foto con il D-Lighting attivo disattivato e un'altra al valore selezionato attualmente per **D-Lighting attivo** nel menu di ripresa (se D-Lighting attivo è disattivato, il secondo scatto verrà eseguito con D-Lighting attivo impostato su **Auto**). Scegliere tre scatti per eseguire una serie di foto con D-Lighting attivo impostato su **No**, **Normale** e **Alto**.

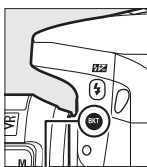

Pulsante **BKT**

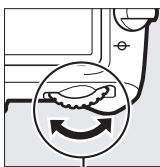

Ghiera di comando principale

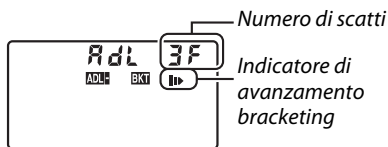

Pannello di controllo

Nel mirino sarà visualizzato **BKT** (vedere a destra); nel pannello di controllo apparirà **ADL** **BKT**.



3 Inquadrare una foto, mettere a fuoco e scattare.

La fotocamera varia il D-Lighting attivo scatto dopo scatto, in base al programma bracketing selezionato. Durante l'esecuzione del bracketing, un indicatore di avanzamento verrà visualizzato nel pannello di controllo. Un segmento scomparirà dall'indicatore dopo ogni scatto: se il programma di bracketing contiene due scatti, l'indicatore passerà da a , mentre se il programma contiene tre scatti, l'indicatore passerà da a a .

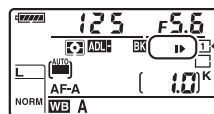
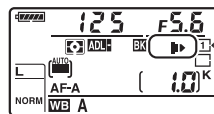

Per annullare il bracketing, premere il pulsante **BKT** e ruotare la ghiera di comando principale fino a quando l'indicatore di avanzamento bracketing e l'icona **ADL-BKT** non sono più visualizzati.



Bracket. D-Lighting attivo

Nei modi di scatto continuo a bassa velocità e continuo ad alta velocità, la ripresa si mette in pausa dopo aver scattato tutti gli scatti specificati nel programma bracketing. La ripresa riprende quando viene nuovamente premuto il pulsante di scatto. Nel modo autoscatto, la fotocamera scatta il numero di foto selezionato allo step 2 a pagina 139 ogni volta che si preme il pulsante di scatto, indipendentemente dall'opzione selezionata per la personalizzazione c3 (**Autoscatto**) > **Numero di scatti** (☐ 237); l'intervallo tra gli scatti viene tuttavia controllato dalla personalizzazione c3 (**Autoscatto**) > **Intervallo tra scatti**. Negli altri modi, viene scattata una foto ogni volta che si preme il pulsante di scatto.

Se la card di memoria si riempie prima che vengano scattate tutte le foto della sequenza, la ripresa continua dalla foto successiva della sequenza dopo aver sostituito la card di memoria oppure se si cancellano delle foto sulla card di memoria per far spazio. Se la fotocamera viene spenta prima di avere scattato tutte le foto nella sequenza, il bracketing riprende dalla foto successiva nella sequenza al momento dell'accensione della fotocamera.

Seguire i passaggi di seguito per registrare una serie di due o tre esposizioni in un'unica foto. L'esposizione multipla produce colori chiaramente superiori a quelli delle sovrapposizioni fotografiche generate da software, create da immagini esistenti.

■ Creazione di esposizioni multiple

Non è possibile registrare esposizioni multiple nel modo live view. Uscire da live view prima di procedere.

Tempi di registrazione prolungati

Per ottenere un intervallo tra le esposizioni superiore a 30 sec., estendere il ritardo di disattivazione esposimetro mediante la personalizzazione c2 (**Timer di standby**, □ 237). L'intervallo massimo tra le esposizioni è di 30 sec. più lungo rispetto all'opzione selezionata per la personalizzazione c2. La ripresa termina automaticamente se non vengono eseguite operazioni per un periodo impostato e verrà creata un'esposizione multipla dalle esposizioni che sono state registrate fino a quel punto.

1 **Selezionare Esposizione multipla nel menu di ripresa.**

Per visualizzare i menu, premere il pulsante **MENU**. Selezionare **Esposizione multipla** nel menu di ripresa e premere ►.



Pulsante MENU



2 Selezionare un modo.

Selezionare **Modo esposizione multipla** e premere ►.

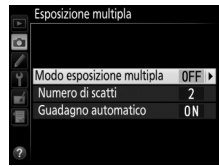

Selezionare una delle seguenti opzioni e premere OK.

- **Per scattare una serie di esposizioni multiple**, selezionare **ON Si (serie)**. La ripresa dell'esposizione multipla continua finché non si seleziona **No** per **Modo esposizione multipla**.
- **Per eseguire una singola esposizione multipla**, selezionare **Si (singola foto)**. La ripresa normale riprenderà automaticamente dopo avere creato una singola esposizione multipla.
- **Per uscire senza creare altre esposizioni multiple**, selezionare **No**.

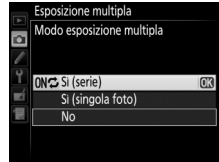

Se è selezionato **Si (serie)** o **Si (singola foto)**, nel pannello di controllo verrà visualizzata un'icona .

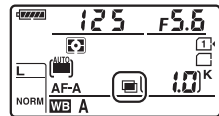

3 Scegliere il numero di scatti.

Selezionare **Numero di scatti** e premere ►.

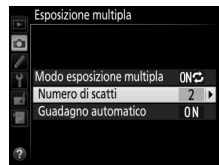

Premere ▲ o ▼ per scegliere il numero delle esposizioni che saranno combinate per formare una foto singola e premere OK.



4 Scegliere la quantità di guadagno.

Selezionare **Guadagno automatico** e premere

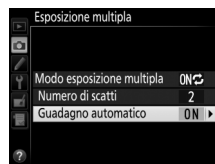

Vengono visualizzate le seguenti opzioni.

Selezionare un'opzione e premere **OK**.

- **Si**: il guadagno viene regolato in base al numero di esposizioni effettivamente registrate (il guadagno per ciascuna esposizione è impostato su 1/2 per 2 esposizioni, 1/3 per 3 esposizioni, ecc.).
- **No**: il guadagno non viene regolato quando si registra l'esposizione multipla. Consigliato quando lo sfondo è scuro.

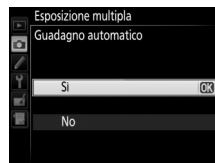

5 Inquadrare una foto, mettere a fuoco e scattare.

Nei modi di scatto continuo ad alta velocità e continuo a

bassa velocità (☞ 57), la fotocamera registra tutte le

esposizioni in una singola sequenza. Se è selezionato **Si**

(**serie**), la fotocamera continua a registrare le esposizioni multiple mentre il

pulsante di scatto è premuto; se è selezionato **Si (singola foto)**, la ripresa

dell'esposizione multipla terminerà dopo la prima foto. Nel modo autoscatto, la

fotocamera registra automaticamente il numero di esposizioni selezionato allo step

3 a pagina 142 indipendentemente dall'opzione selezionata per la

personalizzazione c3 (**Autoscatto**) > **Numero di scatti** (☞ 237); l'intervallo tra gli

scatti viene tuttavia controllato dalla personalizzazione c3 (**Autoscatto**) >

Intervallo tra scatti. Negli altri modi di scatto, viene scattata una foto ogni volta

che il pulsante di scatto è premuto; continuare a scattare finché tutte le esposizioni

non sono state registrate (per informazioni sull'interruzione di un'esposizione multipla prima che tutte le foto siano state registrate, fare riferimento a pagina 144).



L'icona  lampeggia fino al termine della ripresa. Se è

selezionato **Si (serie)**, la ripresa dell'esposizione multipla

terminerà solo quando **No** è selezionato per il modo

esposizione multipla; se è selezionato **Si (singola foto)**, la

ripresa dell'esposizione multipla termina automaticamente al

termine dell'esposizione multipla. L'icona  scompare dal display al termine della

ripresa dell'esposizione multipla.

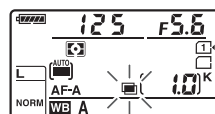

■ Interruzione delle esposizioni multiple

Per interrompere un'esposizione multipla prima di aver acquisito il numero di esposizioni specificato, selezionare **No** per il modo esposizione multipla. Se la ripresa termina prima di aver acquisito il numero di esposizioni specificato, viene creata un'esposizione multipla dalle esposizioni che sono state registrate fino a quel punto. Se **Guadagno automatico** è attivo, il guadagno verrà regolato per riflettere il numero di esposizioni effettivamente registrato. Si noti che la ripresa terminerà automaticamente se:

- Viene eseguito un reset a due pulsanti (☞ 131)
- Si spegne la fotocamera
- La batteria è scarica
- Le immagini vengono cancellate

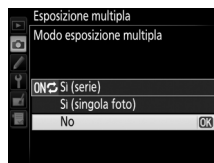

✓ Esposizioni multiple

Non rimuovere né sostituire la card di memoria durante la registrazione di una esposizione multipla.

Non è possibile registrare esposizioni multiple nel modo live view. Se si scattano foto in live view, **Modo esposizione multipla** viene resettato a **No**.

Potrebbe apparire del disturbo (pixel luminosi distribuiti in modo casuale, effetto nebbia o linee) nelle foto scattate con **No** selezionato per il guadagno automatico (☞ 143).

Le informazioni riportate nella visualizzazione informazioni sulla foto (tra cui, misurazione esposimetrica, esposizione, modo di scatto, lunghezza focale, data di registrazione e orientamento della fotocamera) sono relative al primo scatto nell'esposizione multipla.

✍ Foto intervallate

Se Foto intervallate è attivato prima dello scatto della prima esposizione, la fotocamera registra le esposizioni all'intervallo selezionato finché il numero delle esposizioni specificato nel menu di esposizione multipla non viene raggiunto (il numero di scatti elencati nel menu delle riprese intervallate viene ignorato). Queste esposizioni verranno quindi registrate come fotografia singola e le riprese intervallate termineranno (se **Si (singola foto)** è selezionato per il modo esposizione multipla, anche la ripresa dell'esposizione multipla terminerà automaticamente).

✍ Altre impostazioni

Mentre l'esposizione multipla è in esecuzione, le card di memoria non possono essere formattate e alcune voci di menu vengono visualizzate in grigio e non sono modificabili.

Foto intervallate

La fotocamera è in grado di scattare foto automaticamente secondo intervalli predefiniti.

✔ Prima della ripresa

Non selezionare i modi di scatto autoscatto (☺) o MUP quando si utilizzano le foto intervallate. Prima di iniziare a scattare le foto intervallate, effettuare uno scatto di prova con le impostazioni attuali e visualizzare i risultati sul monitor.

Prima di scegliere un'ora di inizio, selezionare **Fuso orario e data** nel menu impostazioni e assicurarsi che l'orologio della fotocamera sia impostato alla data e all'ora corrette (☑ 265).

È consigliato l'uso di un treppiedi. Installare la fotocamera su un treppiedi prima di iniziare la ripresa. Per evitare l'interruzione della ripresa, assicurarsi che la batteria EN-EL15 della fotocamera sia completamente carica. In caso di dubbio, caricare la batteria prima dell'uso o utilizzare un adattatore CA EH-5b e il connettore di alimentazione EP-5B (disponibili separatamente).

1 Selezionare Riprese intervallate nel menu di ripresa.

Per visualizzare il menu, premere il pulsante MENU. Selezionare **Riprese intervallate** nel menu di ripresa e premere ►.

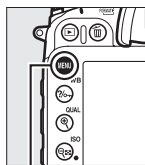

Pulsante MENU



2 Scegliere un'ora di avvio.

Scegliere fra i seguenti inneschi di avvio.

- **Per avviare la ripresa immediatamente**, selezionare **Adesso** e premere ►. La ripresa viene avviata circa 3 sec. dopo il completamento delle impostazioni; procedere allo step 3.
- **Per scegliere un'ora di avvio**, selezionare **Ora avvio** e premere ► per visualizzare le opzioni dell'ora di avvio mostrate a destra. Premere ◀ o ► per selezionare le ore o i minuti e premere ▲ o ▼ per cambiarli. Premere ► per continuare.



3 Scegliere l'intervallo.

Premere ◀ o ► per selezionare ore, minuti o secondi e premere ▲ o ▼ per cambiarli.

Scegliere un intervallo più lungo del tempo necessario a riprendere il numero di scatti selezionato allo step 4. Se l'intervallo è troppo

breve, il numero di foto scattate potrebbe essere inferiore al totale elencato allo step 4 (il numero di intervalli moltiplicato per il numero di scatti per intervallo). Premere ► per continuare.



4 Scegliere il numero di intervalli e il numero di scatti per intervallo.

Premere ◀ o ▶ per selezionare il numero di intervalli o il numero di scatti; premere ▲ o ▼ per cambiarli. Premere ► per continuare.

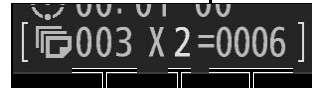

Numero di intervalli Numero di scatti/intervallo Numero totale di scatti

5 Avviare la ripresa.

Selezionare **Si** e premere **OK** (per tornare al menu di ripresa senza avviare le riprese intervallate, selezionare **No** e premere **OK**). La prima serie di scatti viene eseguita all'ora di avvio specificata o dopo circa 3 sec. se **Adesso**



è stato selezionato per **Scegliere l'ora di avvio** allo step 2. La ripresa continua all'intervallo selezionato finché non sono stati ripresi tutti gli scatti. Si noti che, poiché il tempo di posa, la frequenza di scatto e il tempo necessario per registrare foto potrebbero variare da un intervallo all'altro, il tempo tra la fine di un intervallo e l'inizio di quello successivo potrebbe variare. Se la ripresa non può procedere con le impostazioni attuali (per esempio, se il tempo di posa di Posa B (bwb) o Posa T (-) è selezionato correntemente nel modo di ripresa **M** oppure l'ora di avvio è in meno di un minuto), viene visualizzato un avviso sul monitor.

✓ Memoria esaurita

Se la card di memoria è piena, le riprese intervallate rimangono attive ma non viene scattata nessuna foto. Continuare la ripresa (148) dopo aver cancellato alcune foto o spento la fotocamera e inserito un'altra card di memoria.

✍ Coprire il mirino

Per evitare che la luce entri attraverso il mirino e interferisca con l'esposizione, rimuovere l'oculare in gomma e coprire il mirino con il coprioculare DK-5 in dotazione (60).

Foto intervallate

Le foto intervallate non possono essere combinate con lo scatto a distanza usando il telecomando opzionale ML-L3 (☐ 127), la fotografia live view (☐ 153) o il live view fillmati (☐ 161).

Modo di scatto

Indipendentemente dal modo di scatto selezionato, la fotocamera scatta il numero di scatti specificato a ogni intervallo. Nei modi in sequenza, le foto saranno scattate a una velocità riportata a pagina 58. Nei modi **S** (fotogramma singolo), le foto vengono scattate alla frequenza scelta per la personalizzazione d5 (**Vel. scatto modo seq. CL**, ☐ 239); nel modo **Q**, il disturbo della fotocamera viene ridotto.

Bracketing

Regolare le impostazioni di bracketing prima di iniziare le foto intervallate. Se l'esposizione, il flash o il bracketing D-Lighting attivo sono attivi mentre le foto intervallate sono in esecuzione, la fotocamera scatta il numero di scatti del programma bracketing a ogni intervallo, indipendentemente dal numero di scatti specificato nel menu delle foto intervallate. Se il bracketing del bilanciamento del bianco è attivo mentre le foto intervallate sono in esecuzione, la fotocamera scatta una foto a ogni intervallo e la elabora per creare il numero di copie specificate nel programma di bracketing.

Durante la ripresa

Durante le foto intervallate, l'icona  sul pannello di controllo lampeggia. Immediatamente prima dell'inizio del successivo intervallo di ripresa, il display dei tempi di posa mostra il numero di intervalli rimanenti e il display del diaframma mostra il numero di scatti rimanenti nell'intervallo corrente. In altri momenti, il numero degli intervalli rimanenti e il numero degli scatti in ogni intervallo possono essere visualizzati premendo a metà corsa il pulsante di scatto (una volta rilasciato il pulsante, il tempo di posa e il diaframma vengono visualizzati finché il timer di standby non scade).

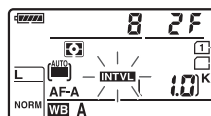

Per visualizzare le impostazioni attuali delle riprese intervallate, selezionare **Riprese intervallate** tra gli scatti. Durante l'esecuzione delle foto intervallate, il menu delle foto intervallate mostra l'ora di avvio, l'intervallo di ripresa e il numero di intervalli e scatti rimanenti. Nessuna di queste voci può essere modificata se la funzione delle foto intervallate è in esecuzione.





È possibile riprodurre le immagini e regolare liberamente le impostazioni di ripresa e di menu durante l'esecuzione delle foto intervallate. Il monitor si spegne automaticamente circa quattro secondi prima di ogni intervallo.



■ ■ *Messa in pausa delle foto intervallate*

Le foto intervallate possono essere messe in pausa:

- Premendo il pulsante  tra gli intervalli
- Selezionando **Avvia** > **Pausa** nel menu delle foto intervallate e premendo 
- Spegnendo la fotocamera e riaccendendola (se desiderato, è possibile sostituire la card di memoria mentre la fotocamera è spenta)
- Selezionando il modo di scatto autoscatto () o **Mup**

Per ricominciare la ripresa:

1 Scegliere una nuova ora di avvio.

Scegliere un nuovo orario di avvio, come descritto a pagina 145.







2 Ricominciare la ripresa.

Selezionare **Riavvia** e premere . Si noti che se le foto intervallate erano state messe in pausa durante la ripresa, qualsiasi scatto rimanente nell'intervallo attuale sarà annullato.



■ ■ *Interruzione delle foto intervallate*

Le riprese intervallate terminano automaticamente se la batteria è scarica. Le foto intervallate possono anche essere terminate:

- Selezionando **Avvia** > **No** nel menu delle foto intervallate
- Eseguendo un reset a due pulsanti ( 131)
- Selezionando **Reset menu di ripresa** nel menu di ripresa ( 224)
- Modificando le impostazioni di bracketing ( 133)
- Terminando la ripresa HDR ( 115) o quella dell'esposizione multipla ( 144)

La ripresa normale riprende quando le foto intervallate terminano.

■ ■ *Nessuna foto*

La fotocamera salta l'intervallo attuale se una delle seguenti situazioni persiste per almeno otto secondi dopo l'inizio previsto dell'intervallo: la foto o le foto per l'intervallo precedente non sono state ancora scattate, il buffer di memoria è pieno o la fotocamera non è in grado di mettere a fuoco in **AF-S**, oppure quando AF singolo è selezionato in **AF-A** (si noti che la fotocamera mette nuovamente a fuoco prima di ogni scatto). La ripresa continua con l'intervallo successivo.

Obiettivi senza CPU

Specificando i dati dell'obiettivo (lunghezza focale dell'obiettivo e apertura massima), l'utente può accedere a una varietà di funzioni per obiettivi CPU utilizzando un obiettivo senza CPU.

Se si conosce la lunghezza focale dell'obiettivo:

- La parabola zoom motorizzata può essere usata con le unità flash opzionali SB-910, SB-900, SB-800, SB-700 e SB-600.
- La lunghezza focale dell'obiettivo è elencata (con un asterisco) nella visualizzazione informazioni della foto in riproduzione

Se si conosce l'apertura massima dell'obiettivo:

- Il valore del diaframma è visualizzato nel pannello di controllo e nel mirino
- Il livello del flash è regolato per modifiche nel diaframma se l'unità flash supporta il modo AA (auto apertura)
- Il diaframma è elencato (con un asterisco) nella visualizzazione informazioni della foto in riproduzione

Se si specifica sia la lunghezza focale sia l'apertura massima dell'obiettivo:

- È possibile eseguire la misurazione Color Matrix (si noti che potrebbe essere necessario utilizzare la misurazione ponderata centrale o spot per ottenere risultati accurati con alcuni obiettivi, inclusi gli obiettivi Reflex-NIKKOR)
- Migliorano la precisione della misurazione ponderata centrale e spot e il fill-flash con bilanciamento i-TTL per SLR digitale



La fotocamera può memorizzare dati per un massimo di nove obiettivi senza CPU. Per accedere o modificare i dati per un obiettivo senza CPU:

1 Selezionare Dati obiettivo senza CPU.

Per visualizzare i menu, premere il pulsante **MENU**. Selezionare **Dati obiettivo senza CPU** nel menu impostazioni, quindi premere ►.



Pulsante MENU

2 Selezionare un numero obiettivo.

Selezionare **Numero obiettivo** e premere ◀ o ► per scegliere un numero obiettivo compreso tra 1 e 9.

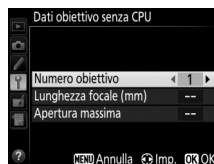

3 Inserire la lunghezza focale e il diaframma.

Selezionare **Lunghezza focale (mm)** o **Apertura massima** e premere ◀ o ► per modificare la voce selezionata. La lunghezza focale può essere selezionata da valori compresi tra 6 e 4.000 mm, l'apertura massima tra f/1.2 e f/22.



☑ Lunghezza focale non elencata

Se la lunghezza focale corretta non è elencata, scegliere il valore maggiore più vicino rispetto alla lunghezza focale effettiva dell'obiettivo.

☑ Moltiplicatori di focale e obiettivi zoom

L'apertura massima per i moltiplicatori di focale è la combinazione dell'apertura massima del moltiplicatore di focale e dell'obiettivo. Si noti che i dati dell'obiettivo non sono regolati quando gli obiettivi senza CPU sono ingranditi o ridotti. I dati delle differenti lunghezze focali possono essere inseriti come numeri obiettivo separati, oppure i dati dell'obiettivo possono essere modificati per riflettere i nuovi valori della lunghezza focale e dell'apertura massima dell'obiettivo ogni volta che lo zoom viene regolato.

4 Salvare le impostazioni e uscire.

Premere **OK**. La lunghezza focale e l'apertura specificate sono memorizzate sotto il numero obiettivo scelto.



Per richiamare i dati dell'obiettivo quando si usa un obiettivo senza CPU:

1 Assegnare la selezione del numero dell'obiettivo senza CPU a un controllo della fotocamera.

Selezionare **Selezione obiettivo senza CPU** come opzione "Premere + ghiera comandi" per un controllo della fotocamera nel menu personalizzazioni. La selezione del numero obiettivo senza CPU può essere assegnata al pulsante **Fn** (personalizzazione f2, **Funzione pulsante Fn**, ☐ 253), al pulsante anteprima profondità di campo (personalizzazione f3, **Funzione puls. anteprima**, ☐ 255) o al pulsante **AE-L/AF-L** (Personalizzazione f4, **Funzione pulsante AE-L/AF-L**, ☐ 256).

2 Utilizzare il controllo selezionato per scegliere il numero obiettivo.

Premere il pulsante selezionato e ruotare la ghiera di comando principale fino alla visualizzazione del numero obiettivo desiderato sul pannello di controllo.

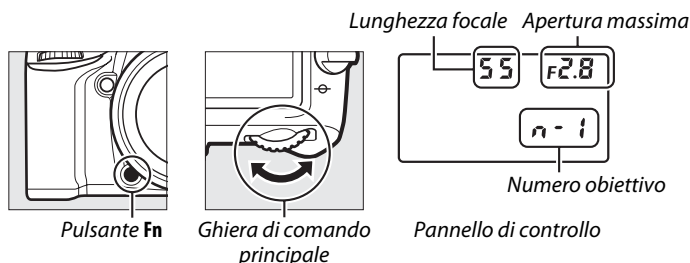

Uso di un'unità GPS

Un'unità GPS GP-1 opzionale può essere collegata al terminale accessori della fotocamera (□ 310) tramite il cavo fornito in dotazione con l'unità GPS, consentendo la registrazione delle informazioni sulla posizione attuale della fotocamera quando vengono scattate le foto. Spegnerne la fotocamera prima di collegare l'unità GPS; per ulteriori informazioni, fare riferimento al manuale fornito con l'unità GPS.

■ Opzioni del menu impostazioni

La voce **GPS** nel menu impostazioni include le opzioni elencate di seguito.

- **Timer di standby:** per scegliere se disattivare automaticamente gli esposimetri quando viene collegata un'unità GPS.

Opzione	Descrizione
Attiva	Gli esposimetri si disattivano automaticamente se non viene eseguita alcuna operazione per il tempo selezionato per la personalizzazione c2 (Timer di standby , □ 237; per dare tempo alla fotocamera di acquisire i dati GPS, il ritardo è prolungato fino a circa un minuto dopo l'attivazione degli esposimetri o l'accensione della fotocamera). Ciò riduce il consumo della batteria.
Disattiva	Gli esposimetri non si disattivano mentre l'unità GPS è collegata.

- **Posizione:** questa voce è disponibile solo se è collegata un'unità GPS, quando verranno visualizzate latitudine, longitudine, altitudine e ora di Greenwich (UTC) attuali, così come riportato dall'unità GPS.
- **Usa dati GPS per orologio:** selezionare **Si** per sincronizzare l'orologio della fotocamera con l'ora riportata dal dispositivo GPS.



🔍 Ora di Greenwich (UTC)

I dati relativi all'ora UTC sono forniti dal dispositivo GPS e sono indipendenti dall'orologio della fotocamera.

🔍 L'icona

Lo stato della connessione è indicato dall'icona 

- **GPS (statico):** la fotocamera ha stabilito la comunicazione con l'unità GPS. Le informazioni sulle foto scattate durante la visualizzazione di questa icona includono un'ulteriore pagina di dati GPS (□ 191).
- **GPS (lampeggiante):** l'unità GPS sta cercando un segnale. Le foto scattate mentre l'icona lampeggia non includono i dati GPS.
- **Nessuna icona:** non è stato ricevuto alcun nuovo dato GPS dall'unità GPS da almeno due secondi. Le foto scattate mentre l'icona  non è visualizzata non includono i dati GPS.

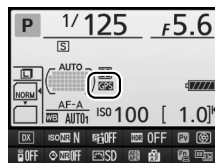



Fotografia live view

Attenersi alla procedura seguente per scattare foto in live view.

1 Ruotare il selettore live view su (fotografia live view).

Coprire il mirino

Per evitare che la luce entri tramite il mirino e interferisca con l'esposizione, rimuovere l'oculare in gomma e coprire il mirino con il coprioculare DK-5 in dotazione prima di iniziare a riprendere (□ 60).

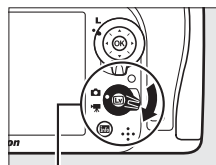

Selettore live view

2 Premere il pulsante .

Lo specchio si solleva e la visuale dell'obiettivo viene visualizzata nel monitor della fotocamera. Il soggetto non sarà più visibile nel mirino.

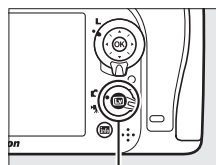

Pulsante 

3 Posizionare il punto AF.

Posizionare il punto AF sul soggetto come descritto a pagina 155.

4 Mettere a fuoco.

Premere il pulsante di scatto a metà corsa per mettere a fuoco.

Il punto AF lampeggia in verde mentre la fotocamera mette a fuoco. Se la fotocamera è in grado di mettere a fuoco, il punto AF viene mostrato in verde; se invece non è in grado di mettere a fuoco, il punto AF lampeggia in rosso (si noti che è possibile scattare le foto anche quando il punto AF lampeggia in rosso; controllare la messa a fuoco dal monitor prima della ripresa). Si può bloccare l'esposizione premendo il pulsante

 **AE-L/AF-L** (□ 84); la messa a fuoco si blocca quando il

pulsante di scatto è premuto a metà corsa. Nel modo **M**, è possibile regolare l'esposizione con l'ausilio di un indicatore di esposizione (□ 51).



Pulsante  **AE-L/AF-L**

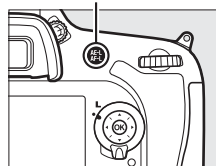

5 Scattare la foto.

Premere il pulsante di scatto fino in fondo per scattare. Il monitor si spegne.



6 Uscire dal modo live view.

Premere il pulsante  per uscire dal modo live view.

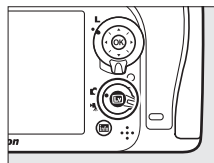

Termine del live view

Il live view termina automaticamente se si rimuove l'obiettivo. Il live view potrebbe inoltre terminare automaticamente per evitare danni alla circuiteria interna della fotocamera; uscire dal live view quando la fotocamera non è in uso. Si noti che la temperatura dei circuiti interni della fotocamera potrebbe aumentare causando la comparsa di disturbi dell'immagine (punti luminosi, pixel luminosi distribuiti in modo casuale o effetto nebbia) nei seguenti casi (la fotocamera potrebbe inoltre surriscaldarsi, ma ciò non indica un malfunzionamento):

- La temperatura ambiente è elevata
 - La fotocamera è stata utilizzata per periodi prolungati nel live view o per registrare filmati
 - La fotocamera è stata utilizzata nel modo di scatto continuo per periodi prolungati
- Se il live view non si avvia quando si cerca di avviarlo, attendere che i circuiti interni si raffreddino e riprovare.

Filmati

La registrazione di filmati non è disponibile durante la fotografia live view e la pressione del pulsante di registrazione filmato non ha effetti. Selezionare live view filmati ( 161) per riprendere filmati.



Messa a fuoco in live view

Per mettere a fuoco mediante l'autofocus, ruotare il selettore modo di messa a fuoco su **AF** ed eseguire i passaggi riportati di seguito per scegliere i modi autofocus e area AF. Per informazioni sulla messa a fuoco manuale, fare riferimento a pagina 159.

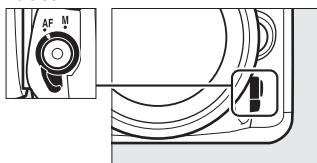
Selettore del modo di messa a fuoco



■ Scelta di un modo messa a fuoco

I seguenti modi di autofocus sono disponibili in live view (si noti che AF permanente non è disponibile nei modi  e ):

Modo	Descrizione
AF-S	AF singolo: per soggetti fermi. La messa a fuoco si blocca quando il pulsante di scatto viene premuto a metà corsa.
AF-F	AF permanente: per soggetti in movimento. La fotocamera mette a fuoco continuamente finché il pulsante di scatto non viene premuto. La messa a fuoco si blocca quando il pulsante di scatto viene premuto a metà corsa.

Per scegliere un modo autofocus, premere il pulsante modo AF e ruotare la ghiera di comando principale finché il modo desiderato non viene visualizzato sul monitor.

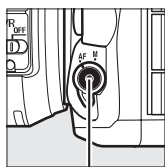

Pulsante modo AF

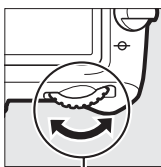

Ghiera di comando principale





Monitor









✓ Utilizzo dell'autofocus nel modo live view

Utilizzare un obiettivo AF-S. Si potrebbero non ottenere i risultati desiderati utilizzando altri obiettivi o moltiplicatori di focale. Si noti che in live view, l'autofocus è più lento e il monitor potrebbe schiarirsi o scurirsi mentre la fotocamera mette a fuoco. In alcuni casi, il punto AF potrebbe essere visualizzato in verde quando la fotocamera non è in grado di mettere a fuoco. La fotocamera potrebbe non essere in grado di mettere a fuoco nelle seguenti situazioni:

- Il soggetto contiene linee parallele al lato lungo del fotogramma
- Il soggetto è privo di contrasto
- Il soggetto nel punto AF contiene aree con differenze di luminosità molto forti o include illuminazione spot o un'insegna al neon o un altro tipo di luce che varia in luminosità
- Con lampade a fluorescenza, a vapori di mercurio, a vapori di sodio o simili illuminazioni, appaiono effetto flicker (sfarfallio della luce) e righe
- Viene utilizzato un filtro a croce (stella) o un altro filtro speciale
- Il soggetto appare più piccolo del punto AF
- Il soggetto è dominato da motivi geometrici regolari (per es., tapparelle o una fila di finestre di un grattacielo)
- Il soggetto si muove

■ Scelta di un modo area AF

In modi diversi da , i seguenti modi area AF possono essere selezionati in live view (si noti che AF a inseguim. soggetto non è disponibile nei modi ,  e ):

Modo	Descrizione
	AF con priorità al volto: usare per i ritratti. La fotocamera rileva e mette a fuoco automaticamente i soggetti del ritratto. Il soggetto selezionato è indicato da un bordo doppio giallo (se sono rilevati più volti, fino ad un massimo di 35, la fotocamera metterà a fuoco il soggetto più vicino; per scegliere un soggetto differente, utilizzare il multi-selettore). Se la fotocamera non è più in grado di rilevare il soggetto (perché, per esempio, il soggetto ha distolto lo sguardo dalla fotocamera), il bordo non sarà più visualizzato.
	AF area estesa: utilizzare questa opzione per scatti manuali di paesaggi e altri soggetti, a eccezione dei ritratti. Utilizzare il multi-selettore per spostare il punto AF in qualsiasi punto dell'inquadratura oppure premere  per posizionare il punto AF al centro dell'inquadratura.
	AF area normale: utilizzare questa opzione per mettere a fuoco un punto selezionato nell'inquadratura. Utilizzare il multi-selettore per spostare il punto AF in qualsiasi punto dell'inquadratura oppure premere  per posizionare il punto AF al centro dell'inquadratura. Si consiglia l'uso di un treppiedi.
	AF a inseguim. soggetto: posizionare il punto AF sul soggetto e premere  . Il punto AF inseguirà il soggetto selezionato mentre si muove attraverso l'inquadratura. Per terminare l'inseguimento, premere nuovamente  . Si noti che la fotocamera potrebbe non essere in grado di inseguire i soggetti se questi si muovono velocemente, escono dall'inquadratura o sono oscurati da altri oggetti, cambiano visibilmente in relazione a dimensione, colore o luminosità oppure sono troppo piccoli, troppo grandi, troppo chiari, troppo scuri oppure sono troppo simili in luminosità o colore allo sfondo.

Per scegliere un modo area AF, premere il pulsante modo AF e ruotare la ghiera secondaria finché il modo desiderato non viene visualizzato sul monitor.

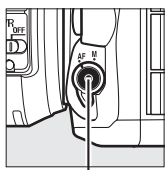

Pulsante modo
AF



Ghiera
secondaria



Monitor



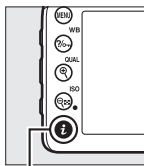

Uso del pulsante **i**

Si può accedere alle opzioni elencate di seguito premendo il pulsante **i** durante la fotografia live view. Selezionare le voci utilizzando il multi-selettore e premere ► per visualizzare le opzioni relative alla voce selezionata. Dopo aver scelto l'impostazione desiderata, premere OK per uscire.

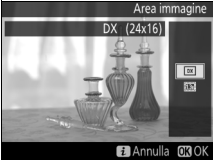

Pulsante **i**



Opzione	Descrizione	
Area immagine	Scegliere dalle aree immagine DX (24 × 16) e 1,3× (18 × 12) (☰ 63).	
Qualità dell'immagine	Scegliere la qualità dell'immagine (☰ 66).	
Dimensione dell'immagine	Scegliere una dimensione dell'immagine (☰ 68).	
Imposta Picture Control	Scegliere un Picture Control (☰ 105).	
D-Lighting attivo	Regolare D-Lighting attivo per preservare i dettagli nelle alte luci e nelle ombre (☰ 113).	
Modo comando a distanza (ML-L3)	Scegliere tra i modi Comando a distanza ritardato , Comando a distanza rapido e M-Up a distanza per lo scatto a distanza usando il telecomando opzionale ML-L3 (☰ 127).	
Luminosità del monitor	Premere ▲ o ▼ per regolare la luminosità del monitor per live view. Le modifiche alla luminosità del monitor non hanno effetto su foto registrate con la fotocamera.	

Il display live view: fotografia live view

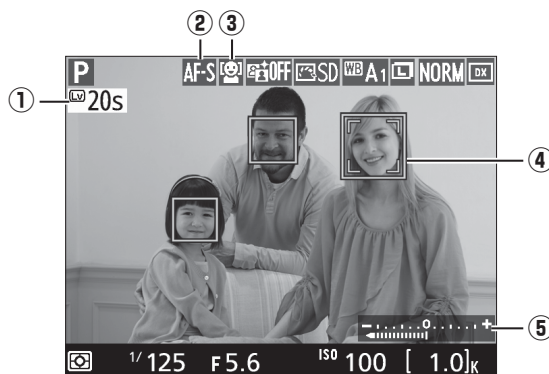

Voce	Descrizione	
① Tempo rimanente	Quantità di tempo rimanente prima che il modo live view termini automaticamente. Visualizzato se la ripresa termina entro 30 sec. o meno.	160
② Modo autofocus	Il modo autofocus attuale.	155
③ Modo area AF	Il modo area AF attuale.	156
④ Punto AF	Il punto AF attuale. Il display varia a seconda dell'opzione selezionata per il modo area AF.	153
⑤ Indicatore di esposizione	Indica se la fotografia sarà sotto o sovraesposta con le impostazioni attuali (solo modo M).	51

Nota: il display viene mostrato con tutti gli indicatori accesi a scopo illustrativo.

LV

Esposizione

A seconda della scena, l'esposizione potrebbe differire da quella che potrebbe essere ottenuta quando non si usa il live view. La misurazione esposimetrica nel live view è regolata per adattarsi alla visualizzazione live view, in modo da produrre foto con un'esposizione simile a quella vista sul monitor. Nei modi **P**, **S**, **A**, **M** e , l'esposizione può essere regolata di ± 5 EV (86). Si noti che gli effetti di valori superiori a +3 EV o inferiori a -3 EV non possono essere visualizzati in anteprima sul monitor.

Vedere anche

Per informazioni sulla misurazione di un valore per il bilanciamento del bianco premisurato, fare riferimento a pagina 98.

La visualizzazione informazioni: fotografia live view

Per nascondere o visualizzare gli indicatori nel monitor durante la fotografia live view, premere il pulsante **Info**.

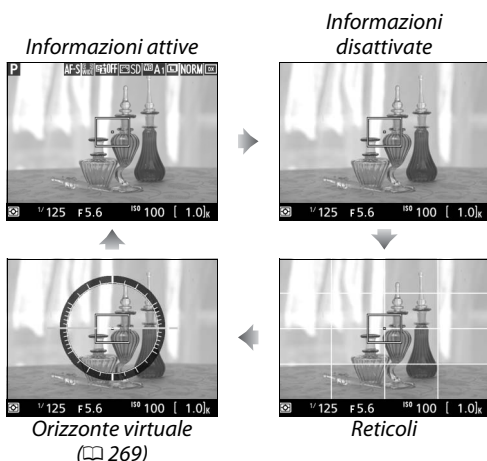

Messa a fuoco manuale

Per mettere a fuoco utilizzando la messa a fuoco manuale (☐ 78), ruotare l'anello di messa a fuoco finché il soggetto non è a fuoco.

Per ingrandire la vista sul monitor fino a circa 19x per una messa a fuoco accurata, premere il pulsante **QUAL**. Quando la vista attraverso l'obiettivo è ingrandita, una finestra di navigazione viene visualizzata in un riquadro grigio nell'angolo inferiore destro del display. Utilizzare il multi-selettore per scorrere le aree dell'inquadratura non visibili sul monitor (disponibile solo se viene selezionato il modo AF area normale o AF area estesa per il modo area AF) o premere **ISO** per ridurre l'immagine.

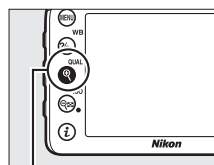
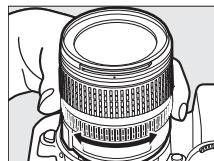

Pulsante **QUAL**

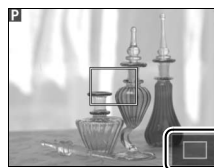

Finestra di navigazione

Obiettivi senza CPU

Quando si utilizzano obiettivi senza CPU, assicurarsi di immettere la lunghezza focale e l'apertura massima utilizzando l'opzione **Dati obiettivo senza CPU** nel menu impostazioni (☐ 149). Gli obiettivi senza CPU possono essere impiegati solo nei modi **A** e **M** (☐ 47); il diaframma deve essere impostato mediante la ghiera diaframma.

La visualizzazione live view

Sebbene non appariranno nella fotografia finale, sul monitor potrebbero apparire bordi frastagliati, colori alterati, effetti moiré e punti luminosi, mentre in alcune zone potrebbero apparire strisce chiare con segnali lampeggianti o altre sorgenti luminose intermittenti oppure se il soggetto viene illuminato brevemente da un flash o da altre intense sorgenti luminose momentanee. Inoltre, può aversi distorsione se vengono effettuate panoramiche orizzontali o se un oggetto si sposta a velocità elevata nell'inquadratura. L'effetto flicker (sfarfallio della luce) e le righe visibili sul monitor quando si usano lampade a fluorescenza, a vapore di mercurio o al sodio possono essere ridotti scegliendo **Riduzione dello sfarfallio** (☐ 264), sebbene potrebbero essere comunque visibili nelle foto finali ad alcuni tempi di posa. Durante la ripresa nel modo live view, evitare di puntare la fotocamera verso il sole o altre fonti di luce molto forti. La mancata osservanza di questa precauzione potrebbe arrecare danni alla circuiteria interna della fotocamera.

La visualizzazione del conto alla rovescia

Un conto alla rovescia sarà visualizzato 30 sec. prima del termine automatico di live view (☐ 158; il timer diventa rosso se il live view sta per terminare per proteggere i circuiti interni o, se è selezionata un'opzione diversa da **Sempre attivo** per la personalizzazione c4—**Ritardo autosp. monitor > Live view**; ☐ 238—5 sec. prima dello spegnimento automatico del monitor). A seconda delle condizioni di ripresa, il timer potrebbe apparire immediatamente quando è selezionato live view. Si noti che, anche se il conto alla rovescia non appare durante la riproduzione, il live view terminerà comunque automaticamente alla scadenza del timer.

HDMI

Se la fotocamera è collegata a un dispositivo video HDMI durante il live view, il monitor della fotocamera rimane acceso e il dispositivo video visualizza la visuale dell'obiettivo. Se il dispositivo supporta HDMI-CEC, selezionare **No** per l'opzione **HDMI > Controllo periferica** nel menu impostazioni (☐ 216) prima della ripresa in live view.

Live view filmati

È possibile registrare filmati in live view.

1 Ruotare il selettore live view su (live view filmati).

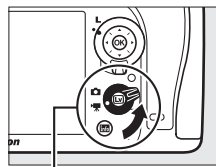

Selettore live view

2 Premere il pulsante .

Lo specchio si solleva e la visuale dell'obiettivo viene visualizzata nel monitor della fotocamera come apparirebbe nel filmato effettivo, modificata per gli effetti dell'esposizione. Il soggetto non sarà più visibile nel mirino.

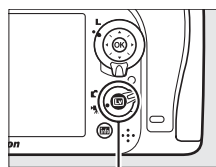

Pulsante 

L'icona

Un'icona  (☞ 165) indica che non è possibile registrare filmati.

Prima della registrazione

Prima della registrazione, scegliere un diaframma (solo modi **A** e **M**, ☞ 50, 51) e, se desiderato, uno spazio colore (☞ 227).

3 Scegliere un modo di messa a fuoco (☞ 155).



4 Scegliere un modo area AF (☞ 156).



5 Mettere a fuoco.

Inquadrare lo scatto di apertura e mettere a fuoco come descritto agli step 3 e 4 a pagina 153 (per ulteriori informazioni sulla messa a fuoco in live view filmati, fare riferimento a pagina 155). Si noti che il numero di soggetti che possono essere rilevati con AF con priorità al volto diminuisce durante il live view filmati.



Esposizione

In live view filmati è possibile regolare le seguenti impostazioni:

	Apertura	Tempo di posa	Sensibilità ISO	Compensazione dell'esposizione
P, S, A,	—	—	—	✓
M	—	✓	✓	—
Altri modi di ripresa	—	—	—	—

Nel modo **M**, è possibile impostare la sensibilità ISO su valori compresi tra 100 e Hi 2 e il tempo di posa su valori compresi tra $1/25$ sec. e $1/8.000$ sec. (il tempo di posa più lento disponibile varia con la frequenza di scatto; 169). In altri modi, il tempo di posa e la sensibilità ISO vengono regolati automaticamente. Se il risultato è sovra o sottoesposto, uscire e riavviare il live view filmati.

6 Avviare la registrazione.

Premere il pulsante di registrazione filmato per avviare la registrazione. Il tempo disponibile per la registrazione è visualizzato sul monitor insieme a un indicatore di registrazione. L'esposizione è impostata utilizzando la misurazione matrix e può essere bloccata premendo il pulsante **AE-L/AF-L** (84) o (nei modi **P**, **S**, **A** e) modificata fino a ± 3 EV in incrementi di $1/3$ EV premendo il pulsante e ruotando la ghiera di comando principale (86). Nel modo autofocus, è possibile bloccare la messa a fuoco premendo il pulsante di scatto a metà corsa.

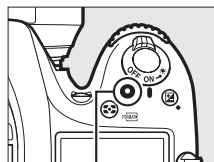

Pulsante di registrazione filmato
Indicatore di registrazione



Tempo rimanente

7 Terminare la registrazione.

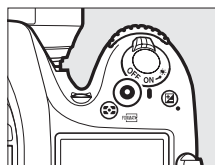

Premere nuovamente il pulsante di registrazione filmato per mettere fine alla registrazione. La registrazione termina automaticamente quando viene raggiunta la lunghezza massima oppure la card di memoria è piena.



Lunghezza massima

La lunghezza massima per i file singoli di filmati è di 4 GB (per i tempi massimi di registrazione, vedere pagina 169); si noti che in base alla velocità di scrittura della card di memoria, la ripresa potrebbe terminare prima di raggiungere questa lunghezza (☐ 347).

Scatto di foto

Per scattare una foto durante la registrazione, premere il pulsante di scatto fino in fondo (se lo si desidera, è possibile assegnare la visualizzazione informazioni di ripresa al pulsante **Fn**, all'anteprima profondità di campo o al pulsante  **AE-L/AF-L** e al pulsante utilizzato per visualizzare le impostazioni delle immagini fisse della fotocamera prima della ripresa; ☐ 259, 260). La registrazione del filmato terminerà (la sequenza registrata fino a quel punto verrà salvata) e la fotocamera tornerà al live view. La foto sarà registrata con l'impostazione dell'area immagine attuale utilizzando un ritaglio con proporzioni di 16 : 9. Le foto saranno scattate senza flash. Si noti che non è possibile ottenere un'anteprima dell'esposizione per le foto durante il live view filmati; si consiglia il modo **P**, **S** o **A**, tuttavia si possono ottenere risultati accurati nel modo **M** mediante il pulsante **Fn**, l'anteprima profondità di campo o il pulsante  **AE-L/AF-L** (☐ 259, 260) per visualizzare le informazioni di ripresa e verificando l'indicatore di esposizione. La compensazione dell'esposizione per la foto può essere impostata su valori compresi tra -5 e +5 EV, tuttavia solo i valori compresi tra -3 e +3 possono essere visualizzati in anteprima sul monitor (modi **P**, **S**, **A** e ; ☐ 86).

Il display del conto alla rovescia

Viene visualizzato un conto alla rovescia 30 sec. prima del termine automatico del live view (☐ 158). A seconda delle condizioni di ripresa, il timer potrebbe apparire immediatamente all'inizio della registrazione del filmato. A prescindere dalla quantità di tempo di registrazione disponibile, il live view terminerà comunque automaticamente alla scadenza del timer. Attendere che i circuiti interni si raffreddino prima di riprendere la registrazione del filmato.

8 Uscire dal modo live view.

Premere il pulsante  per uscire dal modo live view.

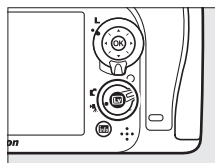

Uso del pulsante **i**

Si può accedere alle opzioni elencate di seguito premendo il pulsante **i** prima dell'inizio della registrazione in live view filmato (premere il pulsante **i** durante la registrazione non ha alcun effetto). Selezionare le voci utilizzando il multi-selettore e premere ► per visualizzare le opzioni relative alla voce selezionata. Dopo aver scelto l'impostazione desiderata, premere **OK** per uscire.

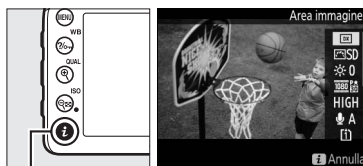

Pulsante **i**

Opzione	Descrizione
Area immagine	Scegliere dalle aree immagine DX (24 × 16) e 1,3x (18 × 12) (☞ 63).
Imposta Picture Control	Scegliere un Picture Control (☞ 105).
Luminosità del monitor	Premere ▲ o ▼ per regolare la luminosità del monitor per live view filmato. Le modifiche alla luminosità del monitor non hanno effetto su filmati registrati con la fotocamera.
Dimens./freq. fotogrammi	Selezionare una dimensione e frequenza dei fotogrammi (☞ 169).
Qualità filmato	Scegliere la qualità filmato (☞ 169).
Microfono	Premere ▲ o ▼ per regolare la sensibilità del microfono (☞ 169). Sia il microfono incorporato sia i microfoni stereo ME-1 opzionali sono influenzati.
Destinazione	Se sono inserite due card di memoria, è possibile scegliere la card sulla quale registrare i filmati (☞ 169).
Volume cuffie	Visualizzato soltanto quando cuffie di terze parti sono collegate al connettore delle cuffie. Premere ▲ o ▼ per regolare il volume cuffie (☞ 165).



Il display live view: filmato live view

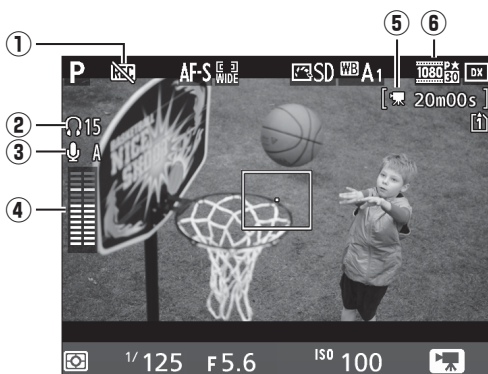

Voce	Descrizione	
① Icona "Nessun filmato"	Indica che non è possibile registrare filmati.	—
② Volume cuffie	Volume dell'emissione audio delle cuffie.	164
③ Sensibilità del microfono	Sensibilità del microfono per la registrazione di filmati.	164
④ Livello audio	Livello sonoro per la registrazione audio. Visualizzato in rosso se il livello è troppo alto; regolare la sensibilità del microfono di conseguenza.	164, 169
⑤ Tempo rimanente (live view filmati)	Il tempo rimanente disponibile per i filmati.	162
⑥ Dimensioni del fotogramma filmato	Le dimensioni dei fotogrammi per la registrazione di filmati.	169

Utilizzo di un microfono esterno

Il microfono stereo opzionale ME-1 può essere usato per ridurre il rumore causato dalle vibrazioni dell'obiettivo che viene registrato durante l'autofocus.

Cuffie

È possibile utilizzare cuffie di terze parti. Si noti che livelli sonori alti potrebbero comportare un volume elevato. Prestare particolare attenzione quando si utilizzano le cuffie.



La visualizzazione informazioni: live view filmato

Per nascondere o visualizzare gli indicatori nel monitor durante il live view filmati, premere il pulsante **Info**.

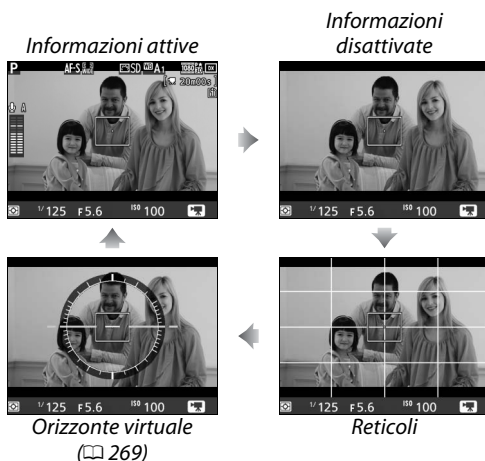

Vedere anche

Le opzioni relative a dimensioni dei fotogrammi, sensibilità del microfono e alloggiamento card sono disponibili anche nel menu **Impostazioni filmato** (☐ 169). La messa a fuoco può essere regolata manualmente come descritto a pagina 159. Le funzioni assegnate ai pulsanti **OK**, **Fn**, anteprima profondità di campo e **AE-L/AF-L** possono essere scelte usando rispettivamente le personalizzazioni f1 (**Pulsante OK**; ☐ 252), g1 (**Funzione pulsante Fn**; ☐ 259), g2 (**Funzione puls. anteprima**; ☐ 260) e g3 (**Funzione pulsante AE-L/AF-L**, ☐ 260) (le ultime tre opzioni consentono inoltre di bloccare l'esposizione senza tenere premuto un pulsante). La personalizzazione g4 (**Funzione pulsante di scatto**; ☐ 260) consente di controllare se il pulsante di scatto può essere utilizzato per avviare il live view filmati o per avviare e terminare la registrazione dei filmati.

Area immagine

Indipendentemente dall'opzione selezionata per **Area immagine** nel menu di ripresa (☰ 63), tutti i filmati e le foto registrati in live view filmati (☰ 161) hanno proporzioni di 16 : 9. Tuttavia, selezionare **1,3x (18 × 12)**, riduce l'angolo di campo e aumenta la lunghezza focale apparente dell'obiettivo. Viene visualizzata un'icona  quando è selezionato **1,3x (18 × 12)**.



Foto in live view filmati

Nella tabella riportata di seguito sono mostrate le dimensioni delle foto scattate in live view filmati:

Area immagine	Dimensione/qualità dell'immagine	Dimensione (pixel)	Dimensione di stampa (cm)*
DX (24 × 16)	Grande	6.000 × 3.368	50,8 × 28,5
	Medio	4.496 × 2.528	38,1 × 21,4
	Piccolo	2.992 × 1.680	25,3 × 14,2
1,3x (18 × 12)	Grande	4.800 × 2.696	40,6 × 22,8
	Medio	3.600 × 2.024	30,5 × 17,1
	Piccolo	2.400 × 1.344	20,3 × 11,4

* Risoluzione approssimativa di 300 dpi per la stampa. La dimensione di stampa in pollici è uguale alla dimensione dell'immagine in pixel divisa per la risoluzione stampante in dots per inch (dpi; 1 pollice=circa 2,54 cm).

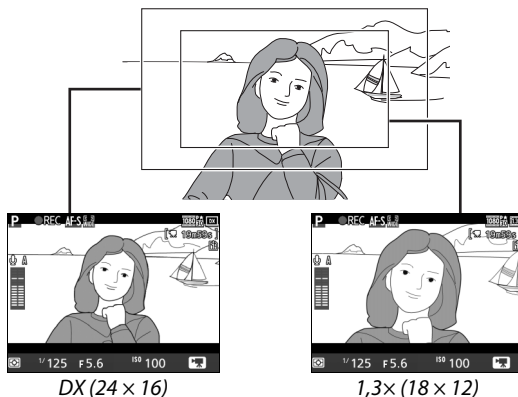
La qualità dell'immagine è determinata dall'opzione selezionata per **Qualità dell'immagine** nel menu di ripresa (☰ 66).



HDMI

Se la fotocamera è collegata a un dispositivo HDMI (☐ 215), la visuale dell'obiettivo comparirà sia sul monitor della fotocamera sia sul dispositivo HDMI. Gli indicatori sul monitor e nel dispositivo HDMI possono essere visualizzati o nascosti usando il pulsante . Per utilizzare il live view quando la fotocamera è collegata a un dispositivo HDMI-CEC, selezionare **No** per **HDMI > Controllo periferica** nel menu impostazioni (☐ 216). Se è selezionato **1920 x 1080; 60i**, **1920 x 1080; 50i**, **1280 x 720; 60p** o **1280 x 720; 50p** per **Dimens./freq. fotogrammi**, il monitor si spegne quando la fotocamera è collegata a un dispositivo video HDMI.

Registrazione di filmati in remoto

Se **Registra filmati** è selezionato per la personalizzazione g4 (**Funzione pulsante di scatto**, ☐ 260), si possono utilizzare i pulsanti di scatto sui cavi di scatto opzionali o sui radiocomandi a distanza opzionali (☐ 309, 310) per avviare il live view filmati, nonché avviare e terminare la registrazione di filmati.

Registrazione di filmati

Effetto flicker (sfarfallio della luce), righe o distorsioni potrebbero essere visibili sul monitor e nel filmato finale quando si usa la fotocamera sotto lampade a fluorescenza, a vapore di mercurio o al sodio, quando si fanno panoramiche orizzontali o quando un oggetto si muove a velocità elevata nell'inquadratura (per informazioni su come ridurre sfarfallio e righe, fare riferimento a **Riduzione dello sfarfallio**, ☐ 264). Potrebbero altresì apparire bordi distorti, colori alterati, effetti moiré e punti luminosi. Potrebbero apparire strisce chiare in alcune aree del fotogramma con segnali lampeggianti o altre sorgenti luminose intermittenti oppure se il soggetto viene illuminato brevemente da un flash o da altre sorgenti luminose intense momentanee. Durante la registrazione di filmati, evitare di puntare la fotocamera verso il sole o altre fonti di luce molto intense. La mancata osservanza di questa precauzione potrebbe arrecare danni alla circuiteria interna della fotocamera. Si noti che potrebbero apparire disturbi (pixel luminosi distribuiti in modo casuale, effetto nebbia o linee) e colori imprevisi se si ingrandisce la vista attraverso l'obiettivo (☐ 159) durante il live view filmati.

La fotocamera può registrare sia video sia audio; non coprire il microfono durante la registrazione. Si noti che il microfono incorporato potrebbe registrare il rumore prodotto dall'obiettivo durante l'autofocus e la riduzione vibrazioni.

Durante il live view filmati non si può utilizzare l'illuminazione del flash.

La registrazione termina automaticamente se si rimuove l'obiettivo o si ruota la ghiera di selezione modo.

Il live view potrebbe terminare automaticamente per evitare danni ai circuiti interni della fotocamera; uscire dal live view quando la fotocamera non è in uso. Si noti che la temperatura dei circuiti interni della fotocamera potrebbe aumentare causando la comparsa di disturbi dell'immagine (punti luminosi, pixel luminosi distribuiti in modo casuale o effetto nebbia) nei seguenti casi (la fotocamera potrebbe inoltre surriscaldarsi, ma ciò non indica un malfunzionamento):















- La temperatura ambiente è elevata
- La fotocamera è stata utilizzata per periodi prolungati nel live view o per registrare filmati
- La fotocamera è stata utilizzata nel modo di scatto continuo per periodi prolungati

Se il live view non si avvia quando si cerca di avviare live view o la registrazione di filmati, attendere che i circuiti interni si raffreddino e riprovare.

Impostazioni filmato

Usare l'opzione **Impostazioni filmato** nel menu di ripresa per regolare le seguenti impostazioni.

- **Dimens./freq. fotogrammi, Qualità filmato:** scegliere fra le seguenti opzioni:

	Dimens./freq. fotogrammi		Qualità filmato	Lunghezza massima (★ Alta qualità/Normale)
	Dimensioni del fotogramma (pixel)	Frequenza fotogrammi *	Bit rate massimo (Mbps) (★ Alta qualità/Normale)	
 	1.920 × 1.080	60i	24/12	20 min./ 29 min. 59 sec.
 	1.920 × 1.080	50i		
 	1.920 × 1.080	30p		
 	1.920 × 1.080	25p		
 	1.920 × 1.080	24p		
 	1.280 × 720	60p		
 	1.280 × 720	50p		

* Valore elencato. Le frequenze fotogrammi effettive per 60p, 50p, 30p, 25p e 24p sono 59,94, 50, 29,97, 25 e 23,976 fps rispettivamente.

- **Microfono:** per attivare o disattivare il microfono incorporato o i microfoni stereo ME-1 opzionali o per regolare la sensibilità del microfono. Scegliere **Sensibilità automatica** per regolare la sensibilità automaticamente, **Microfono spento** per disattivare la registrazione del suono; per selezionare manualmente la sensibilità del microfono, selezionare **Sensibilità manuale** e scegliere una sensibilità.
- **Destinazione:** per scegliere l'alloggiamento nel quale vengono registrati i filmati. Nel menu è riportato il tempo disponibile in ogni card. La registrazione termina automaticamente al termine del tempo disponibile.



Dimens./freq. fotogrammi

Impostazioni di **1920 × 1080; 60i** e **1920 × 1080; 50i** non sono disponibili per **Impostazioni filmato > Dimens./freq. fotogrammi** quando **DX (24 × 16)** è selezionato per **Area immagine** nel menu di ripresa (☐ 63). Si può accedere a queste impostazioni impostando **Area immagine** su **1,3× (18 × 12)**. Scegliere **DX (24 × 16)** per **Area immagine** quando una di queste due opzioni è attiva ripristina **Dimens./freq. fotogrammi** su **1920 × 1080; 30p** (se è selezionato **1920 × 1080; 60i**) o su **1920 × 1080; 25p** (se è selezionato **1920 × 1080; 50i**).



1 Selezionare **Impostazioni filmato**.

Per visualizzare i menu, premere il pulsante **MENU**. Selezionare **Impostazioni filmato** nel menu di ripresa e premere ►.



Pulsante **MENU**

2 Scegliere le **opzioni del filmato**.



Selezionare la voce desiderata e premere ►, quindi selezionare un'opzione e premere **OK**.



✓ **Dimensioni e velocità dei fotogrammi**







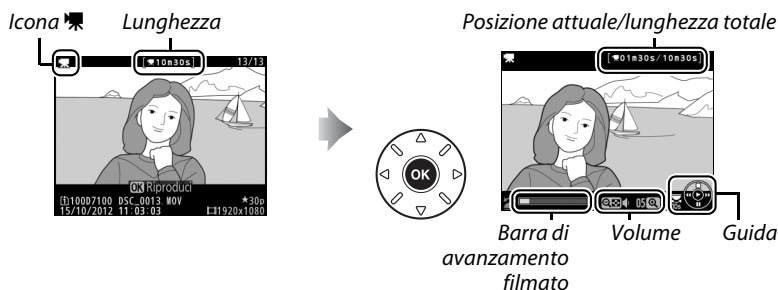







Le dimensioni e la frequenza dei fotogrammi influiscono sulla distribuzione e sulla quantità di disturbo (pixel luminosi distribuiti in modo casuale, effetto nebbia o punti luminosi).

Visualizzazione di filmati

I filmati sono indicati da un'icona  nella riproduzione a pieno formato ( 185). Premere  per avviare la riproduzione.



È possibile eseguire le seguenti operazioni:

Per	Usare	Descrizione
Pausa		Per mettere in pausa la riproduzione.
Riprodurre		Per riprendere la riproduzione quando il filmato è in pausa o durante il riavvolgimento/avanzamento.
Riavvolgere/ andare avanti		La velocità aumenta a ogni pressione, da 2x a 4x a 8x a 16x; tenere premuto per passare all'inizio o alla fine del filmato (il primo fotogramma è indicato da  nell'angolo superiore destro del monitor, l'ultimo fotogramma da ). Se la riproduzione è in pausa, il filmato si riavvolge o avanza di un fotogramma alla volta; mantenere premuto per riavvolgere o avanzare continuamente.
Andare avanti di 10 sec.		Ruotare la ghiera di comando principale per passare avanti o indietro di 10 sec.
Passare avanti/ indietro		Ruotare la ghiera secondaria per passare al primo o all'ultimo fotogramma.
Regolare il volume	 (QUAL)/  (ISO)	Premere  (QUAL) per aumentare il volume,  (ISO) per diminuirlo.
Rifilare il filmato		Per ulteriori informazioni, vedere pagina 173.
Esci		Tornare alla riproduzione a pieno formato.
Ritornare al modo di ripresa		Premere il pulsante di scatto a metà corsa per ritornare al modo di ripresa.





 **L'icone** 

 è visualizzato nella riproduzione a pieno formato e di filmati, se il filmato è stato registrato senza audio.





Modifica di filmati

Per rifilare sequenze per creare copie modificate di filmati o salvare fotogrammi selezionati come immagini fisse JPEG.

Opzione	Descrizione
 Scegli punto iniziale/finale	Crea una copia da cui è stata tagliata la sequenza iniziale o finale.
 Salva fotogramma selez.	Per salvare un fotogramma selezionato come immagine fissa JPEG.





Modifica della lunghezza di filmati

Per creare copie rifilate dei filmati:

- 1 Visualizzare un filmato a pieno formato.**
Premere il pulsante  per visualizzare le immagini a pieno formato nel monitor e premere  e  per scorrere le immagini fino a visualizzare il filmato che si desidera modificare.



Pulsante 

- 2 Scegliere un punto iniziale o finale.**
Riprodurre il filmato come descritto a pagina 171, premendo  per avviare e riprendere la riproduzione e  per mettere in pausa e premendo  o  oppure ruotando le ghiera di comando principale o secondaria per individuare il fotogramma desiderato ( 171). Si può conoscere la propria posizione approssimativa nel filmato dalla barra di avanzamento filmato.



Barra di avanzamento filmato

- 3 Visualizzare le opzioni di modifica dei filmati.**
Premere il pulsante  per visualizzare le opzioni di modifica filmato.

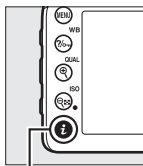

Pulsante 



4 Selezionare Scegli punto iniziale/finale.

Selezionare **Scegli punto iniziale/finale** e premere **OK**.



Verrà visualizzata la finestra di dialogo mostrata a destra; scegliere se il fotogramma attuale sarà il punto iniziale o finale della copia e premere **OK**.

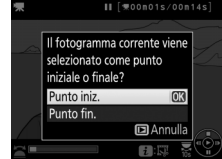

5 Cancellare i fotogrammi.

Se il fotogramma desiderato non è attualmente visualizzato, premere **◀** o **▶** per avanzare o riavvolgere (per avanzare o arretrare di 10 sec., ruotare la ghiera di comando principale; per passare al primo o all'ultimo fotogramma, ruotare la ghiera secondaria). Per commutare la selezione attuale dal punto iniziale (**↶**) al punto finale (**↷**) o viceversa, premere **WB**.

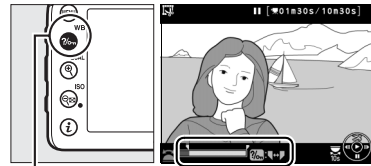

Pulsante **WB** (WB)

Dopo aver selezionato il punto iniziale e/o il punto finale, premere **▲**. Tutti i fotogrammi prima del punto iniziale selezionato e dopo il punto finale selezionato saranno eliminati dalla copia.



6 Salvare la copia.

Selezionare una delle seguenti opzioni e premere **OK**:

- **Salva come nuovo file**: per salvare la copia in un nuovo file.
- **Sovrascrivi file esistente**: per sostituire il file di filmato originale con la copia modificata.
- **Annulla**: per tornare allo step 5.
- **Anteprima**: per visualizzare la copia in anteprima.

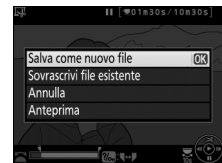

Le copie modificate sono indicate da un'icona  nella riproduzione a pieno formato.

Modifica della lunghezza di filmati

I filmati devono avere una durata minima di due secondi. Se non è possibile creare una copia alla posizione di riproduzione attuale, la posizione attuale sarà visualizzata in rosso allo step 5 e non verrà creata alcuna copia. La copia non sarà salvata se non vi è spazio sufficiente sulla card di memoria.

Le copie hanno la stessa data e la stessa ora di creazione dell'originale.

Il menu di ritocco

I filmati possono essere inoltre modificati mediante l'opzione **Modifica filmato** nel menu di ritocco (☰ 273).



Salvataggio di fotogrammi selezionati

Per salvare una copia di un fotogramma selezionato come immagine fissa JPEG:

1 Visualizzare il filmato e scegliere un fotogramma.

Riprodurre il filmato come descritto a pagina 171; si può conoscere la propria posizione approssimativa nel filmato dalla barra di avanzamento filmato. Premere ◀ o ▶ per riavvolgere o avanzare e premere ▼ per mettere in pausa il filmato al fotogramma che si intende copiare.



2 Visualizzare le opzioni di modifica dei filmati.

Premere il pulsante **i** per visualizzare le opzioni di modifica filmato.

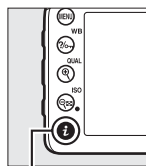

Pulsante **i**



3 Scegliere Salva fotogramma selez.

Selezionare **Salva fotogramma selez.** e premere **OK**.



4 Creare una copia immagine fissa.

Premere ▲ per creare una copia immagine fissa del fotogramma attuale.



5 Salvare la copia.

Selezionare **Si** e premere **OK** per creare una copia JPEG di qualità fine (66) del fotogramma selezionato. Le immagini fisse dei filmati sono indicate da un'icona  nella riproduzione a pieno formato.



Salva fotogramma selezionato

Le immagini fisse JPEG dei filmati create con l'opzione **Salva fotogramma selez.** non possono essere ritoccate. Nelle immagini fisse JPEG dei filmati non sono presenti alcune categorie di informazioni sulla foto (187).

Effetti speciali

Gli effetti speciali possono essere usati durante la registrazione di foto.



Ripresa con effetti speciali

Per visualizzare il modo effetti speciali selezionato correntemente, ruotare la ghiera di selezione modo su **EFFECTS** e premere il pulsante **info**. Ruotare la ghiera di comando principale per scegliere un altro modo effetto speciale.

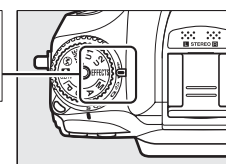

Ghiera di selezione modo

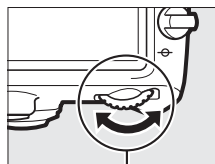



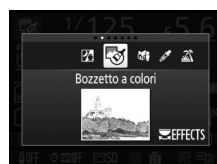

Ghiera di comando principale





Monitor

NEF (RAW)

Se NEF (RAW) + JPEG è selezionato per qualità dell'immagine nel modo , ,  o , verranno registrate soltanto le immagini JPEG (□ 66). Se è selezionato NEF (RAW), verranno registrate foto JPEG di qualità Fine invece di immagini NEF (RAW).

Modi di scatto in sequenza

Quando è selezionato  o , la frequenza di scatto per lo scatto in sequenza diminuisce. Se il buffer di memoria si riempie, la fotocamera visualizza un messaggio che indica che la registrazione è in corso e la ripresa viene sospesa finché il messaggio non scompare dal display.

Il menu di ritocco

Le opzioni **Bozzetto a colori** (□ 286), **Effetto miniatura** (□ 287) e **Selezione colore** (□ 288) nel menu di ritocco possono essere usate per applicare questi effetti a immagini esistenti.

Visione notturna

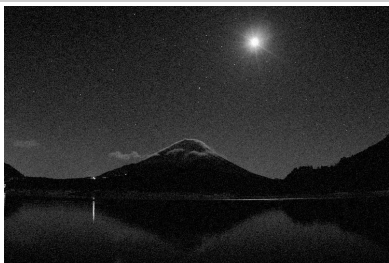

Usare in condizioni di oscurità per registrare immagini monocromatiche a sensibilità ISO alte (con del disturbo sotto forma di pixel luminosi distribuiti in modo casuale, effetto nebbia o linee). La messa a fuoco manuale può essere usata se la fotocamera non è in grado di mettere a fuoco con l'autofocus. Il flash incorporato si spegne; si raccomanda l'uso di un treppiedi per ridurre le sfocature. Durante la fotografia tramite mirino, l'illuminatore AF incorporato si accende per assistere l'operazione di messa a fuoco; per disattivare l'illuminatore, selezionare **No** per personalizzazione a7 (**illuminatore AF incorporato**,  233).

Bozzetto a colori



La fotocamera rileva e colora i contorni per un effetto di bozzetto a colori. I filmati ripresi in questo modo si riproducono come uno slide show formato da una serie di immagini fisse. L'effetto può essere scelto durante il live view ( 180); si noti che la velocità di aggiornamento del display si riduce quando è attivo live view e che la frequenza di scatto si riduce nei modi di scatto in sequenza. Autofocus non è disponibile durante la registrazione di filmati.

Effetto miniatura



I soggetti distanti appaiono come miniature. I filmati con effetto miniatura si riproducono ad alta velocità, comprimendo da 30 a 45 minuti di sequenza ripresa a $1.920 \times 1.080/30p$ in un filmato che si riproduce in circa 3 minuti. L'effetto può essere scelto durante il live view ( 181); si noti che la velocità di aggiornamento del display si riduce quando è attivo live view e che la frequenza di scatto si riduce nei modi di scatto in sequenza. Il suono non viene registrato con i filmati; l'autofocus non è disponibile durante la registrazione di filmati. Il flash incorporato e l'illuminatore ausiliario AF si spengono; si raccomanda l'uso di un treppiedi quando l'illuminazione è scarsa.

Selezione colore



Tutti i colori diversi dai colori selezionati sono registrati in bianco e nero. L'effetto può essere scelto durante il live view (☑ 182). Il flash incorporato si spegne; si raccomanda l'uso di un treppiedi quando l'illuminazione è scarsa.

Silhouette



Per creare una silhouette dei soggetti su sfondi chiari. Il flash incorporato si spegne; si raccomanda l'uso di un treppiedi quando l'illuminazione è scarsa.

High key



Usare con scene luminose per creare foto vivaci che appaiono piene di luce. Il flash incorporato si spegne.

Low key



Usare con scene scure per creare foto scure e cupe con alte luci notevoli. Il flash incorporato si spegne; si raccomanda l'uso di un treppiedi quando l'illuminazione è scarsa.



Opzioni disponibili in live view

Bozzetto a colori

1 Premere il pulsante **[Lv]**.

Lo specchio si solleva e la visuale dell'obiettivo viene visualizzata nel monitor della fotocamera.

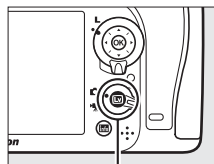

Pulsante **[Lv]**

2 Regolare le opzioni.

Premere **[OK]** per visualizzare le opzioni mostrate a destra (si noti che le opzioni scompaiono temporaneamente dal display durante l'autofocus). Premere **▲** o **▼** per selezionare

Saturazione o **Contorni** e premere **◀** o **▶** per

modificare. La saturazione può essere aumentata per rendere i colori più saturi o diminuita per un effetto monocromatico, slavato, mentre i contorni possono essere resi più spessi o più sottili. Aumentare lo spessore delle linee rende anche i colori più saturi. Premere **[OK]** per uscire al termine delle impostazioni. Per terminare live view, premere nuovamente il pulsante **[Lv]**. Le impostazioni selezionate rimarranno in effetto e si applicheranno alle foto scattate con il mirino.

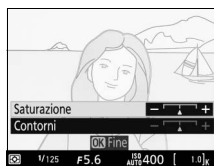

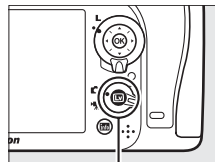

1 Premere il pulsante .

Lo specchio si solleva e la visuale dell'obiettivo viene visualizzata nel monitor della fotocamera.



Pulsante 

2 Posizionare il punto AF.

Usare il multi-selettore per posizionare il punto AF nell'area che verrà messa a fuoco, quindi premere il pulsante di scatto a metà corsa per mettere a fuoco (si noti che le opzioni scompaiono temporaneamente dal display durante l'autofocus). Per eliminare temporaneamente le opzioni di effetto miniatura dal display e ingrandire la vista nel monitor per una messa a fuoco precisa, premere  (**QUAL**). Premere  (**ISO**) per mostrare nuovamente il display effetto miniatura.

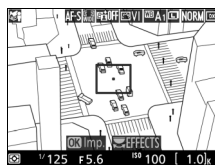



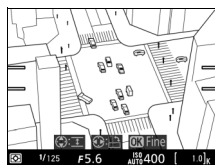

3 Visualizzare le opzioni.

Premere  per visualizzare le opzioni effetto miniatura.



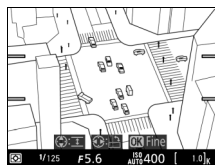

4 Regolare le opzioni.

Premere  o  per scegliere l'orientamento dell'area che verrà messa a fuoco e premere  o  per regolarne la larghezza.



5 Ritornare alla visualizzazione di live view.

Premere  per tornare a live view. Per terminare live view, premere nuovamente il pulsante . Le impostazioni selezionate rimarranno in effetto e si applicheranno alle foto scattate con il mirino.

1 Premere il pulsante **[Lv]**.

Lo specchio si solleva e la visuale dell'obiettivo viene visualizzata nel monitor della fotocamera.

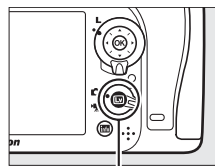

Pulsante **[Lv]**

2 Visualizzare le opzioni.

Premere **[OK]** per visualizzare le opzioni di selezione colore.



3 Selezionare un colore.

Inquadrare un oggetto nel quadrato bianco al centro del display e premere **[▲]** per scegliere il colore dell'oggetto come quello che rimarrà nell'immagine finale (la fotocamera potrebbe avere difficoltà a rilevare i colori non saturi; scegliere un colore saturo). Per aumentare l'ingrandimento al centro del display per una selezione colore più precisa, premere **[QUAL]**. Premere **[ISO]** per ridurre l'ingrandimento.



Colore selezionato



4 Scegliere la gamma colori.

Premere **[▲]** o **[▼]** per aumentare o ridurre la gamma di tinte simili che saranno incluse nell'immagine finale. Scegliere valori compresi tra 1 e 7; si noti che valori più alti potrebbero includere tinte di altri colori.



Gamma colori





5 Selezionare colori aggiuntivi.

Per selezionare colori aggiuntivi, ruotare la ghiera di comando principale per selezionare un'altra delle 3 caselle di colori nella parte superiore del display e ripetete gli step 3 e 4 per selezionare un altro colore. Ripetere la procedura per un terzo colore, se desiderato. Per deselegionare il colore evidenziato, premere **[FORMAT]**. (Per rimuovere tutti i colori, tenere premuto **[FORMAT]**. Verrà visualizzata una finestra di conferma; selezionare **[Si]**).



6 Ritornare alla visualizzazione di live view.

Premere  per tornare a live view. Durante la ripresa, soltanto oggetti delle tinte selezionate saranno registrati a colori; tutti gli altri saranno registrati in bianco e nero. Per uscire da live view, premere nuovamente il pulsante . Le impostazioni selezionate rimarranno in effetto e si applicheranno alle foto scattate con il mirino.





Ulteriori informazioni sulla riproduzione

Riproduzione a pieno formato

Per riprodurre le foto, premere il pulsante . Sul monitor viene visualizzata l'ultima foto scattata.



Pulsante 

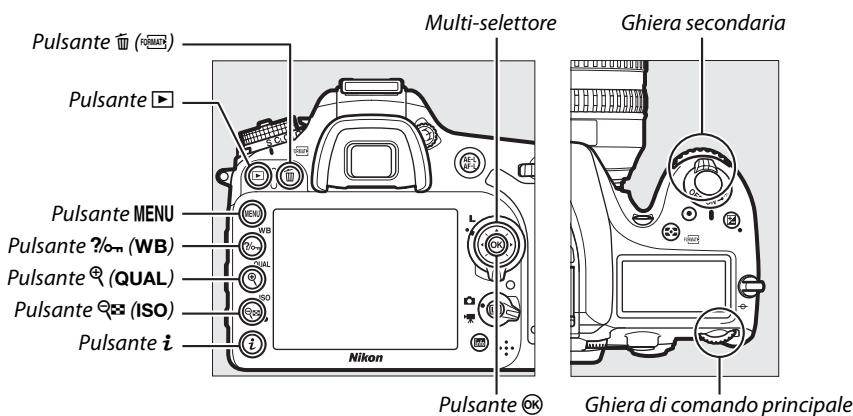

Ruota foto verticali

Per visualizzare le foto con orientamento verticale (ritratto) in orientamento verticale, selezionare **Si** per l'opzione **Ruota foto verticali** nel menu di riproduzione ( 222).

Mostra foto scattata

Se **Si** è selezionato per **Mostra foto scattata** nel menu di riproduzione ( 222), le foto vengono automaticamente visualizzate nel monitor per circa 4 sec. dopo lo scatto (poiché la fotocamera si trova già nel corretto orientamento, le immagini non vengono ruotate automaticamente durante mostra foto scattata). Nel modo di scatto in sequenza, la visualizzazione comincia al termine della ripresa, quando la prima fotografia della serie attuale viene visualizzata.



Per	Usare	Descrizione
Visualizzare ulteriori fotografie		Premere ► per visualizzare le foto nell'ordine in cui sono state registrate, ◀ per visualizzare le foto nell'ordine inverso.
Visualizzare le informazioni sulla foto		Premere ▲ o ▼ per visualizzare le informazioni sulla foto attuale (□ 187).
Visualizzare le miniature		Per ulteriori informazioni, vedere pagina 193.
Aumentare l'ingrandimento della foto		Per ulteriori informazioni, vedere pagina 195.
Cancellare le foto		Viene visualizzata una finestra di conferma. Premere nuovamente per cancellare la foto.
Cambiare lo stato di protezione		Per proteggere l'immagine o per rimuovere la protezione dall'immagine protetta, premere (WB) (□ 196).
Ritornare al modo di ripresa		Il monitor si spegne. È possibile scattare le foto immediatamente.
Ritoccare una foto o rifilare un filmato		Creare una copia ritoccata o una copia rifilata della fotografia o del filmato attuali (□ 173, 273).
Riprodurre il filmato		Se l'immagine attuale è contrassegnata con l'icona per mostrare che si tratta di un filmato, la pressione di avvia la riproduzione del filmato (□ 171).

Selezione di un alloggiamento card di memoria

Se vengono inserite due card di memoria, si può selezionare una card per la riproduzione tenendo premuto il pulsante **BKT** e premendo ▲ durante la riproduzione a pieno formato o la riproduzione miniature. Viene visualizzata la finestra di dialogo mostrata a destra; selezionare lo slot desiderato e premere ► per elencare le cartelle sulla card selezionata, quindi selezionare una cartella e premere per visualizzare le immagini nella cartella selezionata. È possibile utilizzare la stessa procedura quando si selezionano le immagini per le operazioni nei menu di riproduzione (□ 217) e di ritocco (□ 273) o quando si copia il bilanciamento del bianco da una fotografia esistente (□ 101).

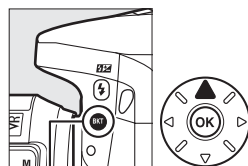

Pulsante BKT



Vedere anche

Per informazioni su come selezionare quanto tempo il monitor deve rimanere acceso quando non viene eseguita alcuna operazione, fare riferimento alla personalizzazione c4 (**Ritardo autosp. monitor**, □ 238). Per informazioni sull'uso delle ghiera di comando per visualizzare foto aggiuntive o informazioni sulla foto, vedere la personalizzazione f5 (**Personalizzazione ghiera**) > **Menu e riproduzione** (□ 257).

Informazioni sulla foto

Le informazioni sulla foto vengono sovrappresse alle immagini in riproduzione a pieno formato. Premere il pulsante ▲ o ▼ per scorrere le informazioni sulla foto come mostrato di seguito. Si noti che "solo immagine", i dati di ripresa, gli istogrammi RGB, le alte luci e i dati di panoramica sono visualizzati solo se è selezionata l'opzione corrispondente per **Opzioni di visualizz. in riprod.** (☐ 219). I dati GPS vengono visualizzati solo se è stata utilizzata un'unità GPS durante lo scatto della foto.

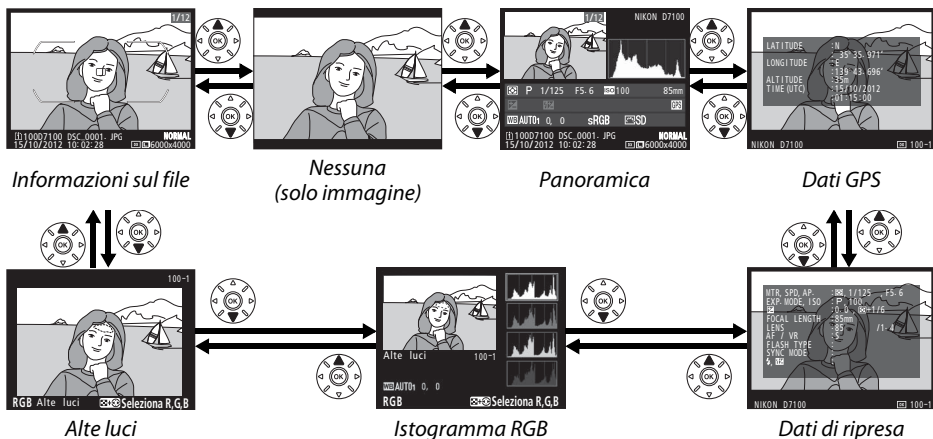

Informazioni sul file

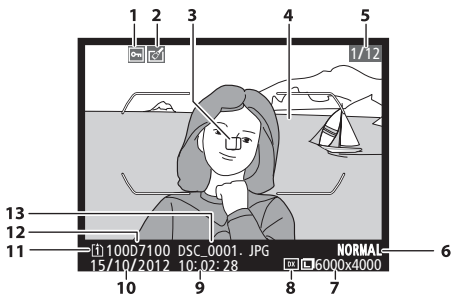

1	Stato di protezione	196
2	Indicatore di avvenuto ritocco	273
3	Punto AF 1, 2	75
4	Cornici area AF 1	33
5	Numero di fotogrammi/numero totale di fotogrammi	66
6	Qualità dell'immagine	68
7	Dimensione dell'immagine	63
8	Area immagine	28, 265
9	Orario di registrazione	28, 265
10	Data di registrazione	69, 186
11	Alloggiamento card attuale	225
12	Nome cartella	226
13	Nome file	

- 1 Visualizzato solo se **Punto AF** è selezionato per **Opzioni di visualizz. in riprod.** (☐ 219).
- 2 Se è stata scattata una foto utilizzando **AF-S** o con l'autofocus singolo durante **AF-A**, la visualizzazione mostra il punto dove si è bloccata inizialmente la messa a fuoco. Se la foto è stata scattata utilizzando **AF-C** o con l'autofocus continuo selezionato durante **AF-A**, il punto AF viene visualizzato soltanto se è stata selezionata un'opzione diversa da area AF auto e la fotocamera è riuscita a eseguire la messa a fuoco.

Alte luci

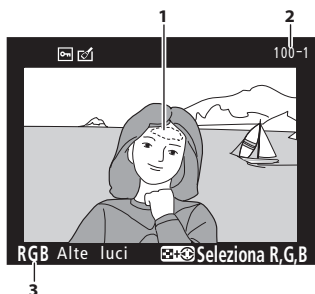

- 1 Alte luci foto *
- 2 Numero cartella—numero fotogramma.....225
- 3 Canale attuale *

* Le aree lampeggianti indicano alte luci (aree che potrebbero essere sovraesposte) per il canale attuale. Tenere premuto il pulsante **ISO** e premere **◀** o **▶** per scorrere ciclicamente lungo i canali come segue:

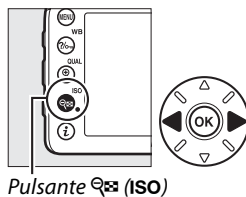
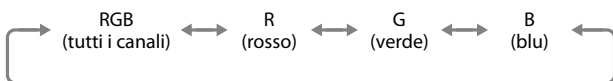

Istogramma RGB

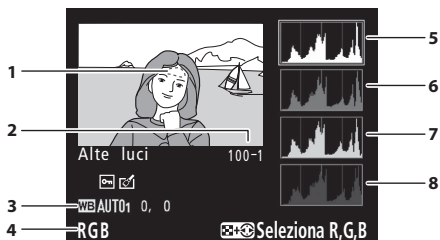



- 3 Bilanciamento del bianco 89
- Temperatura di colore 94
- Regolazione fine del bilanciamento del bianco 91
- Premisurazione manuale 95
- 4 Canale attuale *
- 5 Istogramma (canale RGB). In tutti gli istogrammi, l'asse orizzontale corrisponde alla luminosità dei pixel, quello verticale al numero dei pixel.
- 6 Istogramma (canale rosso)
- 7 Istogramma (canale verde)
- 8 Istogramma (canale blu)

- 1 Alte luci foto *
- 2 Numero cartella—numero fotogramma 225

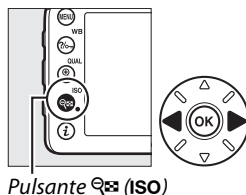
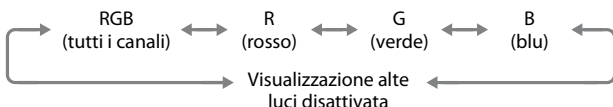
* Le aree lampeggianti indicano alte luci (aree che potrebbero essere sovraesposte) per il canale attuale. Tenere premuto il pulsante **ISO** e premere **◀** o **▶** per scorrere ciclicamente lungo i canali come segue:



Zoom in riproduzione

Per aumentare l'ingrandimento sulla foto quando è visualizzato l'istogramma, premere  (**QUAL**). Utilizzare i pulsanti  (**QUAL**) e  (**ISO**) per aumentare e ridurre l'ingrandimento e scorrere l'immagine con il multi-selettore. L'istogramma sarà aggiornato per mostrare solo i dati relativi alla parte dell'immagine visibile sul monitor.



Istogrammi

Gli istogrammi visualizzati sulla fotocamera hanno un valore puramente indicativo e potrebbero differire da quelli visualizzati dai programmi di elaborazione delle immagini. Di seguito sono riportati alcuni istogrammi campione:

Se la foto contiene oggetti con un'ampia gamma di luminosità, la distribuzione contrasto sarà relativamente uniforme.



Se la foto è scura, la distribuzione contrasto sarà spostata verso sinistra.



Se la foto è luminosa, la distribuzione contrasto sarà spostata verso destra.



L'aumento della compensazione dell'esposizione comporta lo spostamento della distribuzione contrasto verso destra, mentre la diminuzione ne comporta lo spostamento verso sinistra. Gli istogrammi possono fornire un'idea sommaria dell'intera esposizione quando una luce ambiente intensa non consente la visualizzazione delle foto nel monitor.



■ Dati di ripresa

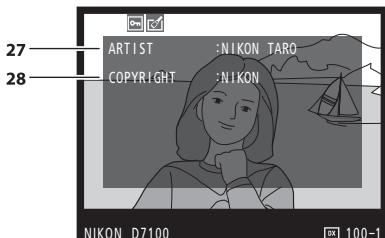
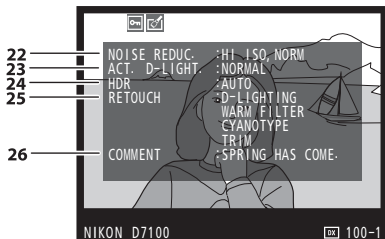
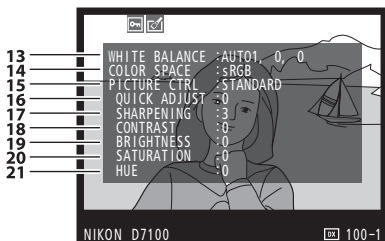
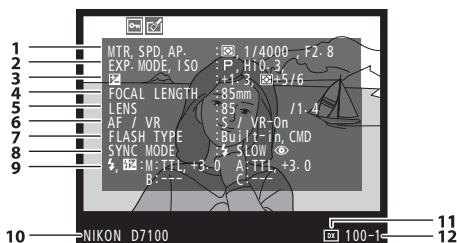

1	Misurazione esposimetrica	83
	Tempo di posa	49, 51
	Apertura	50, 51
2	Modo di ripresa	36, 41, 47, 177
	Impostazioni sensibilità ISO ¹	79

3	Compensazione esposizione	86
	Regolazione esposizione ottimale ²	236
4	Lunghezza focale	149, 302
5	Dati obiettivo	149
6	Modo messa a fuoco	71, 78
	VR obiettivo (riduzione vibrazioni) ³	
7	Tipo di flash	119, 303
	Modo Commander	247
8	Modo flash	120
9	Controllo flash	246, 305, 306
	Compensazione flash	124
10	Nome della fotocamera	
11	Area immagine	63
12	Numero cartella—numero fotogramma	225
13	Bilanciamento del bianco	89
	Temperatura di colore	94
	Regolazione fine del bilanciamento del bianco	91
	Premisurazione manuale	95
14	Spazio colore	227
15	Picture Control	105
16	Regolazione rapida ⁴	108
	Picture Control originale ⁵	111
17	Nitidezza	108
18	Contrasto	108
19	Luminosità	108
20	Saturazione ⁶	108
	Effetti filtro ⁷	108, 109
21	Tinta ⁶	108
	Tono ⁷	108, 109
22	Riduzione disturbo su ISO elevati	228
	Riduzione disturbo su esposizioni lunghe	228
23	D-Lighting attivo	113
24	Intensità HDR	115
25	Cronologia ritocchi	273
26	Commento foto	266
27	Nome del fotografo ⁸	267
28	Titolare copyright ⁸	267

- 1 Visualizzato in rosso se le foto sono state scattate con il controllo automatico ISO attivato.
- 2 Visualizzato se la personalizzazione b5 (**Taratura fine esposimetro**, ) è impostata su un valore diverso da zero per ogni metodo di misurazione.
- 3 Visualizzato solo se è montato un obiettivo VR.
- 4 Solo Picture Control **Standard**, **Saturo**, **Ritratto** e **Paesaggio**.
- 5 **Neutro**, **Monocromatico** e Picture Control personalizzati.
- 6 Non visualizzata con i Picture Control monocromatici.
- 7 Solo per i Picture Control monocromatici.
- 8 La quarta pagina dei dati di ripresa viene visualizzata solo le informazioni sul copyright sono registrate con la foto, come descritto a pagina 267.

■ ■ Dati GPS*

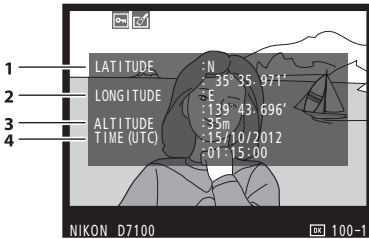

- 1 Latitudine
- 2 Longitudine
- 3 Altitudine
- 4 Ora di Greenwich (UTC)

* I dati per filmati sono per l'avvio della registrazione.



■ Informazioni generali

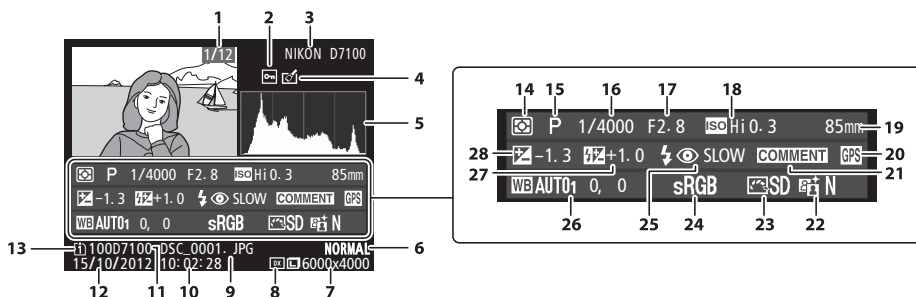

1	Numero foto/numero totale di foto	
2	Stato di protezione	196
3	Nome della fotocamera	
4	Indicatore di avvenuto ritocco.....	273
5	Istogramma illustrante la distribuzione dei toni nell'immagine (☐ 189).	
6	Qualità dell'immagine	66
7	Dimensione dell'immagine	68
8	Area immagine	63
9	Nome file	226
10	Ora di registrazione	28, 265
11	Nome cartella.....	225
12	Data di registrazione	28, 265
13	Alloggiamento card attuale.....	69, 186
14	Misurazione esposimetrica	83
15	Modo di ripresa	36, 41, 47, 177
16	Tempo di posa	49, 51

17	Apertura	50, 51
18	Sensibilità ISO*	79
19	Lunghezza focale.....	149, 302
20	Indicatore dei dati GPS	152
21	Indicatore commento foto	266
22	D-Lighting attivo.....	113
23	Picture Control.....	105
24	Spazio colore	227
25	Modo flash.....	120
26	Bilanciamento del bianco	89
	Temperatura di colore	94
	Regolazione fine del bilanciamento del bianco	91
	Premisurazione manuale.....	95
27	Compensazione flash	124
	Modo Commander.....	247
28	Compensazione dell'esposizione	86

* Visualizzato in rosso se le foto sono state scattate con il controllo automatico ISO attivato.

Riproduzione miniature



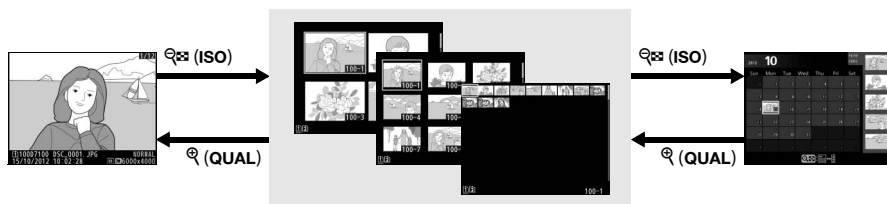













Per visualizzare le foto in "provini" di quattro, nove o 72 immagini, premere il pulsante  (ISO).



Riproduzione a pieno formato

Riproduzione miniature

Riproduzione calendario

Per	Usare	Descrizione
Visualizzare più immagini	 (ISO)	Premere  (ISO) per aumentare il numero di immagini visualizzate.
Visualizzare meno immagini	 (QUAL)	Premere  (QUAL) per ridurre il numero di immagini visualizzate. Quando vengono visualizzate quattro foto, premere per visualizzare la foto selezionata a pieno formato.
Selezionare le foto		Utilizzare il multi-selettore per selezionare le foto per la riproduzione a pieno formato, lo zoom in riproduzione () 195), la cancellazione () 197) o la protezione () 196).
Visualizzare la foto selezionata		Premere  per visualizzare la foto selezionata a pieno formato.
Cancellare la foto selezionata	 (197)	Per ulteriori informazioni, vedere pagina 197.
Modificare lo stato di protezione dell'immagine selezionata	 (WB)	Per ulteriori informazioni, vedere pagina 196.
Ritornare al modo di ripresa	 / 	Il monitor si spegne. È possibile scattare le foto immediatamente.
Ritoccare una foto o rifilare un filmato		Creare una copia ritoccata o una copia rifilata della foto o del filmato attuali () 173, 273).



Riproduzione calendario

Per visualizzare le foto scattate in una data selezionata, premere il pulsante **ISO** quando vengono visualizzate 72 foto.

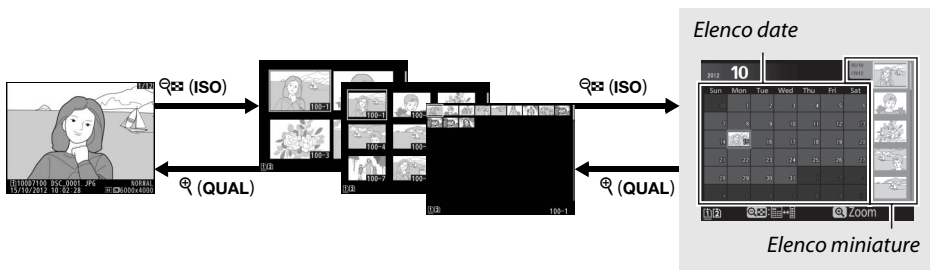

Riproduzione a pieno formato

Riproduzione miniature













Riproduzione calendario

Le operazioni che è possibile eseguire variano a seconda se il cursore si trova nell'elenco date o nell'elenco miniature:

Per	Usare	Descrizione
Commutare dall'elenco date all'elenco miniature e viceversa	ISO / OK	Premere il pulsante ISO o OK nell'elenco date per posizionare il cursore nell'elenco miniature. Premere nuovamente ISO per tornare all'elenco date.
Passare alla riproduzione miniature/aumentare l'ingrandimento della foto selezionata	QUAL	<ul style="list-style-type: none"> Elenco date: per tornare alla riproduzione a 72 fotogrammi. Elenco miniature: tenere premuto il pulsante QUAL per aumentare l'ingrandimento della foto selezionata.
Selezionare date/Selezionare foto		<ul style="list-style-type: none"> Elenco date: per selezionare la data. Elenco miniature: per selezionare la foto.
Attivare o disattivare la riproduzione a pieno formato	OK	<ul style="list-style-type: none"> Elenco miniature: per visualizzare la foto selezionata.
Cancellare la foto/le foto selezionate		<ul style="list-style-type: none"> Elenco date: per cancellare tutte le foto scattate nella data selezionata. Elenco miniature: per cancellare la foto selezionata (☐ 197).
Cambiare lo stato di protezione della foto selezionata	WB	Per ulteriori informazioni, vedere pagina 196.
Ritornare al modo di ripresa		Il monitor si spegne. È possibile scattare le foto immediatamente.
Ritoccare una foto o rifilare un filmato	i	Creare una copia ritoccata della foto o del filmato selezionati nell'elenco miniature (☐ 173, 273).

Uno sguardo più da vicino: zoom in riproduzione

Premere il pulsante  (**QUAL**) per aumentare l'ingrandimento della foto visualizzata in riproduzione a pieno formato o la foto attualmente selezionata in riproduzione miniature. Durante il funzionamento dello zoom, si possono eseguire le seguenti operazioni:

Per	Usare	Descrizione
Aumentare o ridurre l'ingrandimento		Premere  (QUAL) per aumentare l'ingrandimento fino a un massimo di circa 38x (foto grandi in formato 24 x 16/DX), 28x (foto medie) o 19x (foto piccole). Premere  (ISO) per ridurre l'ingrandimento. Quando una foto è ingrandita, si può utilizzare il multi-selettore per visualizzare aree della foto non visibili nel monitor. Per scorrere rapidamente ad altre aree del fotogramma, tenere premuto il multi-selettore. La finestra di navigazione viene visualizzata quando il rapporto di ingrandimento viene cambiato; l'area attualmente visibile nel monitor è indicata da un bordo giallo. 
Visualizzare altre aree della foto		Per scorrere rapidamente ad altre aree del fotogramma, tenere premuto il multi-selettore. La finestra di navigazione viene visualizzata quando il rapporto di ingrandimento viene cambiato; l'area attualmente visibile nel monitor è indicata da un bordo giallo.
Selezionare volti		I volti (fino a 35) rilevati nel modo zoom sono indicati da bordi bianchi nella finestra di navigazione. Ruotare la ghiera secondaria per visualizzare altri volti. 
Visualizzare altre foto		Ruotare la ghiera di comando per visualizzare la stessa area di altre foto al rapporto di zoom attuale. Lo zoom in riproduzione viene annullato quando viene visualizzato un filmato.
Cambiare lo stato di protezione		Per ulteriori informazioni, vedere pagina 196.
Ritornare al modo di ripresa		Il monitor si spegne. È possibile scattare le foto immediatamente.
Ritoccare foto		Per creare copie ritoccate della foto attuale ( 273).



Protezione contro la cancellazione delle foto

Nella riproduzione a pieno formato, dello zoom, delle miniature e del calendario, è possibile utilizzare il pulsante **?** (WB) per proteggere le foto da cancellazioni accidentali. I file protetti non possono essere cancellati utilizzando il pulsante **?** (FORMAT) o l'opzione **Cancella** nel menu di riproduzione. Si noti che le foto protette verranno comunque cancellate durante la formattazione della card di memoria (☐ 32, 262).

Per proteggere una foto:

1 Selezionare una foto.

Visualizzare la foto in riproduzione a pieno formato o zoom in riproduzione oppure selezionarla nell'elenco miniature durante la riproduzione miniature o calendario.



Riproduzione a pieno formato



Riproduzione miniature



Riproduzione calendario

2 Premere il pulsante **?** (WB).

La foto verrà contrassegnata dall'icona **?**. Per rimuovere la protezione dalla foto in modo da poterla cancellare, visualizzare la foto o selezionarla nell'elenco miniature, quindi premere il pulsante **?** (WB).

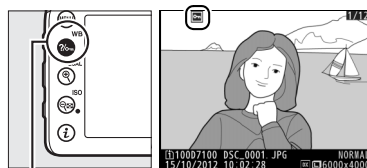

Pulsante **?** (WB)

? Rimozione della protezione da tutte le foto

Per rimuovere la protezione da tutte le foto nella cartella o nelle cartelle correntemente selezionate nel menu **Cartella di riproduzione**, premere i pulsanti **?** (WB) e **?** (FORMAT) contemporaneamente per circa due secondi durante la riproduzione.

Cancellazione delle foto

Per cancellare la foto visualizzata in riproduzione a pieno formato oppure selezionata nell'elenco miniature, premere il pulsante  (FORMAT). Per cancellare più foto selezionate, tutte le foto scattate in una data selezionata o tutte le foto nella cartella di riproduzione attuale, utilizzare l'opzione **Cancella** nel menu di riproduzione. Una volta eliminate, le foto non possono essere recuperate. Si noti che non è possibile cancellare le foto protette o nascoste.

Riproduzione a pieno formato, miniature e calendario

Premere il pulsante  (FORMAT) per cancellare la foto attuale.

1 Selezionare una foto.

Visualizzare la foto o selezionarla nell'elenco miniature durante la riproduzione miniature o calendario.

2 Premere il pulsante (FORMAT).

Viene visualizzata una finestra di conferma.

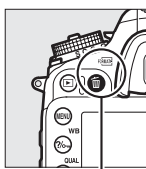

Pulsante  (FORMAT)

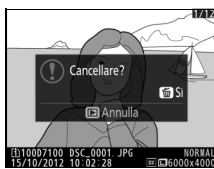

Riproduzione a pieno formato

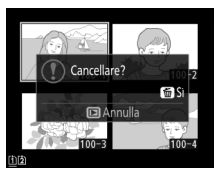



Riproduzione miniature



Riproduzione calendario (elenco miniature)

3 Premere nuovamente il pulsante (FORMAT).

Premere il pulsante  (FORMAT) per cancellare la foto. Per uscire senza cancellare la foto, premere il pulsante .

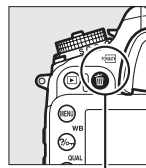

Pulsante  (FORMAT)

Riproduzione calendario



Durante la riproduzione calendario, è possibile cancellare tutte le foto scattate in una data selezionata selezionando la data nell'elenco date e premendo il pulsante  (FORMAT) (□ 194).

Vedere anche

L'opzione **Dopo la cancellazione** nel menu di riproduzione determina se l'immagine precedente o la successiva viene visualizzata dopo la cancellazione di una foto (□ 222).

Il menu riproduzione

L'opzione **Cancella** nel menu riproduzione contiene le seguenti opzioni. Si noti che in base al numero di foto, potrebbe essere necessario un certo tempo per la cancellazione.

Opzione	Descrizione
 Selezionate	Per cancellare le foto selezionate.
 Seleziona data	Per cancellare tutte le foto scattate in una data selezionata (☞ 199).
ALL Tutte	Per cancellare tutte le immagini nella cartella attualmente selezionata per la riproduzione (☞ 217). Se sono inserite due card, è possibile selezionare la card dalla quale si desidera cancellare l'immagine.

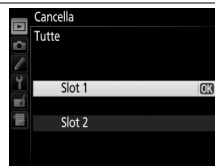

■ Selezionate: cancellazione di foto selezionate

1 Scegliere **Selezionate** per l'opzione **Cancella** nel menu riproduzione.

Premere il pulsante **MENU** e selezionare **Cancella** nel menu di riproduzione. Selezionare **Selezionate** e premere ►.



Pulsante **MENU**

2 Selezionare una foto.

Utilizzare il multi-selettore per selezionare una foto (per visualizzare l'immagine selezionata a schermo intero, tenere premuto il pulsante **Q** (**QUAL**); per visualizzare le foto presenti in altre posizioni, tenere premuto il pulsante **BKT**, premere ▲ e selezionare la card e la cartella desiderate come descritto a pagina 186).



3 Selezionare l'immagine evidenziata.

Premere il pulsante **ISO** per selezionare l'immagine evidenziata. Le foto selezionate sono contrassegnate da un'icona . Ripetere gli step 2 e 3 per selezionare ulteriori foto; per deselezionare una foto, selezionarla e premere **ISO**.

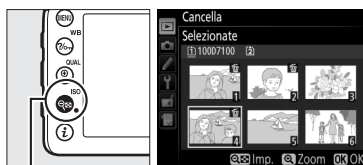

Pulsante **ISO**

4 Premere **OK** per completare l'operazione.

Viene visualizzata una finestra di conferma; selezionare **Si** e premere **OK**.



■ Seleziona data: cancellazione di foto scattate in una data selezionata

1 Scegliere **Seleziona data**.

Nel menu cancella, selezionare **Seleziona data** e premere **▶**.



2 Selezionare una data.

Premere **▲** o **▼** per selezionare una data.



Per visualizzare le immagini scattate nella data selezionata, premere **ISO**. Utilizzare il multi-selettore per scorrere le foto, o premere e tenere premuto **QUAL** per visualizzare l'immagine attuale a schermo intero. Premere **ISO** per tornare all'elenco date.

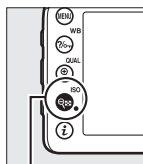

Pulsante **ISO**



3 Selezionare la data evidenziata.

Premere **▶** per selezionare tutte le foto scattate nella data selezionata. Le date selezionate sono contrassegnate da un'icona . Ripetere gli step 2 e 3 per selezionare ulteriori date; per deselegionare una data, selezionarla e premere **▶**.

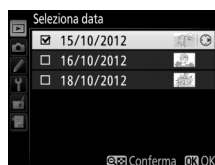

4 Premere **OK** per completare l'operazione.

Viene visualizzata una finestra di conferma; selezionare **Si** e premere **OK**.

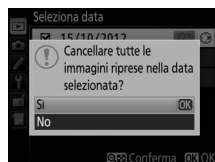



Collegamenti

Installazione di ViewNX 2

Installare il software in dotazione per visualizzare e modificare foto e filmati che sono stati copiati sul computer. Prima di installare ViewNX 2, confermare che il computer soddisfi i requisiti di sistema riportati a pagina 202. Si noti che se si usano versioni precedenti del software che non supportano la D7100, le immagini NEF (RAW) potrebbero non riuscire a essere trasferite al computer. Usare la versione più recente di ViewNX 2, che è disponibile per lo scaricamento dai siti web elencati a pagina xxvi.



1 Lanciare il programma di installazione.

Avviare il computer, inserire il CD del programma di installazione di ViewNX 2 e lanciare il programma.

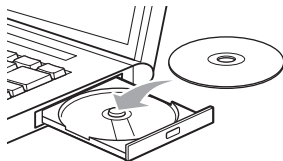

2 Selezionare una lingua.



3 Avviare il programma di installazione.

Fare clic su **Installa** e seguire le istruzioni visualizzate sullo schermo.

Guida all'installazione

Per assistenza con l'installazione di ViewNX 2, fare clic su **Guida all'installazione** allo step 3.



Fare clic su **Installa**

4 Chiudere il programma di installazione.



Il seguente software viene installato:

- ViewNX 2
- Apple QuickTime (solo Windows)

5 Rimuovere il CD del programma di installazione dall'unità CD-ROM.

 Requisiti di sistema		
	Windows	Mac OS
CPU	<ul style="list-style-type: none"> • Foto/filmati JPEG: Intel Celeron, Pentium 4 o serie Core, 1,6 GHz o superiore • Filmati H.264 (riproduzione): Pentium D 3,0 GHz o superiore; Intel Core i5 o superiore consigliato quando si visualizzano filmati con dimensioni del fotogramma di 1.280 × 720 o superiore a una frequenza di scatto di 30 fps o superiore o filmati con dimensioni del fotogramma di 1.920 × 1.080 o superiore • Filmati H.264 (modifica): Core 2 Duo da 2,6 GHz o superiore 	<ul style="list-style-type: none"> • Foto/filmati JPEG: Intel Core o serie Xeon • Filmati H.264 (riproduzione): Core Duo 2 GHz o più; Intel Core i5 o superiore consigliato quando si visualizzano filmati con dimensioni del fotogramma di 1.280 × 720 o superiore a una frequenza di scatto di 30 fps o superiore o filmati con dimensioni del fotogramma di 1.920 × 1.080 o superiore • Filmati H.264 (modifica): Core 2 Duo da 2,6 GHz o superiore
Sistema operativo	Versioni preinstallate di Windows XP, Windows Vista, Windows 7 e Windows 8; solo le versioni a 32 bit di Windows XP sono supportate	Mac OS X versione 10.6, 10.7 o 10.8
RAM	<ul style="list-style-type: none"> • Windows 8/Windows 7/Windows Vista: 1 GB o più (consigliati almeno 2 GB) • Windows XP: 512 MB o più (consigliati almeno 2 GB) 	512 MB o più (consigliati almeno 2 GB)
Spazio su disco	Minimo 500 MB di spazio disponibile su disco di avvio (consigliato almeno 1 GB)	
Monitor	Risoluzione: 1.024 × 768 pixel (XGA) o più (consigliati almeno 1.280 × 1.024 pixel (SXGA)) Colore: colori a 24 bit (6,8 milioni di colori) o più	Risoluzione: 1.024 × 768 pixel (XGA) o più (consigliati almeno 1.280 × 1.024 pixel (SXGA)) Colore: colori a 24 bit (milioni di colori) o più
Vedere i siti web elencati a pagina xxvii per le informazioni più recenti sui sistemi operativi supportati.		

Utilizzo di ViewNX 2

Copiare immagini sul computer

Prima di procedere, assicurarsi di aver installato il software presente sul CD ViewNX 2 in dotazione (☐ 201).

1 Scegliere la modalità di copia delle immagini sul computer.

Scegliere uno dei seguenti metodi:

- **Collegamento USB diretto:** spegnere la fotocamera e verificare che la card di memoria sia inserita nella fotocamera. Collegare la fotocamera al computer tramite il cavo USB in dotazione UC-E6, quindi accendere la fotocamera.

☑ Utilizzo di una fonte di alimentazione affidabile

Per evitare l'interruzione del trasferimento dei dati, assicurarsi che la batteria EN-EL15 della fotocamera sia completamente carica. In caso di dubbio, caricare la batteria prima dell'uso o utilizzare un adattatore CA EH-5b e il connettore di alimentazione EP-5B (disponibili separatamente).

☑ Hub USB

Collegare la fotocamera direttamente al computer; non collegare il cavo attraverso un hub o una tastiera USB.

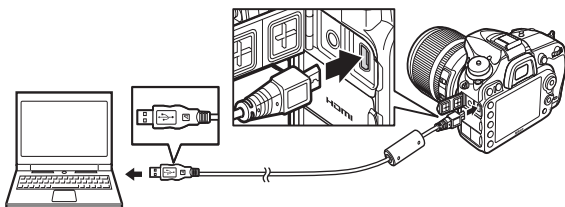

- **Slot card SD:** se il computer è dotato di un alloggiamento card SD, la card può essere inserita direttamente nell'alloggiamento.
- **Letttore di card SD:** collegare un lettore di card (disponibile separatamente da fornitori terzi) al computer e inserire la card di memoria.

2 Avviare il componente Nikon Transfer 2 di ViewNX 2.

Se viene visualizzato un messaggio in cui viene richiesto di scegliere un programma, selezionare Nikon Transfer 2.

☑ Windows 7

Se viene visualizzata la seguente finestra di dialogo, selezionare Nikon Transfer 2 come descritto di seguito.

- 1 In **Importa immagini e video**, fare clic su **Cambia programma**. Verrà visualizzata una finestra di selezione programma; selezionare **Importa file utilizzando Nikon Transfer 2** e fare clic su **OK**.
- 2 Fare doppio clic su **Importa file**.

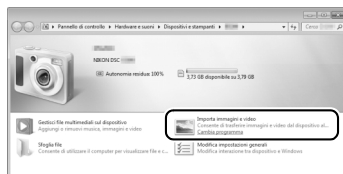

3 Fare clic su **Avvia trasferimento**.

Per impostazione predefinita, tutte le foto nella card di memoria saranno copiate sul computer.



Avvia trasferimento

4 Chiudere la connessione.

Se la fotocamera è collegata al computer, spegnerla e scollegare il cavo USB. Se si utilizza un lettore di card o un alloggiamento per card, scegliere l'opzione appropriata nel sistema operativo del computer per espellere il disco rimovibile corrispondente alla card di memoria, quindi rimuovere la card dal lettore di card o dall'alloggiamento per card.

Visualizzare le foto

Le foto vengono visualizzate in ViewNX 2 al termine del trasferimento.

Avvio manuale di ViewNX 2

- Windows: fare doppio clic sul collegamento di ViewNX 2 sul desktop.
- Mac OS: fare clic sull'icona di ViewNX 2 nel Dock.



Ritocco di foto

Per ritagliare le foto ed eseguire attività come la regolazione della nitidezza e dei livelli di tono, fare clic sul pulsante **Modifica** nella barra degli strumenti di ViewNX 2.



Modifica di filmati

Per eseguire compiti come la rifilatura di sequenze indesiderate da filmati ripresi con la fotocamera, fare clic sul pulsante **Movie Editor** nella barra degli strumenti di ViewNX 2.



Stampa delle foto

Fare clic sul pulsante **Stampa** nella barra degli strumenti di ViewNX 2. Verrà visualizzata una finestra di dialogo che consente di stampare le foto su una stampante collegata al computer.



Per ulteriori informazioni

Per maggiori informazioni sull'utilizzo di ViewNX 2, consultare la guida online.



Collegamento dei cavi

Prima di collegare o scollegare i cavi di interfaccia, assicurarsi che la fotocamera sia spenta. Non esercitare una pressione eccessiva e non tentare di inserire i connettori inclinandoli. Chiudere il coperchio di protezione connettori quando il connettore non è in uso.

Durante il trasferimento

Non spegnere la fotocamera e non scollegare il cavo USB mentre è in corso un trasferimento dati.

Windows

Per visitare il sito web Nikon dopo l'installazione di ViewNX 2, selezionare **Tutti i programmi** > **Link to Nikon** dal menu di avvio di Windows (è necessario disporre di una connessione Internet).



Reti Ethernet e wireless

L'unità di comunicazione opzionale UT-1 (☐ 310) richiede Wireless Transmitter Utility 1.4.0 o versione successiva (Wireless Transmitter Utility è in dotazione con la UT-1; le versioni più recenti del firmware della UT-1 e di Wireless Transmitter Utility possono essere scaricate dai siti web elencati a pagina xxvi). Quando usata con la D7100, l'unità UT-1 richiede la versione firmware 1.1 o successiva (la versione firmware può essere visualizzata collegando la UT-1 e selezionando **Rete > Opzioni > Versione firmware** nel menu impostazioni; ☐ 261). Quando è collegata alla fotocamera mediante il cavo USB in dotazione con la fotocamera, la UT-1 può essere usata per caricare foto in un computer o un server ftp tramite reti Ethernet o, se un trasmettitore wireless WT-5 opzionale (☐ 310) è collegato all'unità UT-1, tramite reti LAN wireless.

■ ■ Modi disponibili

I seguenti modi sono disponibili quando la fotocamera è collegata a una rete usando l'unità UT-1 o UT-1 e un trasmettitore wireless WT-5:

Modo	Funzione
Caricamento FTP	Caricare foto e filmati esistenti su un computer o un server ftp, oppure caricare nuove foto mentre vengono scattate.
Trasferimento foto	
Controllo fotocamera	Controllare la fotocamera da computer usando Camera Control Pro 2 (disponibile separatamente).

Per ulteriori informazioni, consultare la documentazione fornita con UT-1 e/o WT-5.

Caricamento foto

Quando l'unità UT-1 è collegata, il pulsante **z** funziona durante la riproduzione per selezionare foto da caricare in ftp e modi di trasferimento foto. Altre operazioni di riproduzione che usano il pulsante **z**, come **Confronto affiancato** (☐ 290), non possono essere eseguite anche se la fotocamera non è correntemente collegata a una rete. Tuttavia, si può accedere a queste funzioni selezionando un'opzione diversa da **Caricamento FTP** o **Trasferimento foto** per **Tipo di connessione**.

Durante il trasferimento

I filmati non possono essere registrati o riprodotti quando l'unità UT-1 è collegata e ci sono foto che devono essere ancora inviate o foto correntemente in corso di trasferimento tramite una rete Ethernet o wireless.

Filmati

I filmati possono essere caricati in modo trasferimento se la fotocamera è collegata a una rete Ethernet o wireless e **Invio automatico** o **Invia cartella** non sono selezionati per **Opzioni**.

Trasmettitori wireless WT-5

Le differenze principali tra WT-5 e WT-5A/B/C/D/E stanno nel numero di canali supportati; se non diversamente affermato, tutti i riferimenti a WT-5 si applicano anche a WT-5A/B/C/D/E.

Camera Control Pro 2

Il software Camera Control Pro 2 (disponibile separatamente; ☐ 309) può essere utilizzato per controllare la fotocamera dal computer. Quando Camera Control Pro 2 viene usato per catturare foto e filmati direttamente sul computer, sul pannello di controllo viene visualizzato l'indicatore di connessione PC (P ).



Stampa delle foto

Le foto JPEG selezionate possono essere stampate su una stampante PictBridge (☐ 346) collegata direttamente alla fotocamera.

Collegamento della stampante

Collegare la fotocamera utilizzando il cavo USB UC-E6 in dotazione.

1 Spegnere la fotocamera.

2 Collegare il cavo USB.

Accendere la stampante e collegare il cavo USB come illustrato. Non esercitare una pressione eccessiva e non tentare di inserire i connettori inclinandoli.

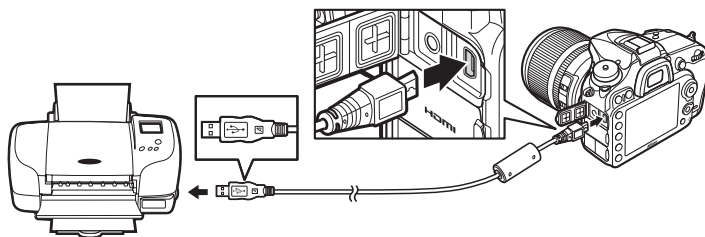

Hub USB

Collegare la fotocamera direttamente alla stampante; non connettere il cavo attraverso un hub USB.

3 Accendere la fotocamera.

Sul monitor viene visualizzata una schermata di benvenuto, seguita da un display di riproduzione di PictBridge.

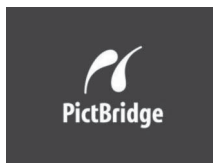

Stampa mediante un collegamento USB diretto

Verificare che la batteria EN-EL15 sia completamente carica o utilizzare un adattatore CA EH-5b e un connettore di alimentazione EP-5B opzionali. Quando si scattano foto da stampare attraverso collegamento USB diretto, impostare **Spazio colore** su **sRGB** (☐ 227).

Selezione delle foto da stampare

Non è possibile selezionare foto NEF (RAW) (☐ 66) per la stampa. È possibile creare copie delle foto NEF (RAW) in formato JPEG utilizzando l'opzione **Elaborazione NEF (RAW)** nel menu di ritocco (☐ 282).

Vedere anche

Per informazioni sulle operazioni da eseguire in caso di errore durante la stampa, vedere pagina 335.

Stampa di foto singole

1 Selezionare una foto.

Premere ◀ o ▶ per visualizzare altre foto. Premere il pulsante **QUAL** per aumentare l'ingrandimento del fotogramma attuale (□ 195; premere □ per uscire dallo zoom). Per visualizzare sei immagini alla volta, premere il pulsante **ISO**. Utilizzare il multi-selettore per selezionare le foto, o premere il pulsante **QUAL** per visualizzare la foto selezionata a pieno formato; per visualizzare le foto in altre posizioni quando sono visualizzate le miniature, tenere premuto il pulsante **BKT**, premere ▲ e selezionare la card e la cartella desiderate come descritto a pagina 186.



2 Visualizzare le opzioni di stampa.

Premere **OK** per visualizzare le opzioni di stampa di PictBridge.



3 Regolare le opzioni di stampa.

Premere ▲ o ▼ per selezionare un'opzione e premere ▶ per confermare la selezione.

Opzione	Descrizione
Formato carta	Selezionare un formato carta (sono elencati solo i formati supportati dalla stampante attuale) e premere OK per effettuare la selezione e tornare al menu precedente (per stampare con il formato carta predefinito per la stampante attuale, selezionare Impostazioni predefinite).
Numero copie	Premere ▲ o ▼ per scegliere il numero di copie (massimo 99), quindi premere OK per confermare la selezione e ritornare al menu precedente.
Bordo	Questa opzione è disponibile solo se supportata dalla stampante. Selezionare Impostazioni predefinite (per utilizzare le impostazioni della stampante attuale), Con bordi (per stampare la foto con un bordo bianco) o Senza bordi e premere OK per effettuare la selezione e tornare al menu precedente.
Data/ora	Selezionare Impostazioni predefinite (per utilizzare le impostazioni della stampante corrente), Stampa data/ora (per stampare le date e le ore di registrazione sulle foto) o Senza data/ora e premere OK per effettuare la selezione e tornare al menu precedente.
Ritaglio	Questa opzione è disponibile solo se supportata dalla stampante. Per uscire senza ritagliare, selezionare Senza ritaglio e premere OK . Per ritagliare l'immagine attuale, selezionare Ritaglia e premere ▶. Viene visualizzata una finestra di selezione ritaglio; premere QUAL per aumentare la dimensione del ritaglio, ISO per ridurla. Posizionare il ritaglio mediante il multi-selettore e premere OK . Si noti che la qualità di stampa potrebbe ridursi se piccoli ritagli vengono stampati a grandi dimensioni.

4 Iniziare la stampa.

Per avviare la stampa, selezionare **Inizia stampa** e premere **OK**. Per annullare l'operazione prima che tutte le copie vengano stampate, premere **OK**.



Stampa di più foto

1 Visualizzare il menu di PictBridge.

Premere il pulsante MENU nel display di riproduzione di PictBridge (vedere lo step 3 a pagina 208).

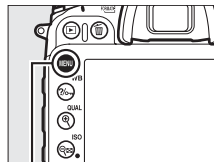

Pulsante MENU

2 Scegliere un'opzione.

Selezionare una delle seguenti opzioni e premere ►.

- **Selezione di stampa:** per selezionare le foto da stampare.
- **Selezione data:** per stampare una copia di tutte le foto scattate in una data selezionata.
- **Stampa (DPOF):** per stampare un ordine di stampa esistente creato con l'opzione **Ordine di stampa (DPOF)** nel menu riproduzione (☞ 213). L'ordine di stampa attuale verrà visualizzato allo step 3.
- **Stampa indice:** per creare una stampa indice di tutte le foto JPEG (☞ 66) sulla card di memoria, procedere allo step 4. Si noti che se la card di memoria contiene più di 256 foto, saranno stampate solo le prime 256 foto.



3 Selezionare le immagini o scegliere una data.

Se è stato scelto **Selezione di stampa o Stampa (DPOF)** allo step 2, premere ◀ o ▶ per scorrere le foto sulla card di memoria; per visualizzare le foto in altre posizioni, tenere premuto il pulsante BKT, premere ▲ e selezionare la card e la cartella desiderate come descritto a pagina 186. Per visualizzare a schermo intero la foto attuale, tenere premuto il pulsante **QUAL**. Per selezionare la foto attuale per la stampa, premere ▲. La foto sarà contrassegnata da un'icona ☐ e il numero di stampe sarà impostato su 1. Premere ▲ o ▼ per specificare il numero di stampe (fino a 99; per deselegionare la foto, premere ▼ quando il numero di stampe è 1). Continuare fino a selezionare tutte le foto desiderate.

Se è stato scelto allo step 2 **Seleziona data**, premere ▲ o ▼ per selezionare una data e premere ▶ per attivare o disattivare la data selezionata. Per visualizzare le immagini scattate nella data selezionata, premere **ISO**. Utilizzare il multi-selettore per scorrere le foto, o premere e tenere premuto **QUAL** per visualizzare l'immagine attuale a schermo intero. Premere nuovamente **ISO** per tornare alla finestra di dialogo di selezione della data.

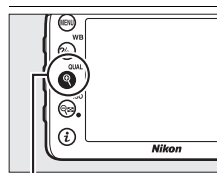

Pulsante **QUAL:** visualizzare foto a schermo intero



Pulsante **QUAL:** visualizzare la foto selezionata a schermo intero

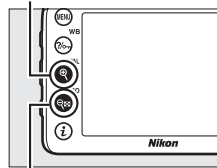

Pulsante **ISO:** visualizzare le foto scattate nella data selezionata



4 Visualizzare le opzioni di stampa.



Premere  per visualizzare le opzioni di stampa di PictBridge.



5 Regolare le opzioni di stampa.

Selezionare le opzioni formato carta, bordo e data/ora come descritto a pagina 209 (verrà visualizzato un avviso se il formato carta selezionato è troppo piccolo per una stampa indice).

6 Avviare la stampa.

Per avviare la stampa, selezionare **Inizia stampa** e premere . Per annullare l'operazione prima che tutte le copie vengano stampate, premere .



Creazione di un ordine di stampa (DPOF): impostazioni di stampa

L'opzione **Ordine di stampa (DPOF)** del menu riproduzione consente di creare degli "ordini di stampa" digitali per stampanti compatibili con PictBridge e periferiche che supportano il formato DPOF.

1 Scegliere **Seleziona/imposta** per la voce **Ordine di stampa (DPOF)** del menu riproduzione.

Premere il pulsante MENU e selezionare **Ordine di stampa (DPOF)** nel menu riproduzione. Selezionare **Seleziona/imposta** e premere ► (per rimuovere tutte le foto dall'ordine di stampa, selezionare **Deselezionare tutto?**).

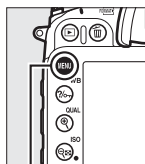

Pulsante MENU

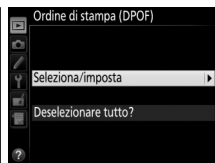

2 Selezionare le foto.

Premere ◀ o ▶ per scorrere le foto sulla card di memoria (per visualizzare le foto in altre posizioni, tenere premuto il pulsante BKT e premere ▲). Per visualizzare a pieno formato la foto attuale, tenere premuto il pulsante QUAL (QUAL). Per selezionare la foto attuale per la stampa, premere ▲. La foto sarà contrassegnata da un'icona ☐ e il numero di stampe sarà impostato su 1. Premere ▲ o ▼ per specificare il numero di stampe (fino a 99; per deselezionare la foto, premere ▼ quando il numero di stampe è 1). Continuare fino a selezionare tutte le foto desiderate.

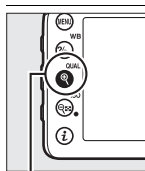

Pulsante QUAL: visualizzare foto a schermo intero

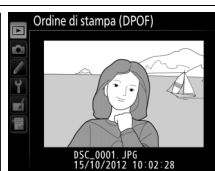

3 Visualizzare le opzioni di sovrastampa.

Premere OK per visualizzare le opzioni di sovrastampa dei dati.

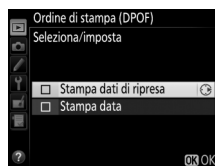

4 Selezionare le opzioni di sovrastampa.

Selezionare le seguenti opzioni e premere ► per attivare o disattivare l'opzione selezionata (per completare l'ordine di stampa senza includere queste informazioni, procedere allo step 5).

- **Stampa dati di ripresa:** per stampare il tempo di posa e il diaframma su tutte le foto dell'ordine di stampa.
- **Stampa data:** per stampare la data di registrazione su tutte le foto dell'ordine di stampa.



5 Completare l'ordine di stampa.

Premere  per completare l'ordine di stampa.



Ordine di stampa (DPOF)

Per stampare l'ordine di stampa attuale quando la fotocamera è collegata a una stampante PictBridge, selezionare **Stampa (DPOF)** nel menu PictBridge e seguire i passaggi in "Stampa di più foto" per modificare e stampare l'ordine attuale (☞ 210). Le opzioni di stampa della data e la stampa dei dati di ripresa DPOF non sono supportate nella stampa diretta tramite collegamento USB; per stampare la data di registrazione sulle foto dell'ordine di stampa corrente, utilizzare l'opzione **Data/ora** di PictBridge.

L'opzione **Ordine di stampa (DPOF)** non può essere utilizzata se non vi è spazio a sufficienza sulla card di memoria per memorizzare l'ordine di stampa.

Non è possibile selezionare le foto NEF (RAW) (☞ 66) utilizzando questa opzione. È possibile creare copie delle foto NEF (RAW) in formato JPEG utilizzando l'opzione **Elaborazione NEF (RAW)** nel menu di ritocco (☞ 282).

Gli ordini di stampa potrebbero non essere eseguiti correttamente se le immagini vengono cancellate da computer o da un'altra periferica successivamente alla creazione dell'ordine.

Visualizzazione delle foto su un televisore

La fotocamera può essere collegata a dispositivi video ad alta definizione usando un cavo High-Definition Multimedia Interface (HDMI) (disponibile separatamente in commercio). Il cavo deve essere dotato di un mini-connettore HDMI (tipo C) per il collegamento alla fotocamera.

1 Spegnere la fotocamera.

Spegnere sempre la fotocamera prima di collegare o scollegare un cavo HDMI.

2 Collegare il cavo HDMI come illustrato.

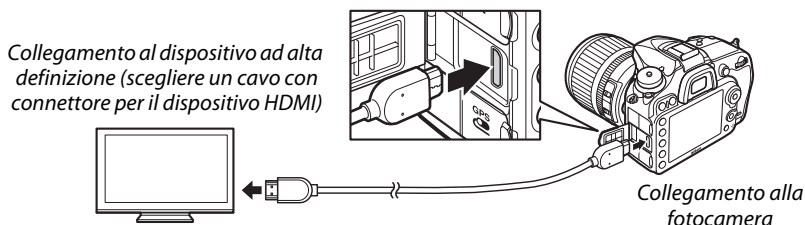

3 Sintonizzare il dispositivo sul canale HDMI.

4 Accendere la fotocamera e premere il pulsante .

Durante la riproduzione, le immagini verranno visualizzate sullo schermo del televisore.

Chiudere il coperchio di protezione connettori

Chiudere il coperchio di protezione connettori della fotocamera quando i connettori non sono in uso. Impurità nei connettori possono causare interferenze con il trasferimento dei dati.

Riproduzione su un televisore

Per riproduzioni prolungate, si consiglia di utilizzare un adattatore CA EH-5b e un connettore di alimentazione EP-5B (disponibili separatamente). Il televisore visualizzerà le immagini a pieno formato se le informazioni sulla foto sono nascoste durante la riproduzione a pieno formato (☐ 187). Si noti che i bordi potrebbero non essere visibili quando le foto vengono visualizzate sullo schermo di un televisore.

Audio

L'audio non verrà riprodotto nelle cuffie collegate alla fotocamera. Il volume può essere regolato usando i controlli del televisore; non è possibile usare i controlli della fotocamera.



■ Opzioni HDMI

L'opzione **HDMI** nel menu impostazioni (☰ 261) controlla la risoluzione output e può essere utilizzata per abilitare la fotocamera al controllo a distanza dai dispositivi che supportano HDMI-CEC (**H**igh-**D**efinition **M**ultimedia **I**nterface-**C**onsumer **E**lectronics **C**ontrol, uno standard che consente l'utilizzo dei dispositivi HDMI per controllare le periferiche a cui sono collegati).

Risoluzione output

Scegliere il formato per l'output delle immagini al dispositivo HDMI. Se è selezionato **Auto**, la fotocamera selezionerà automaticamente il formato adatto.



Controllo periferica

Se è selezionato **Sì** per **HDMI > Controllo periferica** nel menu impostazioni quando la fotocamera è collegata a un televisore che supporta HDMI-CEC e quando sia la fotocamera sia il televisore sono accesi, il display mostrato a destra apparirà sul televisore e sarà possibile utilizzare il telecomando del televisore al posto del multi-selettore della fotocamera e del pulsante  durante la riproduzione a pieno formato e gli slide show. Se viene selezionato **No**, non è possibile utilizzare il telecomando del televisore per controllare la fotocamera.

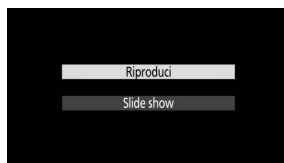

HDMI e live view

I display HDMI collegati tramite un cavo HDMI possono essere utilizzati per la fotografia live view e il live view filmati (☰ 160, 168). Durante il live view filmati e la registrazione di filmati, le foto saranno emesse al dispositivo HDMI alla risoluzione selezionata per **HDMI > Risoluzione output** nel menu impostazioni. Se è selezionato **Auto**, l'uscita HDMI viene regolata in base all'opzione selezionata per **Impostazioni filmato > Dimens./freq. fotogrammi** nel menu di ripresa (☰ 169). Se il dispositivo HDMI non supporta l'impostazione selezionata automaticamente alle dimensioni del fotogramma e frequenza fotogrammi correnti, scegliere un'opzione diversa da **Auto** per **Risoluzione output**. I filmati possono essere emessi con una dimensione dei fotogrammi inferiore rispetto a quella selezionata per **Dimens./freq. fotogrammi** (☰ 169).

Periferiche HDMI-CEC

Quando la fotocamera è collegata a un dispositivo HDMI-CEC,  comparirà nel pannello di controllo al posto del numero di esposizioni rimanenti.

Controllo periferica

Per ulteriori dettagli, consultare il manuale di istruzioni del televisore.

Guida ai menu

▶ Il menu riproduzione: *gestione delle foto*

Per visualizzare il menu riproduzione, premere MENU e selezionare la scheda ▶ (menu riproduzione).

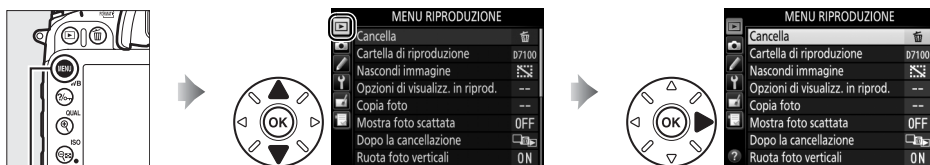

Pulsante MENU

Il menu riproduzione contiene le seguenti opzioni:

Opzione	📖	Opzione	📖
Cancella	198	Mostra foto scattata	222
Cartella di riproduzione	217	Dopo la cancellazione	222
Nascondi immagine	218	Ruota foto verticali	222
Opzioni di visualizz. in riprod.	219	Slide show	223
Copia foto	219	Ordine di stampa (DPOF)	213

📖 Vedere anche

Le impostazioni predefinite dei menu sono riportate a pagina 324.

Cartella di riproduzione

Pulsante MENU → ▶ menu riproduzione

Scegliere una cartella per la riproduzione (📖 185):

Opzione	Descrizione
D7100	Durante la riproduzione saranno visualizzate le foto di tutte le cartelle create con la D7100.
Tutte	Durante la riproduzione saranno visualizzate le foto di tutte le cartelle.
Attuale	Durante la riproduzione saranno visualizzate solo le foto nella cartella attuale.

Nascondere o rivelare le immagini. Le foto nascoste sono visibili solo nel menu **Nascondi immagine** e possono essere cancellate soltanto formattando la card di memoria.

Opzione	Descrizione
Seleziona/imposta	Nascondere o rivelare le immagini selezionate.
Seleziona data	Selezionando questa opzione viene visualizzato un elenco di date. Per nascondere tutte le immagini scattate in una data, selezionare la data e premere ►. Le date selezionate sono contrassegnate da un ✓; per rivelare tutte le immagini scattate in una data selezionata, selezionarla e premere ►. Premere OK per completare l'operazione.
Deselezionare tutto?	Rivelare tutte le immagini.



Foto protette e foto nascoste

Rivelare un'immagine protetta rimuoverà anche la protezione dall'immagine.

Attenersi alla procedura seguente per nascondere o rivelare le immagini selezionate.

1 Scegliere **Seleziona/imposta**.

Selezionare **Seleziona/imposta** e premere ►.

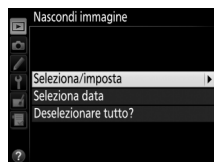

2 Selezionare le foto.

Utilizzare il multi-selettore per scorrere le immagini sulla card di memoria (per visualizzare l'immagine selezionata a pieno schermo, premere e tenere premuto il pulsante **Q** (QUAL); per visualizzare le foto in altre posizioni come descritto a pagina 186, tenere premuto **BKT** e premere ▲) e premere **ISO** per selezionare la foto attuale. Le foto selezionate sono contrassegnate da un'icona ; per deselegionare una foto, selezionarla e premere nuovamente **ISO** (ISO). Continuare fino a selezionare tutte le foto desiderate.

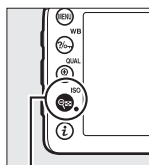

Pulsante **ISO**



3 Premere **OK**.

Premere **OK** per completare l'operazione.

Opzioni di visualizz. in riprod.

Pulsante MENU → menu riproduzione

Scegliere le informazioni disponibili nella visualizzazione informazioni sulla foto in riproduzione (☰ 187). Premere ▲ o ▼ per selezionare un'opzione, quindi premere ► per confermare la selezione dell'opzione per il display informazioni sulla foto. ✓ appare accanto alle voci selezionate; per deselezionare, evidenziare e premere ►. Per tornare al menu riproduzione, premere OK.

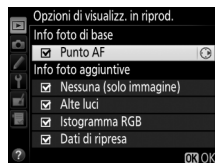

Copia foto

Pulsante MENU → menu riproduzione

Per copiare le immagini da una card di memoria all'altra. Questa opzione è disponibile soltanto quando due card di memoria sono inserite nella fotocamera.

Opzione	Descrizione
Seleziona origine	Per selezionare la card dalla quale saranno copiate le foto.
Seleziona foto	Per selezionare le foto da copiare.
Seleziona cartella destinaz.	Per selezionare la cartella di destinazione sulla card rimanente.
Copiare le foto?	Per copiare le immagini selezionate nella destinazione specificata.

1 Scegliere **Seleziona origine**.

Selezionare **Seleziona origine** e premere ►.

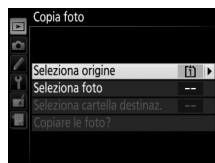

2 Selezionare la card di origine.

Selezionare l'alloggiamento per la card contenente le immagini da copiare e premere OK.



3 Scegliere **Seleziona foto**.

Selezionare **Seleziona foto** e premere ►.



4 Selezionare la cartella di origine.

Selezionare la cartella contenente le foto da copiare e premere ►.



5 Eseguire la selezione iniziale.

Prima di continuare a selezionare o deselegnare le singole foto, si possono contrassegnare tutte le foto o tutte le foto protette nella cartella per la copia scegliendo **Seleziona tutte le foto** o **Seleziona foto protette**. Per contrassegnare solo le immagini selezionate singolarmente per la copia, scegliere **Deseleziona tutto** prima di continuare.

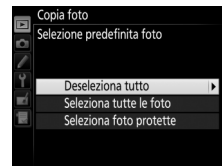

6 Selezionare immagini aggiuntive.

Selezionare le foto e premere **ISO** per selezionarle o deselegnarle (per visualizzare l'immagine selezionata a pieno formato, premere e tenete premuto il pulsante **QUAL**). Le immagini selezionate sono contrassegnate con ✓. Premere **OK** per andare allo step 7 al termine della selezione.

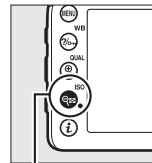

Pulsante **ISO**



7 Scegliere **Seleziona cartella destinaz.**

Selezionare **Seleziona cartella destinaz.** e premere ►.

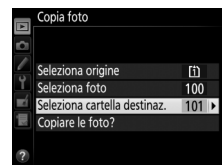

8 Selezionare una cartella di destinazione.

Per inserire un numero cartella, scegliere **Seleziona cartella per numero**, inserire il numero (☞ 225) e premere **OK**. Se la cartella con il numero selezionato non esiste già, sarà creata una nuova cartella.

Per scegliere da un elenco di cartelle esistenti, selezionare **Seleziona cartella da elenco**, selezionare una cartella e premere **OK**.



9 Copiare le immagini.

Selezionare **Copiare le foto?** e premere **OK**.

Viene visualizzata una finestra di conferma; selezionare **Sì** e premere **OK**. Premere nuovamente **OK** per uscire quando la copia è completa.

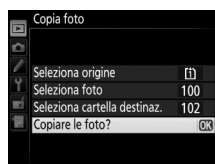

☑ Copia delle foto

Le foto non verranno copiate se nella card di destinazione non è disponibile spazio sufficiente. Prima di eseguire la copia di filmati, assicurarsi che la batteria sia completamente carica.

Se la cartella di destinazione contiene una foto con lo stesso nome di una delle foto da copiare, sarà visualizzata una finestra di conferma. Selezionare **Sostituisci foto esistente** per sostituire la foto con quella da copiare oppure selezionare **Sostituisci tutto** per sostituire tutte le foto esistenti con gli stessi nomi senza ulteriori richieste. Per continuare senza sostituire la foto, selezionare **Ignora** oppure selezionare **Annulla** per uscire senza copiare altre foto.

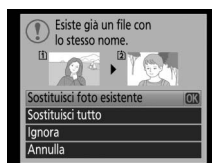

Lo stato di protezione viene copiato insieme alle foto, ma non il contrassegno di stampa (☞ 213). Non è possibile copiare le immagini nascoste.



Mostra foto scattata

Pulsante MENU →  menu riproduzione



Per scegliere se visualizzare automaticamente le foto sul monitor subito dopo lo scatto. Se è selezionato **No**, le immagini possono essere visualizzate solo premendo il pulsante .



Dopo la cancellazione

Pulsante MENU →  menu riproduzione

Per scegliere la foto visualizzata dopo la cancellazione di una foto.

Opzione	Descrizione
 Mostra seguente	Per visualizzare la foto successiva. Se la foto eliminata era l'ultimo fotogramma, verrà visualizzata la foto precedente.
 Mostra precedente	Per visualizzare la foto precedente. Se la foto eliminata era il primo fotogramma, verrà visualizzata la foto successiva.
 Procedi come prima	Se l'utente stava scorrendo le foto nell'ordine registrato, verrà visualizzata la foto successiva, come descritto per Mostra seguente . Se l'utente stava scorrendo le foto nell'ordine inverso, verrà visualizzata la foto precedente, come descritto per Mostra precedente .

Ruota foto verticali

Pulsante MENU →  menu riproduzione

Scegliere se ruotare le immagini con orientamento verticale (ritratto) per la visualizzazione durante la riproduzione. Si noti che, poiché la fotocamera si trova già nell'orientamento corretto durante la ripresa, le foto non vengono ruotate automaticamente durante la visualizzazione delle foto scattate.

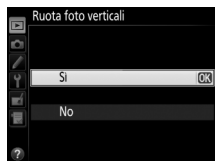

Opzione	Descrizione
Sì	Le foto con orientamento verticale (ritratto) vengono ruotate automaticamente per la visualizzazione sul monitor della fotocamera. Le foto scattate selezionando No in corrispondenza di Rotazione auto immagine ( 265) saranno visualizzate con orientamento orizzontale (paesaggio).
No	Le foto con orientamento verticale (ritratto) vengono visualizzate in orientamento orizzontale (paesaggio).

Slide show











Pulsante MENU →  menu riproduzione

Per creare uno slide show delle foto nella cartella di riproduzione attuale (📁 217). Le foto nascoste (📁 218) non vengono visualizzate.

Opzione	Descrizione
Avvia	Per avviare lo slide show.
Tipo immagine	Per scegliere il tipo di immagine visualizzata tra Immagini fisse e filmati , Solo immagini fisse e Solo filmati .
Intervallo fotogrammi	Per impostare la durata di visualizzazione delle singole foto.

Per avviare lo slide show, selezionare **Avvia** e premere . Le operazioni seguenti possono essere eseguite mentre è in corso lo slide show:



Per	Premere	Descrizione
Passare indietro/avanti		Premere  per tornare al fotogramma precedente,  per passare al fotogramma successivo.
Visualizzare info foto aggiuntive		Per modificare o nascondere le informazioni sulle foto visualizzate (solo immagini fisse; 📁 187).
Mettere in pausa/riprendere		Per mettere in pausa o riprendere lo slide show.
Alzare/abbassare il volume	 (QUAL) /  (ISO)	Premere  (QUAL) durante la riproduzione filmato per alzare il volume,  (ISO) per abbassarlo.
Tornare al menu riproduzione	MENU	Per terminare lo slide show e tornare al menu riproduzione.
Chiudere e ritornare al modo di riproduzione		Per terminare lo slide show e tornare al modo riproduzione.
Chiudere e ritornare al modo di ripresa		Premere il pulsante di scatto a metà corsa per ritornare al modo di ripresa.

Al termine dello slide show, viene visualizzata la finestra di dialogo mostrata a destra. Selezionare **Riavvia** per riavviare o **Esci** per tornare al menu riproduzione.



Il menu di ripresa: *opzioni di ripresa*

Per visualizzare il menu di ripresa, premere **MENU** e selezionare la scheda  (menu di ripresa).



Pulsante MENU

Il menu di ripresa contiene le seguenti opzioni:

Opzione		Opzione	
Reset menu di ripresa	224	Spazio colore	227
Cartella di memorizzazione	225	D-Lighting attivo	113
Nome file	226	HDR (high dynamic range)	115
Ruolo card nello slot 2	69	Controllo distorsione auto	227
Qualità dell'immagine	66	NR su esposizioni lunghe	228
Dimensione dell'immagine	68	NR su ISO elevati	228
Area immagine	63	Impostazioni sensibilità ISO	79
Compressione JPEG	67	Modo comando a distanza (ML-L3)	127
Registrazione NEF (RAW)	67	Esposizione multipla	141
Bilanciamento del bianco	89	Riprese intervallate	145
Imposta Picture Control	105	Impostazioni filmato	169
Gestisci Picture Control	110		

Nota: in base alle impostazioni della fotocamera, alcune voci potrebbero essere visualizzate in grigio e non disponibili. Per informazioni sulle opzioni disponibili in ciascun modo di ripresa, fare riferimento a pagina 321.

Reset menu di ripresa

Pulsante MENU →  *menu di ripresa*

Selezionare **Si** per ripristinare le opzioni del menu di ripresa ai valori predefiniti ( 324).



Per scegliere la cartella in cui memorizzare le foto successive.



■ Selezione delle cartelle per numero di cartella



1 Scegliere Selezione cartella per numero.

Selezionare **Seleziona cartella per numero** e premere ►. Verrà visualizzata la finestra di dialogo mostrata a destra.



2 Scegliere un numero di cartella.

Premere ◀ o ▶ per selezionare una voce, ▲ o ▼ per cambiare. Qualora esista già una cartella con il numero selezionato, sarà visualizzata un'icona □,  o  a sinistra del numero della cartella:

- □: la cartella è vuota.
- : la cartella è parzialmente piena.
- : la cartella contiene 999 immagini o un'immagine con numero 9999. Non è possibile memorizzare altre foto in questa cartella.

La card sulla quale è memorizzata la cartella viene indicata dall'icona dell'alloggiamento card nell'angolo in alto a destra della finestra di dialogo **Seleziona cartella per numero**. La card utilizzata per le nuove cartelle dipende dall'opzione attualmente selezionata per **Ruolo card nello slot 2** (☐ 69).

3 Salvare le modifiche e uscire.

Premere OK per completare l'operazione e ritornare al menu di ripresa (per uscire senza selezionare la cartella di memorizzazione, premere il pulsante MENU). Se la cartella con il numero specificato non esiste già, verrà creata una nuova cartella. Le immagini successive saranno memorizzate nella cartella selezionata a meno che non sia già piena.

✓ Numeri di cartelle e di file

Se la cartella attuale è la 999 e contiene 999 foto o una foto con il numero 9999, il pulsante di scatto verrà disabilitato e non sarà possibile scattare altre foto. Per continuare la ripresa, creare una cartella il cui numero sia inferiore a 999 oppure selezionare una cartella esistente con un numero inferiore a 999 e contenente meno di 999 foto.

✍ Tempo di avvio

Se la card di memoria contiene un numero molto alto di file o di cartelle, l'avvio della fotocamera potrebbe richiedere tempi più lunghi.



■ Selezione delle cartelle da un elenco

1 Scegliere **Seleziona cartella da elenco**.

Selezionare **Seleziona cartella da elenco** e premere ►.



2 Selezionare una cartella.

Premere ▲ o ▼ per selezionare una cartella.

3 Selezionare la cartella evidenziata.

Premere Ⓚ per selezionare la cartella evidenziata e ritornare alla schermata di ripresa. Le immagini successive saranno salvate nella cartella selezionata.

Nome file

Pulsante MENU → 📷 menu di ripresa

Le foto sono salvate con nomi file composti da "DSC_" o, in caso di foto che utilizzano lo spazio colore Adobe RGB, "_DSC", più un numero di quattro cifre e un'estensione di tre lettere (per es. "DSC_0001.JPG"). L'opzione **Nome file** è utilizzata per selezionare tre lettere che sostituiscano la parte "DSC" del nome file. Per informazioni sulla modifica dei nomi file, fare riferimento a pagina 111.

📄 Estensioni

Sono usate le seguenti estensioni: ".NEF" per immagini NEF (RAW), ".JPG" per immagini JPEG, ".MOV" per i filmati e ".NDF" per i dati di riferimento "Dust off". In ciascuna coppia di foto registrata con impostazioni di qualità immagine di NEF (RAW) + JPEG, le foto NEF e JPEG hanno gli stessi nomi file, ma estensioni diverse.

Lo spazio colore determina la gamma di colori disponibile per la riproduzione del colore. Scegliere **sRGB** per le foto che saranno stampate o utilizzate "così come sono", senza ulteriori modifiche. **Adobe RGB** dispone di una gamma di colori più ampia ed è quindi la scelta ideale per foto che verranno sottoposte a elaborazioni o ritocchi complessi.

Spazio colore

Gli spazi colore consentono di definire la corrispondenza tra i colori e i valori numerici che li rappresentano in un file di immagine digitale. Lo spazio colore sRGB è largamente diffuso, mentre lo spazio colore Adobe RGB viene utilizzato solitamente nella stampa editoriale e commerciale. L'opzione sRGB è consigliata quando si scattano foto che verranno stampate senza modifiche o visualizzate in applicazioni che non supportano la gestione dei colori o quando si scattano foto che saranno stampate con ExifPrint, l'opzione di stampa diretta di alcune stampanti di uso domestico o per la stampa da chiosco e altri servizi di stampa commerciali. Anche le foto in Adobe RGB possono essere stampate utilizzando queste opzioni, ma i colori non risulteranno ugualmente saturi.

Le fotografie in formato JPEG scattate con lo spazio colore Adobe RGB sono compatibili con DCF; le applicazioni e le stampanti che supportano DCF selezioneranno automaticamente lo spazio colore corretto. Se l'applicazione o il dispositivo non supporta DCF, selezionare lo spazio colore appropriato manualmente. Per ulteriori informazioni, consultare la documentazione fornita con l'applicazione o il dispositivo.

Software Nikon

ViewNX 2 (in dotazione) e Capture NX 2 (disponibile separatamente) selezionano automaticamente lo spazio colore corretto quando vengono aperte foto create con questa fotocamera.

Controllo distorsione auto

Selezionare **Sì** per ridurre la distorsione a barilotto durante la ripresa con obiettivi grandangolo e per ridurre la distorsione a cuscinetto durante la ripresa con obiettivi lunghi (si noti che i bordi dell'area visibile nel mirino potrebbero essere tagliati dalla foto finale e il tempo necessario per elaborare le foto prima dell'inizio della registrazione potrebbe aumentare). Questa opzione non si applica ai filmati ed è disponibile soltanto con obiettivi tipo G e D (PC, fisheye e alcuni altri obiettivi esclusi); i risultati non sono garantiti con altri obiettivi.

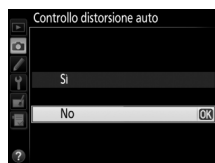

Ritocco: controllo distorsione

Per informazioni su come creare copie di foto esistenti con distorsione a barilotto e a cuscinetto ridotte, fare riferimento a pagina 285.

NR su esposizioni lunghe (Riduzione disturbo su esposizioni lunghe)

Pulsante MENU →  menu di ripresa

Se è selezionato **Si**, le foto scattate con tempi di posa più lunghi di 1 sec. saranno elaborate per ridurre i disturbi (punti luminosi, pixel luminosi distribuiti in modo casuale o effetto nebbia). Il tempo richiesto per l'elaborazione è circa il doppio; durante l'elaborazione, "Job nr" lampeggerà nelle visualizzazioni di tempo di posa/diaframma e non è possibile scattare foto (se la fotocamera viene spenta prima del termine dell'elaborazione, l'immagine sarà salvata, ma la riduzione del disturbo non verrà eseguita). Nel modo di scatto in sequenza, la frequenza fotogrammi rallenta e, durante l'elaborazione delle foto, la capacità del buffer di memoria diminuisce. La riduzione disturbo su esposizioni lunghe non è disponibile durante la registrazione di filmati.

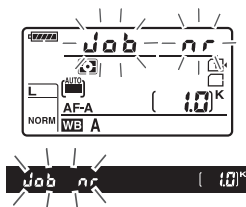

NR su ISO elevati

Pulsante MENU →  menu di ripresa

Le foto scattate a sensibilità ISO elevate possono essere elaborate per ridurre il "disturbo".

Opzione	Descrizione
Alta	Per ridurre il disturbo (pixel luminosi distribuiti in modo casuale, linee o effetto nebbia), specialmente in foto scattate a sensibilità ISO alte. Scegliere la quantità di riduzione disturbo eseguita tra Alta , Normale e Moderata .
Normale	
Moderata	
No	La riduzione del disturbo viene eseguita per valori di sensibilità ISO pari a ISO 1250 o superiori. La quantità di riduzione disturbo è minore di quella eseguita quando è selezionato Moderata per NR su ISO elevati .

Personalizzazioni: *regolazione fine delle impostazioni della fotocamera*

Per visualizzare il menu personalizzazioni, premere **MENU** e selezionare la scheda  (menu personalizzazioni).

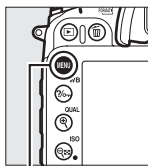

Pulsante MENU

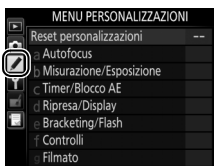



Le personalizzazioni sono usate per personalizzare le impostazioni della fotocamera in modo che si adattino alle preferenze individuali.

Gruppi di personalizzazioni

Menu principale



Sono disponibili le seguenti personalizzazioni:

Menu personalizzazioni			Menu personalizzazioni		
Reset personalizzazioni		231	d Ripresa/Display		
a Autofocus			d9	Illuminazione LCD	241
a1	Selezione priorità AF-C	231	d10	Esposizione posticipata	241
a2	Selezione priorità AF-S	231	d11	Avviso flash	241
a3	Focus Tracking + Lock-On	232	d12	Batterie nell'MB-D15	242
a4	Illuminazione punti AF	232	d13	Ordine batterie	243
a5	Inclusione punti AF	232	e Bracketing/Flash		
a6	Numero di punti AF	233	e1	Tempo sincro flash	244
a7	Illuminatore AF incorporato	233	e2	Tempo di posa flash	245
b Misurazione/Esposizione			e3	Controllo flash incorporato	246
b1	Valore increm. sens. ISO	234	e4	Compens. esposizione flash	250
b2	Step EV in esposizione	234	e5	Lampi flash pilota	251
b3	Comp. agevolata esposizione	235	e6	Opzioni auto bracketing	251
b4	Area ponderata centrale	236	e7	Ordine bracketing	251
b5	Taratura fine esposimetro	236	f Controlli		
c Timer/Blocco AE			f1	Pulsante OK	252
c1	Pulsante di scatto AE-L	236	f2	Funzione pulsante Fn	253
c2	Timer di standby	237	f3	Funzione puls. anteprema	255
c3	Autoscatto	237	f4	Funzione pulsante AE-L/AF-L	256
c4	Ritardo autosp. monitor	238	f5	Personalizzazione ghiera	257
c5	Tempo attesa telecom. (ML-L3)	238	f6	Press. pulsante uso ghiera	258
d Ripresa/Display			f7	Blocco scatto con slot vuoto	258
d1	Segnale acustico	238	f8	Inverti indicatori	258
d2	Mostra reticolo mirino	239	f9	Funz. puls.  dell'MB-D15	259
d3	Display ISO e regolazioni	239	g Filmato		
d4	Visualizza suggerimenti	239	g1	Funzione pulsante Fn	259
d5	Vel. scatto modo seq. CL	239	g2	Funzione puls. anteprema	260
d6	Limite scatto continuo	240	g3	Funzione pulsante AE-L/AF-L	260
d7	Numerazione sequenza file	240	g4	Funzione pulsante di scatto	260
d8	Visualizzazione informazioni	241			

Nota: in base alle impostazioni della fotocamera, alcune voci potrebbero essere visualizzate in grigio e non disponibili. Per informazioni sulle opzioni disponibili in ciascun modo di ripresa, fare riferimento a pagina 321. Se le impostazioni del set attuale sono state modificate rispetto ai valori predefiniti ( 325), verrà visualizzato un asterisco di fianco alle impostazioni modificate nel secondo livello del menu personalizzazioni.

Reset personalizzazioni

Pulsante MENU →  menu personalizzazioni

Selezionare **Sì** per ripristinare le personalizzazioni ai valori predefiniti (☐ 325).

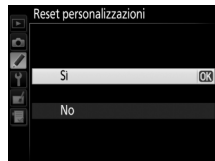



a: Autofocus

a1: Selezione priorità AF-C

Pulsante MENU →  menu personalizzazioni

Quando è selezionato **AF-C** per la fotografia tramite mirino (☐ 71), questa opzione controlla se le foto possono essere scattate ogni volta che viene premuto il pulsante di scatto (*priorità di scatto*) o soltanto quando la fotocamera è a fuoco (*priorità messa a fuoco*).



Opzione	Descrizione
 Scatto	Le foto possono essere scattate a ogni pressione del pulsante di scatto.
 Messa a fuoco	È possibile scattare foto solo quando viene visualizzato l'indicatore di messa a fuoco (●).

Indipendentemente dall'opzione selezionata, la messa a fuoco non verrà bloccata quando **AF-C** è selezionato per il modo autofocus. La fotocamera continuerà a regolare la messa a fuoco fino al rilascio dell'otturatore.

a2: Selezione priorità AF-S

Pulsante MENU →  menu personalizzazioni

Quando **AF-S** è selezionato per la fotografia tramite mirino (☐ 71), questa opzione controlla se le foto vengono scattate solo quando la fotocamera è a fuoco (*priorità messa a fuoco*) o a ogni pressione del pulsante di scatto (*priorità scatto*).

Opzione	Descrizione
 Scatto	Le foto possono essere scattate a ogni pressione del pulsante di scatto.
 Messa a fuoco	È possibile scattare foto solo quando viene visualizzato l'indicatore di messa a fuoco (●).





Indipendentemente dall'opzione selezionata, se l'indicatore di messa a fuoco (●) è visualizzato mentre **AF-S** è selezionato per il modo autofocus, la messa a fuoco si blocca premendo il pulsante di scatto a metà corsa. Il blocco della messa a fuoco continuerà fino allo scatto.



a3: Focus Tracking + Lock-On

Pulsante MENU →  menu personalizzazioni

Questa opzione controlla il modo in cui l'autofocus si adatta a grandi variazioni improvvise nella distanza dal soggetto quando è selezionato **AF-C** o quando è selezionato l'autofocus continuo mentre la fotocamera è nel modo **AF-A** durante la fotografia tramite mirino (☐ 71).

Opzione	Descrizione
AF  5 (Lungo)	Quando la distanza del soggetto cambia repentinamente, la fotocamera attende per il periodo di tempo specificato prima di regolare la distanza dal soggetto. Ciò impedisce che la fotocamera cambi la messa a fuoco quando il soggetto viene oscurato brevemente da oggetti in transito nell'inquadratura.
AF  4	
AF  3 (Normale)	
AF  2	
AF  1 (Corto)	
No	La fotocamera cambia immediatamente la messa a fuoco quando cambia la distanza dal soggetto. Usare questa modalità quando si vuole fotografare una serie di soggetti a distanze variabili in rapida successione.

a4: Illuminazione punti AF

Pulsante MENU →  menu personalizzazioni

Scegliere se il punto AF attivo viene evidenziato in rosso nel mirino.

Opzione	Descrizione
Auto	Il punto AF selezionato è automaticamente evidenziato come necessario per ottenere un migliore contrasto con lo sfondo.
Si	Il punto AF selezionato è sempre evidenziato, indipendentemente dalla luminosità dello sfondo. In base alla luminosità dello sfondo, il punto AF selezionato potrebbe risultare difficile da individuare.
No	Il punto AF selezionato non viene evidenziato.

a5: Inclusione punti AF

Pulsante MENU →  menu personalizzazioni

Scegliere se far "ruotare" la selezione dei punti AF da un lato del display all'altro.

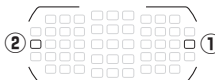
Opzione	Descrizione
A rotazione	La selezione dei punti AF "include" dall'alto al basso, dal basso all'alto, da destra a sinistra e da sinistra a destra, così che, per esempio, premendo ► quando un punto AF sul lato destro del display è selezionato (①), si selezionano i corrispondenti punti AF sul lato sinistro del display (②). 
Normale	Il display dei punti AF è limitato dai punti AF più distanti così che, per esempio, premere ► quando un punto AF sul lato destro del display è selezionato non ha nessun effetto.

a6: Numero di punti AF

Pulsante MENU →  menu personalizzazioni

Scegliere il numero di punti AF disponibile per la selezione manuale dei punti AF.

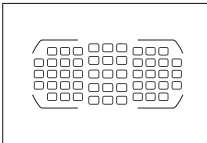
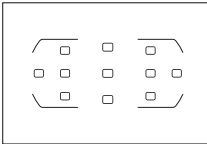

Opzione	Descrizione	
AF51 51 punti	Per scegliere tra i 51 punti AF mostrati a destra.	
AF11 11 punti	Per scegliere tra gli 11 punti AF mostrati a destra. Usare per una selezione rapida del punto AF.	

a7: Illuminatore AF incorporato

Pulsante MENU →  menu personalizzazioni

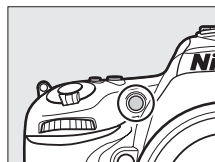
Per scegliere se attivare l'illuminatore AF incorporato per assistere l'operazione di messa a fuoco quando l'illuminazione è scarsa.



Opzione	Descrizione
Si	L'illuminatore ausiliario AF si accende quando l'illuminazione è fioca (solo fotografia con mirino). L'illuminatore ausiliario AF è disponibile solo quando si verificano entrambe le seguenti condizioni: 1. AF-S è selezionato per il modo autofocus ( 71) o l'autofocus singolo è selezionato quando la fotocamera è nel modo AF-A . 2. Area AF auto viene scelto per il modo area AF ( 73) oppure viene scelto AF singolo o AF ad area dinamica e viene selezionato il punto AF centrale.
No	L'illuminatore ausiliario AF non si attiva per assistere l'operazione di messa a fuoco. La fotocamera potrebbe non essere in grado di mettere a fuoco con l'autofocus quando l'illuminazione è scarsa.

L'illuminatore ausiliario AF

Rimuovere i paraluce quando si usa l'illuminatore ausiliario AF.

Vedere anche

Per informazioni sui modi di ripresa in cui è disponibile l'illuminatore ausiliario AF, fare riferimento a pagina 321. Per le limitazioni sugli obiettivi utilizzabili con l'illuminatore ausiliario AF, fare riferimento a pagina 301.



b: Misurazione/Esposizione

b1: Valore increm. sens. ISO

Pulsante MENU →  menu personalizzazioni

Selezionare gli incrementi usati durante le regolazioni della sensibilità ISO. Quando possibile, l'impostazione della sensibilità ISO corrente viene mantenuta quando il valore dello step viene cambiato. Se l'impostazione attuale non è disponibile per il nuovo valore di step, la sensibilità ISO verrà arrotondata all'impostazione più vicina disponibile.

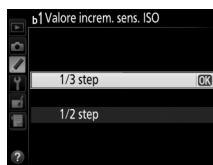

b2: Step EV in esposizione



Pulsante MENU →  menu personalizzazioni

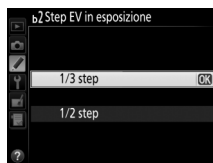

Selezionare gli incrementi usati quando si regolano tempo di posa, diaframma, esposizione, compensazione flash e bracketing.



b3: Comp. agevolata esposizione

Pulsante MENU →  menu personalizzazioni

Questa opzione controlla se il pulsante  è necessario per impostare la compensazione dell'esposizione ( 86). Se è selezionato **Si (auto reset)** o **Si**, lo 0 al centro della visualizzazione dell'esposizione lampeggerà anche quando la compensazione dell'esposizione è regolata su ± 0 .

Opzione	Descrizione
Si (auto reset)	La compensazione dell'esposizione viene impostata ruotando una delle ghiera di comando (vedere la nota di seguito). L'impostazione selezionata utilizzando la ghiera di comando viene resettata allo spegnimento della fotocamera o allo scadere del timer di standby (le impostazioni di compensazione dell'esposizione selezionate con il pulsante  non vengono resettate).
Si	Come sopra, eccetto che il valore di compensazione dell'esposizione selezionato usando la ghiera di comando non viene resettato allo spegnimento della fotocamera o allo scadere del timer di standby.
No	La compensazione dell'esposizione è impostata premendo il pulsante  e ruotando la ghiera di comando principale.

Inverti principale/secondaria

La ghiera usata per impostare la compensazione dell'esposizione quando **Si (auto reset)** o **Si** è selezionato per la personalizzazione b3 (**Comp. agevolata esposizione**) dipende dall'opzione selezionata per la personalizzazione f5 (**Personalizzazione ghiera**) > **Inverti principale/secondaria** ( 257).

Personalizzazione ghiera > Inverti principale/secondaria			
	No	Si	
Modo	P	Ghiera secondaria	Ghiera secondaria
	S	Ghiera secondaria	Ghiera di comando principale
	A	Ghiera di comando principale	Ghiera secondaria
	M	N/A	

Mostra ISO/ISO agevolato

La personalizzazione b3 (**Comp. agevolata esposizione**) non può essere utilizzata con la personalizzazione d3 (**Display ISO e regolazioni**) > **Mostra ISO/ISO agevolato**. La regolazione di una di queste voci ripristina la voce rimanente; verrà visualizzato un messaggio quando la voce viene ripristinata.



b4: Area ponderata centrale

Pulsante MENU →  menu personalizzazioni

Quando si calcola l'esposizione, la misurazione ponderata centrale assegna il peso maggiore a un cerchio al centro dell'inquadratura. Il diametro (ϕ) di questo cerchio può essere impostato su 6, 8, 10 o 13 mm o sulla media dell'intera inquadratura.



Si noti che il diametro è fissato su 8 mm quando viene utilizzato un obiettivo senza CPU, indipendentemente dall'impostazione selezionata per **Dati obiettivo senza CPU** nel menu impostazioni (☰ 149). Quando è selezionato **Media**, la media dell'intero fotogramma sarà utilizzata per gli obiettivi CPU.

b5: Taratura fine esposimetro

Pulsante MENU →  menu personalizzazioni

Usare questa opzione per una taratura fine del valore di esposizione selezionato dalla fotocamera. È possibile eseguire la taratura fine dell'esposizione separatamente per ciascun metodo di misurazione, da +1 a -1 EV in step di $1/6$ EV.



Regolazione fine dell'esposizione

La regolazione fine dell'esposizione non è influenzata dai reset a due pulsanti. Si noti che poiché l'icona della compensazione dell'esposizione () non è visualizzata, l'unico modo per determinare quanto sia stata alterata l'esposizione è visualizzare l'ammontare nel menu di regolazione fine. La compensazione dell'esposizione (☰ 86) è preferibile nella maggior parte delle situazioni.

c: Timer/Blocco AE

c1: Pulsante di scatto AE-L

Pulsante MENU →  menu personalizzazioni

Se si seleziona **Sì**, l'esposizione viene bloccata quando il pulsante di scatto viene premuto a metà corsa.

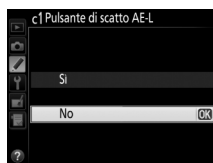

c2: Timer di standby

Pulsante MENU →  menu personalizzazioni

Scegliere per quanto tempo la fotocamera continua a misurare l'esposizione quando non vengono eseguite operazioni. Le visualizzazioni di tempo di posa e diaframma nel pannello di controllo e nel mirino si spengono automaticamente allo scadere del timer.

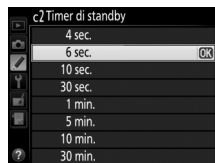

Scegliere un ritardo del timer di standby più breve per prolungare la durata della batteria.

c3: Autoscatto

Pulsante MENU →  menu personalizzazioni

Scegliere la lunghezza del ritardo dello scatto, il numero di scatti effettuati e l'intervallo tra gli scatti nel modo autoscatto (☰ 59).

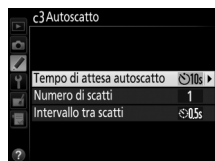

- **Tempo di attesa autoscatto:** per scegliere la lunghezza del ritardo di scatto.



- **Numero di scatti:** premere ▲ e ▼ per scegliere il numero di scatti effettuati ogni volta che il pulsante di scatto viene premuto.



- **Intervallo tra scatti:** scegliere l'intervallo tra gli scatti quando il **Numero di scatti** è superiore a 1.



c4: Ritardo autosp. monitor

Pulsante MENU →  menu personalizzazioni

Scegliere per quanto tempo il monitor rimane acceso quando non vengono effettuate operazioni durante la riproduzione (**Riproduzione**; impostazione predefinita 10 sec.) e la visualizzazione di foto (**Mostra foto scattata**; impostazione predefinita 4 sec.), quando i menu (**Menu**; impostazione predefinita 1 minuto) o le informazioni (**Visualizzazione informazioni**; impostazione predefinita 10 sec.) sono visualizzati, o durante il live view e la registrazione di filmati (**Live view**; impostazione predefinita 10 minuti). Scegliere un ritardo di autospegnimento del monitor più breve per prolungare la durata della batteria.



c5: Tempo attesa telecom. (ML-L3)

Pulsante MENU →  menu personalizzazioni

Scegliere per quanto tempo la fotocamera rimarrà in standby nel modo comando a distanza (☞ 127). Se non viene eseguita alcuna operazione per il periodo selezionato, la ripresa remota terminerà e **No** sarà selezionato automaticamente per il **Modo comando a distanza (ML-L3)** nel menu di ripresa. Scegliere tempi più brevi per una maggiore durata della batteria.



d: Ripresa/Display

d1: Segnale acustico

Pulsante MENU →  menu personalizzazioni

Scegliere il tono e il volume del segnale acustico che viene emesso quando la fotocamera mette a fuoco usando AF singolo (**AF-S** o quando AF singolo è selezionato per **AF-A**; ☞ 71), quando la messa a fuoco si blocca durante la fotografia live view, mentre il timer di scatto sta effettuando il conto alla rovescia nei modi autoscatto (☞ 59) e comando a dist. ritardato (☞ 127), quando viene scattata una foto nel modo comando a distanza rapido o M-Up a distanza (☞ 127), o quando si cerca di scattare una foto con la card di memoria bloccata (☞ 161). Si noti che il segnale acustico non verrà emesso nel modo live view filmati (☞ 161) o scatto silenzioso (modo **Q**; ☞ 57), indipendentemente dall'opzione selezionata.

- **Volume:** scegliere **3** (alto), **2** (medio), **1** (basso) o **No** (silenzioso). Quando è selezionata un'opzione diversa da **No**,  appare nella visualizzazione informazioni.
- **Tono:** scegliere **Alto** o **Moderato**.

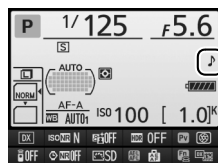

d2: Mostra reticolo mirino

Pulsante MENU →  menu personalizzazioni

Scegliere **Si** per visualizzare linee di reticolo su richiesta nel mirino (☐ 9) come riferimento quando si compongono le foto tramite l'area immagine in formato DX (☐ 63).



d3: Display ISO e regolazioni

Pulsante MENU →  menu personalizzazioni

Se è selezionato **Mostra sensibilità ISO** o **Mostra ISO/ISO agevolato**, il pannello di controllo mostrerà la sensibilità ISO al posto del numero di esposizioni rimanenti. Se è selezionato **Mostra ISO/ISO agevolato**, la sensibilità ISO può essere impostata nei modi **P** e **S** ruotando la ghiera secondaria o nel modo **A** ruotando la ghiera di comando principale. Selezionare **Mostra contafotogrammi** per visualizzare il numero di esposizioni rimanenti nel pannello di controllo.

d4: Visualizza suggerimenti

Pulsante MENU →  menu personalizzazioni

Scegliere **Si** per visualizzare i suggerimenti per le voci selezionate nella visualizzazione informazioni (☐ 12).

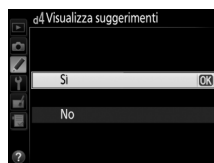

d5: Vel. scatto modo seq. CL

Pulsante MENU →  menu personalizzazioni

Scegliere la velocità massima di avanzamento fotogrammi nel modo **CL** (continuo a bassa velocità) (☐ 57; durante le foto intervallate, questa impostazione determina anche la velocità di avanzamento fotogrammi per il fotogramma singolo).



d6: Limite scatto continuo

Pulsante MENU →  menu personalizzazioni

Il numero massimo di scatti che è possibile eseguire in un'unica sequenza in modo sequenza può essere impostato su un qualsiasi valore compreso tra 1 e 100.

Il buffer di memoria

Indipendentemente dall'opzione selezionata per la personalizzazione d6, la ripresa rallenta quando il buffer di memoria è pieno (☞ 00). Per ulteriori informazioni sulla capacità del buffer di memoria, fare riferimento a pagina 348.

d7: Numerazione sequenza file

Pulsante MENU →  menu personalizzazioni

Quando si scatta una foto, la fotocamera denomina il file aggiungendo un'unità all'ultimo numero di file utilizzato. Questa opzione consente di scegliere se proseguire la numerazione del file dall'ultimo numero utilizzato quando si crea una nuova cartella, si formatta la card di memoria o se ne inserisce una nuova nella fotocamera.

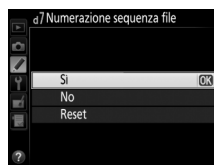

Opzione	Descrizione
Sì	Quando si crea una nuova cartella, si formatta la card di memoria o se ne inserisce una nuova nella fotocamera, la numerazione dei file continua dall'ultimo numero utilizzato oppure dal numero di file più grande nella cartella attuale, a seconda di quale dei due è il numero più alto. Quando si scatta una foto e la cartella attuale contiene una foto numero 9999, viene creata automaticamente una nuova cartella e la numerazione dei file riprende da 0001.
No	La numerazione dei file viene ripristinata su 0001 quando si crea una nuova cartella, si formatta la card di memoria o se ne inserisce una nuova nella fotocamera. Si noti che quando si scatta una foto e la cartella attuale contiene 999 foto, viene creata automaticamente una nuova cartella.
Reset	Come per Sì , eccetto che alla prossima foto scattata viene assegnato un numero di file aggiungendo uno al numero di file più grande nella cartella corrente. Se la cartella è vuota, la numerazione di file è ripristinata a 0001.

Numerazione sequenza file

Se la cartella attuale è la 999 e contiene 999 foto o una foto con la numerazione 9999, il pulsante di scatto verrà disabilitato e non sarà possibile scattare altre foto. Scegliere **Reset** per Personalizzazione d7 (**Numerazione sequenza file**) e quindi formattare la card di memoria attuale oppure inserirne una nuova.

d8: Visualizzazione informazioni

Pulsante MENU →  menu personalizzazioni

Se è selezionato **Auto** (AUTO), il colore dei caratteri nella visualizzazione informazioni (☐ 10) cambierà automaticamente da nero a bianco o da bianco a nero per mantenere il contrasto con lo sfondo. Per usare sempre lo stesso colore dei caratteri, selezionare **Manuale** e scegliere **Scuro su chiaro** (B; carattere nero) o **Chiaro su scuro** (W; carattere bianco). La luminosità del monitor verrà regolata automaticamente per ottenere il massimo contrasto con il colore selezionato per il testo.

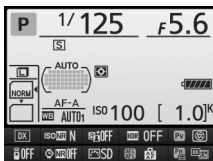

Scuro su chiaro



Chiaro su scuro

d9: Illuminazione LCD

Pulsante MENU →  menu personalizzazioni

Se è selezionato **No**, la retroilluminazione del pannello di controllo (illuminatore LCD) si accenderà solo quando l'interruttore di alimentazione è ruotato verso . Se è selezionato **Si**, il pannello di controllo sarà illuminato ogni volta che il timer di standby è attivo (☐ 38). Selezionare **No** per prolungare la durata della batteria.

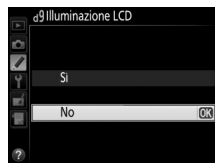

d10: Esposizione posticipata

Pulsante MENU →  menu personalizzazioni

In situazioni in cui il più piccolo movimento della fotocamera potrebbe sfocare le foto, selezionare **1 sec.**, **2 sec.**, o **3 sec.** per ritardare lo scatto di uno, due o tre secondi dopo il sollevamento dello specchio.





d11: Avviso flash

Pulsante MENU →  menu personalizzazioni





Se è selezionato **Si**, l'indicatore di pronto lampo () lampeggerà nel mirino se è necessario il flash per garantire un'esposizione ottimale.

Per garantire che la fotocamera funzioni come previsto quando si usa il battery pack opzionale MB-D15 con batterie AA, far coincidere l'opzione selezionata in questo menu con il tipo di batterie inserite nel battery pack. Non è necessario regolare questa opzione quando si utilizzano batterie EN-EL15.

Opzione	Descrizione
 LR6 (Alcaline AA)	Selezionare questa opzione se si utilizzano batterie LR6 alcaline AA.
 HR6 (Ni-MH AA)	Selezionare questa opzione se si utilizzano batterie HR6 Ni-MH AA.
 FR6 (Litio AA)	Selezionare questa opzione se si utilizzano batterie al litio FR6 AA.

Utilizzo di batterie AA

La capacità delle batterie AA si riduce nettamente a temperature inferiori ai 20 °C e varia a seconda della marca e delle condizioni di stoccaggio; in alcuni casi, le batterie potrebbero smettere di funzionare prima della data di scadenza. Alcune batterie AA non possono essere usate; a causa delle loro caratteristiche di rendimento e della limitata capacità, le batterie alcaline hanno una capacità inferiore rispetto ad altri tipi e sarebbe preferibile utilizzarle soltanto in mancanza di una valida alternativa e solo a temperature più calde. Il livello delle batterie AA viene mostrato nella fotocamera come riportato di seguito:

Pannello di controllo	Mirino	Descrizione
	—	Batteria completamente carica.
		Batteria quasi scarica. Preparare batterie nuove.
 (lampeggia)	 (lampeggia)	Scatto disattivato. Cambiare le batterie.

Per scegliere se utilizzare per prima la batteria della fotocamera o le batterie del battery pack quando è collegato un battery pack MB-D15 opzionale. Si noti che se l'MB-D15 è alimentato da un adattatore CA EH-5b e un connettore di alimentazione EP-5B opzionali, l'adattatore CA verrà utilizzato indipendentemente dall'opzione selezionata.



Un'icona è visualizzata nel pannello di controllo della fotocamera quando le batterie in MB-D15 sono in uso.

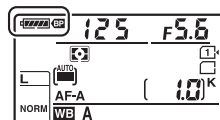

Il battery pack MB-D15

MB-D15 è alimentato da una batteria ricaricabile Li-ion EN-EL15 o da sei batterie AA alcaline, Ni-MH o al litio (una batteria EN-EL15 è fornita in dotazione con la fotocamera; le batterie AA sono disponibili separatamente).

La visualizzazione informazioni mostra il tipo di batteria inserito in MB-D15 nel modo seguente:

Visualizzazione del tipo di batteria MB-D15	Tipo di batteria
	Batteria ricaricabile Li-ion EN-EL15
	Batterie AA



e: Bracketing/Flash

e1: Tempo sincrono flash

Pulsante MENU →  menu personalizzazioni

Questa opzione controlla il tempo sincrono flash.

Opzione	Descrizione
1/320 sec. (Auto FP)	Sincro FP automatico a tempi rapidi viene utilizzato quando è collegata un'unità flash compatibile (☐ 305). Se si usa il flash incorporato o altre unità flash, il tempo di posa è impostato a $1/320$ sec. Quando la fotocamera mostra un tempo di posa di $1/320$ sec. in modo P o A , sincro FP automatico a tempi rapidi verrà attivato se il tempo di posa attuale è più veloce di $1/320$ sec.
1/250 sec. (Auto FP)	Sincro FP automatico a tempi rapidi viene utilizzato quando è collegata un'unità flash compatibile (☐ 305). Se si usa il flash incorporato o altre unità flash, il tempo di posa è impostato a $1/250$ sec. Quando la fotocamera mostra un tempo di posa di $1/250$ sec. in modo P o A , sincro FP automatico a tempi rapidi verrà attivato se il tempo di posa attuale è più veloce di $1/250$ sec.
1/250 sec.–1/60 sec.	Tempo sincrono flash impostato sul valore selezionato.

Fissare il tempo di posa al limite tempo sincrono flash

Per fissare il tempo di posa al limite del tempo di sincronizzazione nei modi **S** o **M**, selezionare il tempo di posa successivo dopo il tempo di posa più lungo possibile (30 sec. o posa T/- -). Verrà visualizzata una X (indicatore di sincronizzazione flash) nel mirino e nel pannello di controllo.

Sincro FP automatico a tempi rapidi

Consente l'utilizzo del flash al più veloce tempo di posa supportato dalla fotocamera, rendendo possibile la scelta della massima apertura per profondità di campo ridotta anche quando il soggetto è controluce nella luce solare intensa. L'indicatore del modo flash della visualizzazione informazioni mostra "FP" quando il sincro FP automatico a tempi rapidi è attivo (☐ 306).

■ ■ Sincro FP automatico a tempi rapidi

Quando **1/320 sec. (Auto FP)** o **1/250 sec. (Auto FP)** è selezionato per la personalizzazione e1 (**Tempo sincro flash**, □ 244), il flash incorporato può essere utilizzato a tempi di posa veloci fino a 1/320 sec. o 1/250 sec., mentre i flash esterni opzionali compatibili (□ 305) possono essere utilizzati con qualsiasi tempo di posa (sincro FP automatico a tempi rapidi).

Tempo sincro flash Tempo di posa	1/320 sec. (Auto FP)		1/250 sec. (Auto FP)		1/250 sec.	
	Flash incorporato	Flash esterno opzionale	Flash incorporato	Flash esterno opzionale	Flash incorporato	Flash esterno opzionale
Da 1/8.000 a (ma non incluso) 1/320 sec.	—	Auto FP	—	Auto FP	—	—
Da 1/320 a (ma non incluso) 1/250 sec.	Sincro flash *		—	Auto FP	—	—
1/250–30 sec.	Sincro flash					

* Il campo di utilizzo del flash diminuisce all'aumentare del tempo di posa. Il campo di utilizzo del flash sarà comunque maggiore di quello ottenuto alle stesse velocità con Auto FP.

e2: Tempo di posa flash

Pulsante MENU →  menu personalizzazioni

Questa opzione consente di determinare il tempo di posa più lungo disponibile durante l'utilizzo di sincro sulla prima tendina o sincro sulla seconda tendina o di riduzione occhi rossi nei modi **P** o **A** (indipendentemente dall'impostazione scelta, i tempi di posa possono essere lenti fino a 30 sec. nei modi **S** e **M** oppure alle impostazioni flash di sincro su tempi lenti, sincro sulla seconda tendina su tempi lenti o riduzione occhi rossi con sincro su tempi lenti). Le opzioni variano da 1/60 sec. (**1/60 sec.**) a 30 sec. (**30 sec.**).

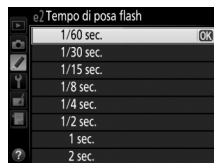

Per scegliere il modo flash per il flash incorporato.

Opzione	Descrizione
TTL TTL	La potenza del flash viene regolata automaticamente in base alle condizioni di ripresa.
Manuale	Scegliere il livello del flash (246). La fotocamera non emette i pre-lampi di monitoraggio.
RPT Lampi flash strobo	Il flash lampeggia ripetutamente mentre l'otturatore è aperto, producendo un effetto luce stroboscopica (246).
CMD Modo Commander	Per utilizzare il flash incorporato come flash principale per il controllo di flash esterni opzionali remoti in uno o più gruppi (247).

■ ■ Manuale

Scegliere un livello di flash compreso tra **Piena potenza e 1/128** ($1/128$ della piena potenza). A piena potenza, il flash incorporato ha un numero guida di 12 (m, ISO 100, 20 °C).

■ ■ Lampi flash strobo

Il flash lampeggia ripetutamente mentre l'otturatore è aperto, producendo un effetto luce stroboscopica. Premere ◀ o ▶ per selezionare le seguenti opzioni, ▲ o ▼ per cambiare.

Opzione	Descrizione
Potenza	Per scegliere la potenza del flash (espressa come frazione della piena potenza).
Lampi	Per scegliere il numero di lampi emessi dal flash alla potenza selezionata. Si noti che il reale numero di lampi potrebbe essere inferiore a quello selezionato a seconda del tempo di posa e dell'opzione selezionata per Frequenza .
Frequenza	Per scegliere il numero di lampi al secondo emessi dal flash.



Modo di controllo flash

Il modo di controllo flash per il flash incorporato è mostrato nella visualizzazione informazioni (122).

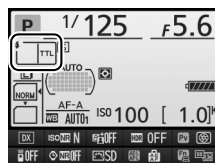

"Manuale" e "Lampi flash strobo"

Le icone lampeggiano nel pannello di controllo e nel mirino quando queste opzioni sono selezionate.

La SB-400

Quando è installata e attivata un'unità flash opzionale SB-400, la personalizzazione e3 cambia a **Flash opzionale**, consentendo la selezione del modo di controllo del flash per la SB-400 tra **TTL** e **Manuale** (le opzioni **Lampi flash strobo** e **Modo Commander** non sono disponibili).

"Lampi"

Le opzioni disponibili per **Lampi flash strobo** > **Lampi** sono determinate dalla potenza del flash.

Potenza	Opzioni disponibili per "Lampi"	Potenza	Opzioni disponibili per "Lampi"
1/4	2	1/32	2-10, 15
1/8	2-5	1/64	2-10, 15, 20, 25
1/16	2-10	1/128	2-10, 15, 20, 25, 30, 35

■ ■ Modo Commander

Per utilizzare il flash incorporato come flash principale per il controllo di uno o più flash esterni remoti in un massimo di due gruppi (A e B) mediante l'illuminazione avanzata senza cavi (☐ 305).

Selezionando questa opzione viene visualizzato il menu mostrato a destra. Premere ◀ o ▶ per selezionare le seguenti opzioni, ▲ o ▼ per cambiare.



Opzione	Descrizione
Flash incorp.	Per scegliere il modo flash utilizzato dal flash incorporato (flash commander).
TTL	Modo i-TTL. Scegliere la compensazione flash da valori compresi tra +3,0 e -3,0 EV in incrementi di 1/3 EV.
M	Scegliere il livello del flash da valori compresi tra 1/1 e 1/128 (1/128 della piena potenza).
--	Il flash incorporato non si attiva, al contrario delle unità flash remote. Per consentire l'emissione di pre-lampi di monitoraggio, il flash incorporato deve essere sollevato.
Gruppo A	Per scegliere un modo flash utilizzato da tutte le unità flash del Gruppo A.
TTL	Modo i-TTL. Scegliere la compensazione flash da valori compresi tra +3,0 e -3,0 EV in incrementi di 1/3 EV.
AA	Auto apertura (disponibile solo con le unità flash compatibili; ☐ 305). Scegliere la compensazione flash da valori compresi tra +3,0 e -3,0 EV in incrementi di 1/3 EV.
M	Scegliere il livello del flash da valori compresi tra 1/1 e 1/128 (1/128 della piena potenza).
--	Le unità flash in questo gruppo non si attivano.
Gruppo B	Per scegliere il modo flash utilizzato da tutte le unità flash del Gruppo B. Le opzioni disponibili sono le stesse di quelle elencate per il Gruppo A , di cui sopra.
Canale	Scegliere fra i canali 1-4. Tutte le unità flash in entrambi i gruppi devono essere impostate sullo stesso canale.



Attenersi alla procedura seguente per scattare fotografie nel modo Commander.

1 Regolare le impostazioni per il flash incorporato.

Scegliere il modo di controllo flash e il livello di potenza del flash incorporato. Si noti che il livello di potenza non può essere regolato nel modo --.



2 Regolare le impostazioni per il Gruppo A.

Scegliere il modo di controllo flash e il livello di potenza delle unità di flash nel Gruppo A.



3 Regolare le impostazioni per il Gruppo B.

Scegliere il modo di controllo flash e il livello di potenza per le unità flash del Gruppo B.



4 Selezionare il canale.



5 Premere **OK**.

6 Comporre lo scatto.

Comporre lo scatto e disporre le unità flash come mostrato di seguito. Si noti che la distanza massima e di posizionamento delle unità flash remote potrebbe variare in base alle condizioni di ripresa.

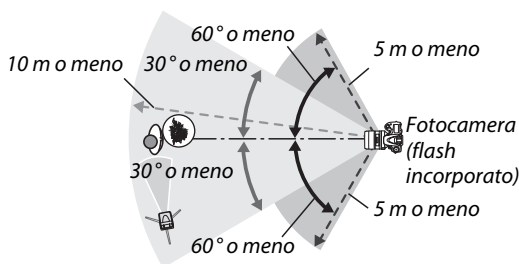

I sensori remoti wireless delle unità flash devono essere rivolti verso la fotocamera.

7 Configurare le unità flash remote.

Accendere tutte le unità flash remote, regolare le impostazioni dei gruppi come desiderato e impostarle sul canale selezionato allo step 4. Consultare il manuale di istruzioni dell'unità flash per ulteriori dettagli.

8 Sollevare il flash incorporato.

Premere il pulsante  per sollevare il flash incorporato. Si noti che anche se è selezionato -- per **Flash incorp.** > **Modo**, il flash incorporato deve essere sollevato affinché vengano emessi i pre-lampi di monitoraggio.





9 Inquadrare la foto, mettere a fuoco e scattare.

Dopo aver controllato che la spia di pronto lampo sulla fotocamera e le spie di pronto lampo di tutte le altre unità flash siano illuminate, inquadrare la foto, mettere a fuoco e scattare. Se si desidera, è possibile usare il Blocco FV ( 125).

Il display del modo sincro flash

 non appare nel display del modo sincro flash del pannello di controllo quando – – è selezionato per **Flash incorp. > Modo**.

Compensazione flash

Il valore della compensazione del flash selezionato con il pulsante  () e con la ghiera secondaria è aggiunto ai valori di compensazione flash selezionati per il flash incorporato, il gruppo A e il gruppo B nel menu **Modo Commander**. Un'icona  viene visualizzata nel pannello di controllo e nel mirino quando un valore di compensazione flash diverso da ± 0 è selezionato per **Flash incorp. > TTL**. L'icona  lampeggia quando il flash incorporato è in modo **M**.

Modo Commander



Posizionare le finestre sensore sulle unità di flash remote affinché ricevano la luce dal flash incorporato (prestare particolare attenzione se la fotocamera non è montata su un treppiedi). Assicurarsi che la luce diretta o i riflessi provenienti dalle unità flash remote non colpiscano l'obiettivo della fotocamera (in modo TTL) o le fotocellule sulle unità di flash remote (modo AA), poiché ciò potrebbe interferire con l'esposizione. Per evitare che i lampi di timing emessi dal flash incorporato appaiano nelle fotografie scattate a campo corto, scegliere basse sensibilità ISO o diaframmi chiusi (numeri f/ alti) oppure usare un pannello a infrarossi opzionale SG-3IR per il flash incorporato. Per migliori risultati con sincro sulla seconda tendina è richiesto un SG-3IR, poiché produce lampi di timing più brillanti. Dopo aver posizionato le unità flash remote, effettuare uno scatto di prova e visionare i risultati sul monitor della fotocamera.

Sebbene non ci sia un limite al numero di unità flash remote utilizzabili, il massimo per praticità è tre. Utilizzando un numero maggiore di unità, la luce emessa dalle unità flash remote interferirà con le prestazioni.

e4: Compens. esposizione flash

Pulsante MENU →  *menu personalizzazioni*

Scegliere la modalità di regolazione del livello del flash da parte della fotocamera quando si utilizza la compensazione dell'esposizione.

Opzione	Descrizione
 Intero fotogramma	Sia il livello del flash sia la compensazione dell'esposizione vengono regolati per modificare l'esposizione sull'intero fotogramma.
 Solo sfondo	La compensazione dell'esposizione si applica solo allo sfondo.

e5: Lampi flash pilota

Pulsante MENU →  menu personalizzazioni

Se **Si** viene selezionato quando la fotocamera viene utilizzata con il flash incorporato o un'unità flash opzionale compatibile con CLS (□ 305), vengono emessi lampi flash pilota quando si preme il pulsante antepresa profondità di campo (□ 50). Non vengono emessi lampi flash pilota se si seleziona **No**.



e6: Opzioni auto bracketing

Pulsante MENU →  menu personalizzazioni

Scegliere l'impostazione o le impostazioni con bracketing quando è attivo il bracketing automatico (□ 133). Scegliere **AE e flash** (AE) per eseguire sia il bracketing dell'esposizione sia quello del flash, **Solo AE** (AE) per eseguire solo il bracketing dell'esposizione, **Solo flash** (f) per eseguire solo il bracketing del livello del flash, **Bracketing bilanc. bianco** (WB) per eseguire il bracketing del bilanciamento del bianco (□ 137) o **Bracket. D-Lighting attivo** (AL) per eseguire il bracketing usando D-Lighting attivo (□ 139). Si noti che il bracketing del bilanciamento del bianco non è disponibile con impostazioni di qualità dell'immagine NEF (RAW) o NEF (RAW) + JPEG.

e7: Ordine bracketing

Pulsante MENU →  menu personalizzazioni



All'impostazione predefinita di **MTR > Sotto > Sovra** (↕), il bracketing dell'esposizione, del flash e del bilanciamento del bianco viene eseguito nell'ordine descritto alle pagine 133 e 137. Se è selezionato **Sotto > MTR > Sovra** (→+), la ripresa continuerà nell'ordine dal valore più basso al valore più alto. Questa impostazione non ha effetto sul bracketing D-Lighting attivo.





f: Controlli

f1: Pulsante OK







Pulsante MENU →  menu personalizzazioni

Questa opzione determina il ruolo assegnato al pulsante  durante la fotografia tramite mirino, la riproduzione e il live view (indipendentemente dall'opzione selezionata, premere  quando viene visualizzato un filmato a pieno formato avvia la riproduzione filmato).





■ ■ Modo di ripresa

Opzione	Ruolo assegnato al pulsante 
RESET Seleziona punto AF centrale	Per selezionare il punto AF centrale.
 Evidenzia punto AF attivo	Per evidenziare il punto AF attivo.
Disattivato	Nessuno.

■ ■ Modo di riproduzione

Opzione	Ruolo assegnato al pulsante 
 Miniature sì/no	Commutare tra riproduzione a pieno formato e miniature.
 Visualizza istogrammi	Sia nella riproduzione a pieno formato sia in quella miniature, viene visualizzato un istogramma ( 189) mentre il pulsante  viene premuto.
 Zoom sì/no	Commutare tra riproduzione a pieno formato o riproduzione miniature e zoom in riproduzione. Scegliere l'impostazione iniziale dello zoom tra Zoom ridotto , Ingrandimento medio e Zoom elevato . Il display dello zoom sarà centrato sul punto AF attivo.
 Scegli alloggiamento e cartella	Per visualizzare la finestra di selezione di alloggiamento e cartella ( 186).

■ ■ Live view

Opzione	Ruolo assegnato al pulsante 
RESET Seleziona punto AF centrale	Premere il pulsante  in live view seleziona il punto AF centrale.
 Zoom sì/no	Premere il pulsante  per commutare lo zoom tra sì e no. Scegliere l'impostazione iniziale dello zoom tra Zoom ridotto , Ingrandimento medio e Zoom elevato . Il display dello zoom sarà centrato sul punto AF attivo.
Disattivato	La pressione del pulsante  non ha alcun effetto in live view.

f2: Funzione pulsante Fn





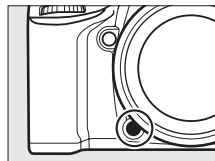







Pulsante MENU →  menu personalizzazioni

Per scegliere il ruolo del pulsante **Fn**, o da solo (**Premere**) o quando usato in combinazione con le ghiera di comando (**Premere + ghiera comandi**).









■ ■ Premere

Selezionare **Premere** visualizza le seguenti opzioni:

Opzione	Descrizione
 Anteprima	Premere il pulsante Fn per l'anteprima della profondità di campo (☐ 50).
 Blocco FV	Premere il pulsante Fn per bloccare il valore del flash (solo flash incorporato e flash esterni opzionali compatibili, ☐ 125, 305). Premere nuovamente per annullare il blocco FV.
 Blocco AE/AF	La messa a fuoco e l'esposizione rimangono bloccate mentre è premuto il pulsante Fn .
 Solo blocco AE	Il blocco dell'esposizione è attivo quando si preme il pulsante Fn .
 Blocco AE (permanente)	L'esposizione si blocca quando viene premuto il pulsante Fn e rimane bloccata fino a quando il pulsante viene premuto una seconda volta o allo scadere del timer di standby.
 Solo blocco AF	La messa a fuoco si blocca quando si preme il pulsante Fn .
 AF-ON	La pressione del pulsante Fn attiva l'autofocus. Il pulsante di scatto non può essere utilizzato per la messa a fuoco.
 Senza flash	Il flash non si attiverà mentre si scattano foto tenendo premuto il pulsante Fn .
 Sequenza bracketing	Se il pulsante Fn viene premuto mentre è attivo il bracketing dell'esposizione, del flash o del D-Lighting attivo nel modo di scatto fotogramma singolo o scatto silenzioso, tutti gli scatti nel programma di bracketing corrente saranno eseguiti a ogni pressione del pulsante di scatto. Se il bracketing del bilanciamento del bianco è attivo o il modo scatto in sequenza (modo CH o CL) è selezionato, la fotocamera ripeterà la sequenza di bracketing mentre il pulsante di scatto è tenuto premuto.
 + RAW + NEF (RAW)	Se la qualità dell'immagine è impostata su JPEG Fine , JPEG Normal o JPEG Basic , "RAW" verrà visualizzato nel pannello di controllo e una copia NEF (RAW) verrà registrata con la prossima foto scattata dopo aver premuto il pulsante Fn (per registrare copie NEF/RAW con una serie di foto, mantenere il pulsante di scatto premuto a metà corsa tra gli scatti). Per uscire senza registrare una copia NEF (RAW), premere di nuovo il pulsante Fn .
 Misurazione matrix	La misurazione matrix è attivata mentre è premuto il pulsante Fn .
 Misuraz. ponderata centrale	La misurazione ponderata centrale è attivata mentre è premuto il pulsante Fn .
 Misurazione spot	La misurazione spot è attivata mentre è premuto il pulsante Fn .





Opzione	Descrizione
 Mostra reticolo mirino	Se è selezionato DX (24 x 16) per Area immagine (☐ 63), il pulsante Fn può essere usato per visualizzare o nascondere il reticolo nel mirino (☐ 239).
 Orizzonte virtuale nel mirino	Premere il pulsante Fn per visualizzare un orizzonte virtuale nel mirino.
 MIO MENU	La pressione del pulsante Fn visualizza "MIO MENU" (☐ 291).
 Accedi prima voce MIO MENU	Premere il pulsante Fn per saltare alla prima voce in "MIO MENU". Selezionare questa opzione per un rapido accesso a un'opzione di menu utilizzata frequentemente.
 Riproduzione	Il pulsante Fn ha le stesse funzioni del pulsante  . Selezionare quando si utilizza un teleobiettivo o in altre circostanze in cui è difficile operare il pulsante  con la mano sinistra.
Nessuna	La pressione del pulsante non ha alcun effetto.

Opzioni incompatibili

Se l'opzione selezionata per **Premere** non può essere usata in combinazione con l'opzione selezionata per **Premere + ghiera comandi**, verrà visualizzato un messaggio e l'opzione selezionata per prima tra **Premere** o **Premere + ghiera comandi** sarà impostata su **Nessuna**.

Orizzonte virtuale nel mirino

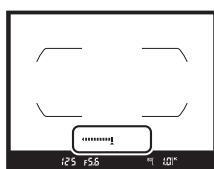
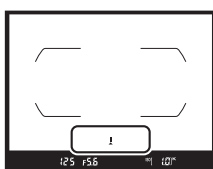
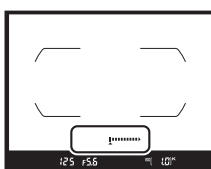

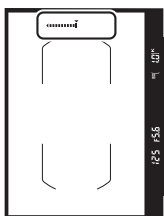
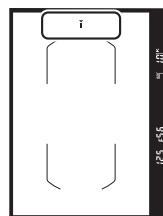
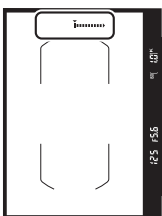
Quando **Orizzonte virtuale nel mirino** è selezionato per la personalizzazione f2 (**Funzione pulsante Fn**), la pressione del pulsante **Fn** visualizza un indicatore di rotazione nel mirino. Premere nuovamente il pulsante per riportare l'indicatore alla sua funzione normale.

	Fotocamera inclinata a destra	Fotocamera piana	Fotocamera inclinata a sinistra
Mirino (fotocamera in orientamento paesaggio) 			
Mirino (fotocamera in orientamento ritratto) 			

Si noti che la visualizzazione potrebbe non essere accurata quando la fotocamera è inclinata a un'angolazione marcata in avanti o indietro. Per visualizzare un orizzonte virtuale nel mirino, utilizzare l'opzione **Orizzonte virtuale** nel menu impostazioni (☐ 269).

■ Premere + ghiera comandi

Selezionare **Premere + ghiera comandi** visualizza le seguenti opzioni:

Opzione	Descrizione
 Scegli area immagine	Premere il pulsante Fn e ruotare una ghiera di comando per scegliere un'area immagine (☞ 63).
 1 step tempo/ diaframma	Se si preme il pulsante Fn quando le ghiera di comando sono ruotate, le modifiche al tempo di posa (modi S e M) e al diaframma (modi A e M) vengono eseguite in incrementi di 1 EV, indipendentemente dall'opzione selezionata per la personalizzazione b2 (Step EV in esposizione , ☞ 234).
Non-CPU Selezione obiettivo senza CPU	Premere il pulsante Fn e ruotare una ghiera di comando per scegliere un numero obiettivo specificato usando l'opzione Dati obiettivo senza CPU (☞ 149).
 D-Lighting attivo	Premere il pulsante Fn e ruotare una ghiera di comando per regolare il D-Lighting attivo (☞ 113).
HDR HDR (high dynamic range)	Tenendo premuto il pulsante Fn , ruotare la ghiera di comando principale per scegliere un Modo HDR , la ghiera secondaria per scegliere Intensità HDR (☞ 116).
Nessuna	Nessuna operazione viene eseguita quando le ghiera di comando vengono ruotate mentre è premuto il pulsante Fn .

f3: Funzione puls. anteprima

Pulsante MENU →  menu personalizzazioni

Per scegliere il ruolo del pulsante anteprima profondità di campo, o da solo (**Premere**) o quando usato in combinazione con le ghiera di comando (**Premere + ghiera comandi**). Le opzioni disponibili sono le stesse di **Funzione pulsante Fn** (☞ 253). Le opzioni predefinite per **Premere** e **Premere + ghiera comandi** sono **Anteprima** e **Nessuna**, rispettivamente.

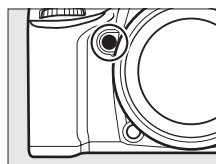

f4: Funzione pulsante AE-L/AF-L





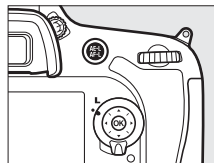







Pulsante MENU →  menu personalizzazioni

Per scegliere il ruolo del pulsante  AE-L/AF-L, o da solo (**Premere**) o quando usato in combinazione con le ghiera di comando (**Premere + ghiera comandi**).







■ ■ Premere

Selezionare **Premere** visualizza le seguenti opzioni:



Opzione	Descrizione
 Blocco AE/AF	La messa a fuoco e l'esposizione rimangono bloccate mentre è premuto il pulsante  AE-L/AF-L.
 Solo blocco AE	L'esposizione si blocca mentre è premuto il pulsante  AE-L/AF-L.
 Blocco AE (permanente)	L'esposizione si blocca quando viene premuto il pulsante  AE-L/AF-L e rimane bloccata fino a quando il pulsante viene premuto una seconda volta o allo scadere del timer di standby.
 Solo blocco AF	La messa a fuoco si blocca mentre è premuto il pulsante  AE-L/AF-L.
 AF-ON	Il pulsante  AE-L/AF-L avvia l'autofocus. Il pulsante di scatto non può essere utilizzato per la messa a fuoco.
 Blocco FV	Premere il pulsante  AE-L/AF-L per bloccare il valore del flash (solo flash incorporato e flash esterni opzionali compatibili, □ 125, 305). Premere nuovamente per annullare il blocco FV.
Nessuna	La pressione del pulsante non ha alcun effetto.

■ ■ Premere + ghiera comandi

Selezionare **Premere + ghiera comandi** visualizza le seguenti opzioni:

Opzione	Descrizione
 Scegli area immagine	Premere il pulsante  AE-L/AF-L e ruotare una ghiera di comando per scegliere un'area immagine (□ 63).
Non-CPU Selezione obiettivo senza CPU	Premere il pulsante  AE-L/AF-L e ruotare una ghiera di comando per scegliere un numero obiettivo specificato usando l'opzione Dati obiettivo senza CPU (□ 149).
Nessuna	Nessuna operazione viene eseguita quando le ghiera di comando vengono ruotate mentre è premuto il pulsante  AE-L/AF-L.





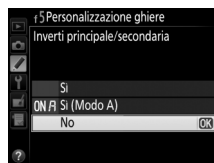
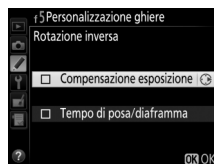



Questa opzione consente di controllare il funzionamento della ghiera di comando principale e di quella secondaria.

- **Rotazione inversa:** invertire la direzione di rotazione delle ghiera di comando quando queste vengono utilizzate per eseguire regolazioni a **Compensazione esposizione** e/o **Tempo di posa/diaframma**. Selezionare le opzioni e premere ► per selezionare o deselezionare, quindi premere . Questa impostazione si applica anche alle ghiera di comando per MB-D15.
- **Inverti principale/secondaria:** se è selezionato **No**, la ghiera di comando principale controlla il tempo di posa mentre la ghiera secondaria controlla il diaframma. Selezionare **Sì (Modo A)** per usare la ghiera di comando principale per selezionare l'apertura in modo di ripresa **A**, **Sì** per usare la ghiera di comando principale per selezionare l'apertura nei modi **A** e **M** e la ghiera secondaria per selezionare il tempo di posa nei modi **S** e **M**. Questa impostazione si applica anche alle ghiera di comando per MB-D15.
- **Impostazione diaframma:** se è selezionato **Ghiera secondaria**, è possibile regolare il diaframma solo con la ghiera secondaria (oppure con la ghiera di comando principale se è selezionato **Sì** per **Inverti principale/secondaria**). Se è selezionato **Ghiera diaframma**, il diaframma può essere regolato solo con la ghiera diaframma e il display del diaframma della fotocamera mostrerà il diaframma in incrementi di 1 EV (il diaframma per obiettivi di tipo G viene ancora impostato usando la ghiera secondaria). Si noti che, indipendentemente dall'impostazione scelta, la ghiera diaframma deve essere usata per regolare il diaframma quando è collegato un obiettivo senza CPU.
- **Menu e riproduzione:** se è selezionato **No**, viene utilizzato il multi-selettore per scegliere la foto visualizzata durante la riproduzione a pieno formato, selezionare le miniature e spostarsi nei menu. Se è selezionato **Sì** o **Sì (senza Mostra foto scattata)**, è possibile utilizzare la ghiera di comando principale per scegliere la foto visualizzata durante la riproduzione a pieno formato, spostare il cursore a sinistra o a destra durante la riproduzione delle miniature e spostare la barra di selezione del menu in alto o in basso. La ghiera secondaria viene utilizzata per visualizzare informazioni aggiuntive sulle foto in riproduzione a pieno formato e per spostare il cursore in alto o in basso durante la riproduzione miniature. Selezionare **Sì (senza Mostra foto scattata)** per evitare che le ghiera di comando siano usate per la riproduzione durante mostra foto scattata. Durante la visualizzazione dei menu, se si ruota la ghiera secondaria verso destra viene visualizzato il sottomenu dell'opzione selezionata, mentre ruotandola verso sinistra viene visualizzato il menu precedente. Per effettuare una selezione, premere ► o .



f6: Press. pulsante uso ghiera

Pulsante MENU →  menu personalizzazioni

Se è selezionato **Si**, le regolazioni normalmente effettuate ruotando la ghiera di comando mentre si tiene premuto un pulsante, possono invece essere effettuate ruotando la ghiera di comando dopo aver rilasciato il pulsante (l'impostazione termina quando il pulsante viene premuto nuovamente, il pulsante di scatto viene premuto a metà corsa o il timer di standby scade). Sono interessati i seguenti pulsanti: i pulsanti ,  (),  (ISO), ,  (WB), modo AF,  (FOCUS) o BKT, Fn, anteprema e  AE-L/AF-L. I pulsanti Fn e anteprema sono interessati solo quando hanno ottenuto l'assegnazione di **Scegli area immagine**, **Selezione obiettivo senza CPU**, **D-Lighting attivo** o **HDR (high dynamic range)** usando la personalizzazione f2 (**Funzione pulsante Fn**) o f3 (**Funzione puls. anteprema**). Il pulsante  AE-L/AF-L è interessato soltanto quando gli si assegna la funzione **Scegli area immagine** o **Selezione obiettivo senza CPU** usando la personalizzazione f4 (**Funzione pulsante AE-L/AF-L**). Si noti che il timer di standby non scadrà quando è selezionato **Sempre attivo** per la personalizzazione c2 (**Timer di standby**).







f7: Blocco scatto con slot vuoto

Pulsante MENU →  menu personalizzazioni

Selezionando **Attiva scatto**, è possibile rilasciare l'otturatore quando non è inserita alcuna card di memoria, anche se non saranno registrate immagini (verranno tuttavia visualizzate nel monitor nel modo demo). Se è stato selezionato **Blocca scatto**, il pulsante di scatto viene abilitato solo quando è inserita una card di memoria nella fotocamera.

f8: Inverti indicatori

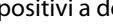
Pulsante MENU →  menu personalizzazioni







Se è selezionato    (-0+), gli indicatori di esposizione situati nel pannello di controllo, nel mirino e nella visualizzazione informazioni vengono visualizzati con valori negativi a sinistra e valori positivi a destra. Selezionare    (+0-) per visualizzare i valori positivi a sinistra e i valori negativi a destra.

f9: Funz. puls. ^{AE-L}_{AF-L} dell'MB-D15

Pulsante MENU →  menu personalizzazioni

Scegliere la funzione assegnata al pulsante ^{AE-L}_{AF-L} AE-L/AF-L sul battery pack opzionale MB-D15.









Opzione	Descrizione
 Blocco AE/AF	La messa a fuoco e l'esposizione rimangono bloccate mentre è premuto il pulsante ^{AE-L} _{AF-L} AE-L/AF-L di MB-D15.
 Solo blocco AE	L'esposizione si blocca mentre è premuto il pulsante ^{AE-L} _{AF-L} AE-L/AF-L di MB-D15.
 Blocco AE (permanente)	L'esposizione si blocca quando viene premuto il pulsante ^{AE-L} _{AF-L} AE-L/AF-L di MB-D15 e rimane bloccata finché il pulsante non viene premuto una seconda volta o allo scadere del timer di standby.
 Solo blocco AF	La messa a fuoco si blocca mentre è premuto il pulsante ^{AE-L} _{AF-L} AE-L/AF-L di MB-D15.
 AF-ON	La pressione del pulsante ^{AE-L} _{AF-L} AE-L/AF-L di MB-D15 avvia l'autofocus. Il pulsante di scatto non può essere utilizzato per la messa a fuoco.
 Blocco FV	Premere il pulsante ^{AE-L} _{AF-L} AE-L/AF-L di MB-D15 per bloccare il valore del flash (solo flash incorporato e flash esterni opzionali compatibili, □ 125, 305). Premere nuovamente per annullare il blocco FV.
 Come pulsante Fn	Il pulsante ^{AE-L} _{AF-L} AE-L/AF-L di MB-D15 esegue la funzione selezionata per la personalizzazione f2 (□ 253).

g: Filmato

g1: Funzione pulsante Fn

Pulsante MENU →  menu personalizzazioni

Scegliere la funzione del pulsante **Fn** durante il live view filmati (l'opzione predefinita è **Nessuna**).

Opzione	Descrizione
 Visualizza info di ripresa	Premere il pulsante per visualizzare le informazioni su tempo di posa, diaframma e altre impostazioni delle foto anziché le informazioni sulla registrazione di filmati. Premere nuovamente per tornare al display di registrazione filmati (□ 163).
 Blocco AE/AF	La messa a fuoco e l'esposizione si bloccano mentre è premuto il pulsante.
 Solo blocco AE	L'esposizione si blocca mentre è premuto il pulsante.
 Blocco AE (permanente)	L'esposizione si blocca quando viene premuto il pulsante e rimane bloccata fino a quando il pulsante viene premuto una seconda volta o allo scadere del timer di standby.
 Solo blocco AF	La messa a fuoco si blocca mentre è premuto il pulsante.
 AF-ON	La pressione del pulsante attiva l'autofocus. Il pulsante di scatto non può essere utilizzato per la messa a fuoco.
Nessuna	La pressione del pulsante non ha alcun effetto.



g2: Funzione puls. anteprima

Pulsante MENU →  menu personalizzazioni

Scegliere la funzione assegnata al pulsante anteprima profondità di campo durante il live view filmati. Le opzioni disponibili sono le stesse di **Funzione pulsante Fn** (□ 259).

g3: Funzione pulsante AE-L/AF-L



Pulsante MENU →  menu personalizzazioni

Scegliere la funzione assegnata al pulsante ^{AE-L}_{AF-L} **AE-L/AF-L** durante il live view filmati. Le opzioni disponibili sono le stesse della **Funzione pulsante Fn** (□ 259), eccetto che l'impostazione predefinita è **Blocco AE/AF**.



g4: Funzione pulsante di scatto

Pulsante MENU →  menu personalizzazioni

Scegliere la funzione assegnata premendo il pulsante di scatto quando  viene selezionato con il selettore live view.

Opzione	Descrizione
 Scatta foto	Premere il pulsante di scatto fino in fondo per terminare la registrazione del filmato e scattare una foto con proporzioni di 16 : 9 (per informazioni sulla dimensione dell'immagine, vedere pagina 167).
 Registra filmati	Premere il pulsante di scatto a metà corsa per avviare il live view filmati. Quindi, si può premere il pulsante di scatto a metà corsa per mettere a fuoco (solo modo autofocus) e premerlo fino in fondo per avviare o terminare la registrazione. Per terminare il live view filmati, premere il pulsante  . Il pulsante di scatto su un telecomando o un cavo di scatto opzionali (□ 309, 310) può essere utilizzato per avviare il live view filmati e per avviare e terminare la registrazione dei filmati; tuttavia, il telecomando opzionale ML-L3 non può essere utilizzato per la registrazione dei filmati; il pulsante di scatto su ML-L3 non ha alcun effetto.

Registra filmati

Se è selezionata questa opzione, il pulsante di scatto non può essere usato per funzioni come le riprese intervallate o la registrazione di dati di riferimento immagine "dust off" quando il selettore è portato su , le informazioni di ripresa (□ 10) non possono essere visualizzate mediante il pulsante  e le info sulla foto non possono essere visualizzate mediante i pulsanti ai quali sono state assegnate le funzioni **Visualizza info di ripresa** (□ 259, 260) usando la personalizzazione g1 (**Funzione pulsante Fn**), g2 (**Funzione puls. anteprima**) o g3 (**Funzione pulsante AE-L/AF-L**). Selezionare **Scatta foto** per utilizzare queste opzioni.

Il menu impostazioni: impostazione della fotocamera

Per visualizzare il menu impostazioni, premere MENU e selezionare la scheda **Y** (menu impostazioni).



Pulsante MENU

Il menu impostazioni include le opzioni elencate di seguito:

Opzione		Opzione	
Formatt. card di memoria	262	Commento foto	266
Salva impostazioni utente	55	Informazioni copyright	267
Ripristina impostazioni utente	56	Salva/carica impostazioni	268
Luminosità del monitor	262	Orizzonte virtuale	269
Pulisci sensore di immagine	313	Dati obiettivo senza CPU	149
M-Up per pulizia sensore ¹	315	Regolazione fine AF	270
Foto di riferimento "Dust off"	263	HDMI	216
Riduzione dello sfarfallio	264	GPS	152
Fuso orario e data	265	Adattatore wireless	271
Lingua (Language)	265	Rete	206
Rotazione auto immagine	265	Caricamento Eye-Fi ²	272
Info batteria	266	Versione firmware	272

1 Non disponibile se la batteria è quasi scarica.

2 Visualizzato solo quando è inserita una card di memoria Eye-Fi compatibile (□ 272).

Vedere anche

Le impostazioni predefinite dei menu sono riportate a pagina 326.



Formatt. card di memoria

Pulsante MENU →  menu impostazioni

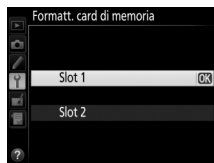

Per avviare la formattazione, scegliere un alloggiamento card di memoria e selezionare **Si**. *La formattazione determina l'eliminazione permanente di tutte le foto e degli altri dati della card nell'alloggiamento selezionato. Se necessario, prima di formattare, assicurarsi di eseguire delle copie di backup.*



Durante la formattazione



Non spegnere la fotocamera e non rimuovere le card di memoria mentre è in corso la formattazione.

Formattazione a due pulsanti

Le card di memoria possono anche essere formattate premendo i pulsanti  (FORMAT) e  (FORMAT) per più di due secondi ( 32).

Luminosità del monitor

Pulsante MENU →  menu impostazioni

Premere  o  per regolare la luminosità del monitor per riproduzione, menu e visualizzazione informazioni. Scegliere valori più alti per aumentare la luminosità, valori più bassi per ridurla.

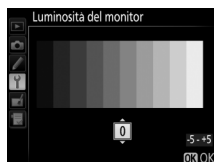

Luminosità del monitor

Valori di **+4** o superiori rendono più facile la lettura del monitor con luce intensa ma danno anche una colorazione verdastra ai gialli. Scegliere valori più bassi per una riproduzione del colore accurata.

Vedere anche

Per informazioni su come regolare la luminosità del monitor nel live view, fare riferimento a pagina 157.

Acquisire i dati di riferimento per l'opzione immagine "Dust off" in Capture NX 2 (disponibile separatamente; per maggiori informazioni, consultare il manuale di Capture NX 2).

Foto di riferimento "Dust off" è disponibile solo se sulla fotocamera è montato un obiettivo CPU. Si consiglia di utilizzare un obiettivo con una lunghezza focale di almeno 50 mm. Nel caso di un obiettivo zoom, utilizzare l'ingrandimento massimo.

1 Scegliere un'opzione di avvio.

Selezionare una delle seguenti opzioni e premere **OK**. Per uscire senza acquisire i dati di riferimento immagine "dust off", premere **MENU**.

- **Avvia**: verrà visualizzato il messaggio mostrato a destra e nel mirino e nel pannello di controllo sarà visualizzato "rEF".
- **Pulisci sensore e avvia**: selezionare questa opzione per pulire il sensore di immagine prima dell'avvio. Verrà visualizzato il messaggio mostrato a destra e sul mirino e sul pannello di controllo apparirà "rEF" una volta completata la pulizia.

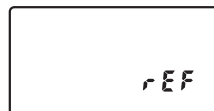

2 Inquadrare un oggetto bianco senza dettagli nel mirino.

Con l'obiettivo posto a circa dieci centimetri da un oggetto bianco, ben illuminato e senza dettagli, inquadrare l'oggetto nel mirino in modo che non vengano inclusi altri elementi e premere il pulsante di scatto a metà corsa.

Nel modo autofocus, la messa a fuoco verrà impostata automaticamente su infinito; nel modo messa a fuoco manuale, impostare manualmente la messa a fuoco su infinito.

3 Acquisire i dati di riferimento "Dust off".

Premere il pulsante di scatto fino in fondo per acquisire i dati di riferimento per l'immagine "dust off". Il monitor si spegne quando viene premuto il pulsante di scatto. Si noti che la riduzione disturbo sarà eseguita se il soggetto è scarsamente illuminato, allungando i tempi di registrazione.

Se l'oggetto di riferimento è troppo luminoso o troppo scuro, la fotocamera potrebbe non essere in grado di acquisire i dati di riferimento dell'immagine "dust off" e verrà visualizzato il messaggio mostrato a destra. Scegliere un altro oggetto di riferimento e ripetere la procedura a partire dallo step 1.



Pulizia del sensore di immagine

I dati di riferimento "dust off" registrati prima della pulizia del sensore di immagine non possono essere utilizzati con le foto scattate dopo aver eseguito la pulizia del sensore di immagine. Selezionare **Pulisci sensore e avvia** solo se i dati di riferimento "dust off" non saranno utilizzati con le foto esistenti.

Dati di riferimento immagine "dust off"

Si possono utilizzare gli stessi dati di riferimento per foto scattate con obiettivi diversi o aperture del diaframma diverse. Non è possibile visualizzare le immagini di riferimento utilizzando un software di elaborazione delle immagini per computer. Quando le immagini di riferimento sono visualizzate sulla fotocamera, è visualizzato un reticolo.



Riduzione dello sfarfallio

Pulsante MENU → menu impostazioni

Ridurre l'effetto flicker (sfarfallio della luce) e le righe per gli scatti effettuati sotto illuminazione fluorescente o a vapori di mercurio durante il live view o la registrazione di filmati. Scegliere **Auto** per consentire alla fotocamera di scegliere automaticamente la frequenza corretta oppure selezionare manualmente la frequenza in base a quella della fonte di alimentazione CA locale.

Riduzione dello sfarfallio

Se **Auto** non offre i risultati desiderati e non si conosce la frequenza dell'alimentazione locale, testare entrambe le opzioni da 50 e 60 Hz e scegliere quella che genera i migliori risultati. La riduzione dello sfarfallio potrebbe non produrre i risultati desiderati se il soggetto è molto luminoso, in quel caso selezionare il modo **A** o **M** e scegliere un'apertura più piccola (numero f/ più alto) prima di avviare live view.

Fuso orario e data

Pulsante MENU →  menu impostazioni

Per modificare i fusi orari, impostare l'orologio della fotocamera, scegliere l'ordine di visualizzazione della data e attivare o disattivare l'ora legale (☐ 28).

Opzione	Descrizione
Fuso orario	Per scegliere un fuso orario. L'orologio della fotocamera viene automaticamente impostato sull'ora del nuovo fuso orario.
Data e ora	Per impostare l'orologio della fotocamera. Se l'orologio non è impostato, comparirà un'icona  lampeggiante nella visualizzazione informazioni.
Formato data	Per scegliere l'ordine di visualizzazione di giorno, mese e anno.
Ora legale	Per attivare o disattivare l'ora legale. L'orologio della fotocamera verrà portato avanti o indietro di un'ora automaticamente. L'impostazione predefinita è No .

Lingua (Language)

Pulsante MENU →  menu impostazioni

Per scegliere la lingua da utilizzare nei menu e nei messaggi della fotocamera.

Rotazione auto immagine

Pulsante MENU →  menu impostazioni

Le foto scattate quando è selezionata l'opzione **Si** conterranno informazioni sull'orientamento della fotocamera e verranno ruotate automaticamente durante la riproduzione (☐ 185) oppure durante la visualizzazione in ViewNX 2 (in dotazione) o Capture NX 2 (disponibile separatamente; ☐ 309). Sono registrati i seguenti orientamenti:



Orientamento orizzontale
(paesaggio)



Rotazione della fotocamera
di 90° in senso orario



Rotazione della fotocamera
di 90° in senso antiorario

L'orientamento della fotocamera non viene registrato se è selezionato **No**. Scegliere questa opzione quando si effettua una panoramica o si scattano foto con l'obiettivo puntato verso l'alto o verso il basso.

Ruota foto verticali

Per ruotare automaticamente le foto con orientamento verticale (ritratto) da visualizzare durante la riproduzione, selezionare **Si** in corrispondenza dell'opzione **Ruota foto verticali** nel menu riproduzione (☐ 222).

Info batteria

Pulsante MENU → Y menu impostazioni

Per visualizzare le informazioni sulla batteria attualmente inserita nella fotocamera.



Voce	Descrizione
Carica	Il livello della batteria attuale espresso in percentuale.
N. di scatti	Numero di scatti eseguiti con l'attuale batteria dall'ultima carica. Si noti che la fotocamera potrebbe a volte eseguire uno scatto senza registrare una foto, per esempio durante la misurazione del bilanciamento del bianco premisurato.
Stato usura	Un display con cinque livelli indicanti lo stato di usura della batteria. 0 (NEW) indica che le prestazioni della batteria sono inalterate, mentre 4 (Full) indica che la batteria ha raggiunto la fine della sua durata di carica e deve essere sostituita. Si noti che le batterie nuove ricaricate a temperature al di sotto di 5 °C possono mostrare un calo temporaneo della durata della ricarica; la schermata dello stato usura tornerà tuttavia normale quando la batteria viene ricaricata a una temperatura di circa 20 °C o superiore.

Il battery pack MB-D15

Il display per il battery pack MB-D15 è mostrato a destra. Se si usano batterie AA, il livello della batteria verrà indicato da un'icona di livello batteria; non verranno visualizzate altre voci.

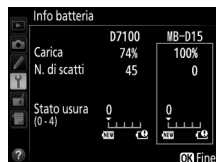

Commento foto

Pulsante MENU → Y menu impostazioni

Per aggiungere un commento alle nuove foto al momento dello scatto. I commenti possono essere visualizzati come metadati con ViewNX 2 (in dotazione) o Capture NX 2 (disponibile separatamente; □ 309). Il commento è visibile anche sulla pagina dei dati di ripresa del display informazioni sulle foto (□ 190). Sono disponibili le seguenti opzioni:

- **Scrivi commento:** per inserire un commento come descritto a pagina 111. È possibile inserire commenti della lunghezza massima di 36 caratteri.
- **Allega commento:** selezionare questa opzione per allegare il commento a tutte le foto successive. L'opzione **Allega commento** può essere attivata e disattivata selezionandola e premendo ►. Dopo aver scelto l'impostazione desiderata, premere OK per uscire.



Per aggiungere informazioni sul copyright alle nuove foto al momento dello scatto. Le informazioni sul copyright sono incluse nei dati di ripresa mostrati nella visualizzazione informazioni sulla foto (☐ 190) e possono essere visualizzate come metadati in ViewNX 2 (in dotazione) o in Capture NX 2 (disponibile separatamente; ☐ 309). Sono disponibili le seguenti opzioni:

- **Autore:** consente di inserire il nome del fotografo, come descritto a pagina 111. I nomi dei fotografi possono avere una lunghezza massima di 36 caratteri.
- **Copyright:** per immettere il nome del detentore del copyright come descritto a pagina 111. È possibile inserire nomi dei detentori del copyright della lunghezza massima di 54 caratteri.
- **Allega informazioni copyright:** selezionare questa opzione per allegare le informazioni copyright a tutte le foto successive. L'opzione **Allega informazioni copyright** può essere attivata e disattivata selezionandola e premendo ►. Dopo aver scelto l'impostazione desiderata, premere Ⓞ per uscire.



Informazioni copyright

Per evitare l'uso non autorizzato dei nomi dell'autore o del detentore del copyright, assicurarsi che **Allega informazioni copyright** non sia selezionato e che i campi **Autore** e **Copyright** siano vuoti prima di prestare o cedere la fotocamera a un'altra persona. Nikon declina qualsiasi responsabilità per danni o controversie derivanti dall'utilizzo dell'opzione **Informazioni copyright**.

Selezionare **Salva impostazioni** per salvare le seguenti impostazioni sulla card di memoria nello Slot 1 (☐ 69; se la card è piena, verrà visualizzato un errore). Utilizzare questa opzione per condividere le impostazioni tra le fotocamere D7100.

Menu	Opzione	Menu	Opzione	
Riproduzione	Opzioni di visualizz. in riprod.	Personalizzazioni	Tutte le personalizzazioni eccetto che Reset personalizzazioni	
	Mostra foto scattata		Pulisci sensore di immagine	
	Dopo la cancellazione	Impostazioni	Riduzione dello sfarfallio	
	Ruota foto verticali		Fuso orario e data (eccetto data e ora)	
Ripresa	Nome file		Lingua (Language)	
	Ruolo card nello slot 2		Rotazione auto immagine	
	Qualità dell'immagine		Commento foto	
	Dimensione dell'immagine		Informazioni copyright	
	Area immagine		Dati obiettivo senza CPU	
	Compressione JPEG		HDMI	
	Registrazione NEF (RAW)		GPS	
	Bilanciamento del bianco (con taratura e valori di premisurazione d-1-d-6)		Adattatore wireless	
	Imposta Picture Control		Caricamento Eye-Fi	
	Spazio colore		Mio Menu/ Impostazioni recenti	Tutte le opzioni di Mio Menu
	D-Lighting attivo			Tutte le impostazioni recenti
	Controllo distorsione auto			Scegli scheda
	NR su esposizioni lunghe			
	NR su ISO elevati			
	Impostazioni sensibilità ISO			
Impostazioni filmato				

Le impostazioni salvate con questo modello di fotocamera possono essere ripristinate selezionando **Carica impostazioni**. Si noti che l'opzione **Salva/carica impostazioni** è disponibile solo quando è inserita una card di memoria nella fotocamera e che l'opzione **Carica impostazioni** è disponibile solo se la card contiene impostazioni salvate.

Impostazioni salvate

Le impostazioni vengono salvate in un file denominato NCSETUPB. Se il nome del file viene modificato, la fotocamera non sarà in grado di caricare le impostazioni.

Per visualizzare un orizzonte virtuale in base alle informazioni provenienti dal sensore di inclinazione della fotocamera. Se la fotocamera non è inclinata né a destra né a sinistra, la linea di riferimento rotazione diventerà verde. Ciascuna divisione è equivalente a 5°.

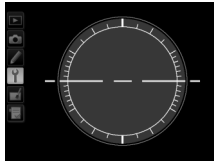

Fotocamera piana

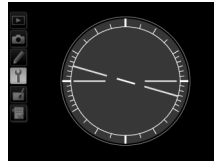

Fotocamera inclinata a sinistra o a destra

Inclinazione della fotocamera

La visualizzazione dell'orizzonte virtuale non è precisa quando la fotocamera è inclinata a un angolo netto in avanti o indietro. Se la fotocamera non è in grado di misurare l'inclinazione, la quantità di inclinazione non sarà visualizzata.

Vedere anche

Per informazioni sulla visualizzazione di un orizzonte virtuale nel mirino, fare riferimento alla personalizzazione f2 (**Funzione pulsante Fn**;  253, 254). Per informazioni sulla visualizzazione dell'orizzonte virtuale nel live view, fare riferimento alle pagine 159 e 166.

Mettere a fuoco con regolazione fine per un massimo di 12 tipi di obiettivi. La regolazione AF non è consigliata nella maggior parte delle situazioni e può interferire con la normale messa a fuoco; usarla solo quando necessario.

Opzione	Descrizione
Regolazione fine AF (Sì/No)	<ul style="list-style-type: none"> • Sì: per attivare la taratura AF. • No: per disattivare la taratura AF.
Valore salvato	<p>Taratura fine AF per l'obiettivo attuale (solo obiettivi CPU). Premere ▲ o ▼ per scegliere un valore tra +20 e -20. È possibile memorizzare valori per un massimo di 12 tipi di obiettivi. Può essere memorizzato solo un valore per ciascun tipo di obiettivo.</p>
Predefinito	<p>Per scegliere il valore di taratura AF utilizzato qualora non esista alcun valore salvato in precedenza per l'obiettivo attuale (solo obiettivi CPU).</p>
Elenca valori salvati	<p>Per elencare i valori di taratura AF precedentemente salvati. Per cancellare un obiettivo dall'elenco, selezionare l'obiettivo desiderato e premere (cancel). Per modificare un identificatore di obiettivo (per esempio, per scegliere un identificatore che sia lo stesso delle ultime due cifre del numero di serie dell'obiettivo per distinguerlo da altri obiettivi dello stesso tipo, considerando che Valore salvato può essere utilizzato solamente con un obiettivo di ciascun tipo), selezionare l'obiettivo desiderato e premere ►.</p> <p>Viene visualizzato il menu mostrato a destra; premere ▲ o ▼ per scegliere un identificatore e per salvare i cambiamenti e uscire.</p>

Per allontanare il punto AF dalla fotocamera. Valore attuale



Per avvicinare il punto AF alla fotocamera. Valore precedente

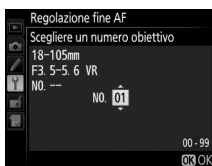

Taratura AF

Se è applicata la taratura AF, la fotocamera potrebbe non essere in grado di mettere a fuoco alla lunghezza focale minima o all'infinito.

Live view

La taratura non viene applicata all'autofocus durante il live view (153).

Valore salvato

Può essere memorizzato solo un valore per ciascun tipo di obiettivo. Se viene utilizzato un moltiplicatore di focale, è possibile memorizzare valori separati per ciascuna combinazione di obiettivo e moltiplicatore di focale.

Per scegliere se la fotocamera stabilirà connessioni wireless con dispositivi intelligenti quando un adattatore wireless per la comunicazione con dispositivi mobili opzionale WU-1a (☐ 310) è collegato al connettore USB della fotocamera.

Opzione	Descrizione
Attiva	Per attivare connessioni wireless con dispositivi intelligenti che dispongono della Wireless Mobile Utility.
Disattiva	Per disattivare le connessioni wireless con i dispositivi intelligenti. Scegliere questa opzione in località in cui è proibito l'uso di dispositivi wireless. Selezionando questa opzione, si riduce anche il consumo della batteria della fotocamera.



Il menu di ritocco: creazione di copie ritoccate



Per visualizzare il menu di ritocco, premere **MENU** e selezionare la scheda  (menu di ritocco).



Pulsante MENU

Le opzioni nel menu di ritocco sono utilizzate per creare copie rifilate o ritoccate di foto esistenti. Il menu di ritocco è visualizzato solo se nella fotocamera è inserita una card di memoria contenente foto (si noti che se la card di memoria è utilizzata per memorizzare sia copie RAW/NEF sia copie JPEG delle stesse foto, come descritto a pagina 66, i ritocchi diversi da **Sovrapposizione immagini** e **Elaborazione NEF (RAW)** si applicano solo alle copie JPEG).

Opzione		Opzione	
 D-Lighting	276	 Raddrizzamento	285
 Correzione occhi rossi	276	 Controllo distorsione	285
 Rifila	277	 Fisheye	285
 Monocromatico	277	 Disegna contorno	286
 Effetti filtro	278	 Bozzetto a colori	286
 Bilanciamento colore	279	 Distorsione prospettica	286
 Sovrapposizione immagini ¹	280	 Effetto miniatura	287
 Elaborazione NEF (RAW)	282	 Selezione colore	288
 Ridimensiona	283	 Modifica filmato	173
 Ritocco rapido	284	 Confronto affiancato ²	290

- 1 Può essere selezionato solo premendo il pulsante **MENU** e selezionando la scheda .
- 2 Disponibile solo se il pulsante  viene premuto nella riproduzione a pieno formato quando viene visualizzata una foto ritoccata oppure originale.

Ritocco delle copie

La maggior parte delle opzioni possono essere applicate a copie create usando altre opzioni di ritocco, tuttavia con le eccezioni di **Sovrapposizione immagini** e **Modifica filmato** > **Scegli punto iniziale/finale**, ogni opzione può essere applicata solo una volta (si noti che modifiche multiple potrebbero portare a perdita di dettagli). Le opzioni che non possono essere applicate alla foto corrente sono evidenziate in grigio e non sono disponibili.

Qualità dell'immagine

Eccezion fatta per il caso di copie create con **Rifila**, **Sovrapposizione immagini**, **Elaborazione NEF (RAW)** e **Ridimensiona**, le copie create dalle immagini JPEG sono delle stesse dimensioni e qualità dell'originale, mentre le copie create dalle foto NEF (RAW) vengono salvate come immagini JPEG di grandi dimensioni e qualità fine. La compressione con priorità alla dimensione viene utilizzata quando le copie vengono salvate nel formato JPEG.

Creazione di copie ritoccate

Per creare una copia ritoccata:

1 Selezionare una voce nel menu di ritocco.

Premere ▲ o ▼ per selezionare una voce, ► per confermare la selezione.



2 Selezionare una foto.

Selezionare una foto e premere OK (per visualizzare l'immagine evidenziata a pieno formato, premere e tenere premuto il pulsante QUAL; per visualizzare le foto in altre posizioni come descritto a pagina 186, tenere premuto BKT e premere ▲).



Ritocco

La fotocamera potrebbe non essere in grado di visualizzare o ritoccare foto create con altri dispositivi.

3 Selezionare le opzioni di ritocco.

Per ulteriori informazioni, vedere la sezione relativa alla voce selezionata. Per uscire senza creare una copia ritoccata, premere MENU.

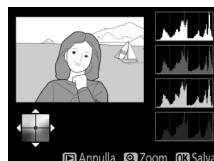

Ritardo autosp. monitor

Il monitor si spegnerà e l'operazione verrà annullata se non viene eseguita nessuna azione per un breve periodo. Tutte le modifiche non salvate andranno perse. Per aumentare il tempo in cui il monitor rimane acceso, scegliere un tempo di visualizzazione menu più lungo per la personalizzazione c4 (Ritardo autosp. monitor; □ 238).

4 Per creare una copia ritoccata.

Premere OK per creare una copia ritoccata. Le copie ritoccate sono indicate da un'icona .



Creazione di copie ritoccate durante la riproduzione

Le copie ritoccate possono anche essere create durante la riproduzione.



*Visualizzare un'immagine a pieno formato e premere **i**.*



*Selezionare un'opzione e premere **OK**.*

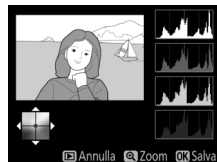

Creare una copia ritoccata.

D-Lighting

Pulsante MENU → menu di ritocco

L'opzione D-Lighting consente di schiarire le zone d'ombra, pertanto è particolarmente indicata per le foto scure o con soggetto in controluce.

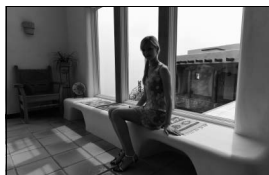

Prima



Dopo

Premere ▲ o ▼ per scegliere la quantità di correzione effettuata. L'effetto può essere visualizzato in anteprima sul display di modifica. Premere OK per copiare la foto.

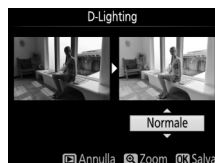

Correzione occhi rossi

Pulsante MENU → menu di ritocco

Questa opzione è utilizzata per correggere l'effetto "occhi rossi" causato dal flash ed è disponibile solo con le foto scattate utilizzando il flash. La foto selezionata per la correzione occhi rossi può essere vista in anteprima nel display di modifica. Confermare l'effetto della correzione occhi rossi e creare una copia come descritto nella tabella seguente. Si noti che la correzione occhi rossi potrebbe non ottenere sempre i risultati sperati e potrebbe, in casi molto rari, essere applicata a parti dell'immagine che non hanno subito l'effetto occhi rossi; controllare attentamente l'anteprima prima di procedere.

Per	Usare	Descrizione
Aumentare l'ingrandimento	(QUAL)	Premere il pulsante (QUAL) per aumentare l'ingrandimento, (ISO) per ridurre l'ingrandimento. Quando una foto è ingrandita, si può utilizzare il multi-selettore per visualizzare aree della foto non visibili nel monitor. Per scorrere rapidamente ad altre aree del fotogramma, tenere premuto il multi-selettore. La finestra di navigazione viene mostrata quando vengono premuti i pulsanti zoom o il multi-selettore; l'area attualmente visibile nel monitor è indicata da un bordo giallo. Premere per annullare lo zoom.
Ridurre l'ingrandimento	(ISO)	
Visualizzare altre aree della foto		
Annullare lo zoom		
Per creare una copia		Se la fotocamera rileva l'effetto occhi rossi nella foto selezionata, ne creerà una copia elaborata per ridurre tale effetto. Se la fotocamera non è in grado di rilevare l'effetto occhi rossi, non verrà creata alcuna copia.

Rifila

Pulsante MENU → menu di ritocco

Per creare una copia ritagliata della foto selezionata. La foto selezionata è visualizzata con il ritaglio selezionato mostrato in giallo; creare una copia ritagliata come descritto nella tabella seguente.



Per	Usare	Descrizione
Ridurre la dimensione del ritaglio	(ISO)	Premere il pulsante (ISO) per ridurre la dimensione del ritaglio.
Aumentare la dimensione del ritaglio	(QUAL)	Premere il pulsante (QUAL) per aumentare la dimensione del ritaglio.
Cambiare le proporzioni del ritaglio		Ruotare la ghiera di comando principale per commutare fra proporzioni di 3 : 2, 4 : 3, 5 : 4, 1 : 1 e 16 : 9.
Posizionare il ritaglio		Utilizzare il multi-selettore per posizionare il ritaglio. Tenere premuto per spostare il ritaglio rapidamente alla posizione desiderata.
Per creare una copia		Salvare il ritaglio attuale come file separato.

Rifila: qualità e dimensione dell'immagine

Le copie create da foto NEF (RAW) o NEF (RAW) + JPEG hanno una qualità dell'immagine (□ 66) di JPEG Fine; le copie create da foto JPEG hanno la stessa qualità dell'immagine delle foto originali. Le dimensioni della copia variano in base alla dimensione del ritaglio e alle proporzioni e appaiono in alto a sinistra nel display di ritaglio.



Visualizzazione delle copie ritagliate

Lo zoom in riproduzione potrebbe non essere disponibile quando sono visualizzate copie tagliate.

Monocromatico

Pulsante MENU → menu di ritocco

Copiare le foto in **Bianco e nero**, **Seppia** o **Viraggio ciano** (blu e bianco monocromatico).



Se si seleziona **Seppia** o **Viraggio ciano**, viene visualizzata un'anteprima dell'immagine selezionata; premere ▲ per aumentare la saturazione del colore, ▼ per ridurla. Premere per creare una copia monocromatica.

Per aumentare la saturazione



Per diminuire la saturazione

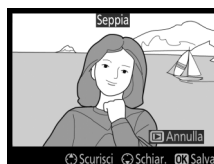

Scegliere fra i seguenti effetti filtro. Dopo aver regolato gli effetti filtro come descritto di seguito, premere per copiare la foto.

Opzione	Descrizione	
Skylight	Consente di creare un effetto analogo a quello ottenuto utilizzando un filtro skylight, riducendo il blu della foto. L'effetto del filtro può essere visualizzato in anteprima nel monitor, come mostrato a destra.	
Filtro caldo	Per creare una copia con effetti filtro a toni caldi, dando alla foto una dominante "calda" rossa. L'effetto può essere visualizzato in anteprima sul monitor.	
Satura rosso	Per intensificare i rossi (Satura rosso), i verdi (Satura verde) o i blu (Satura blu). Premere ▲ per aumentare l'effetto, ▼ per diminuirlo.	
Satura verde		
Satura blu		
Cross-screen	Per aggiungere effetti starburst alle sorgenti di luce. <ul style="list-style-type: none"> • Numero di punti: per scegliere tra quattro, sei o otto. • Entità del filtro: per scegliere la luminosità delle sorgenti di luce interessate. • Angolo del filtro: per scegliere l'angolazione dei punti. • Entità dei punti: per scegliere la lunghezza dei punti. • Conferma: viene visualizzata un'anteprima degli effetti del filtro come mostrato a destra. Premere (QUAL) per visualizzare un'anteprima della copia a pieno formato. • Salva: per creare una copia ritoccata. 	
Flou	Per aggiungere un effetto filtro flou. Premere ▲ o ▼ per scegliere l'intensità del filtro.	

Utilizzare il multi-selettore per creare una copia con il bilanciamento colore modificato come mostrato di seguito. L'effetto viene visualizzato sul monitor, insieme agli istogrammi del rosso, del verde e del blu (189), mostrando la distribuzione dei toni nella copia.

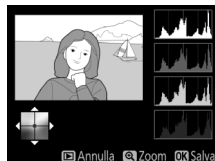

Per aumentare la quantità di verde

Per creare una copia ritoccata

Per aumentare la quantità di blu

Per aumentare la quantità di ambra



Per aumentare la quantità di magenta

Zoom

Per aumentare l'ingrandimento dell'immagine visualizzata sul monitor, premere (**QUAL**). L'istogramma sarà aggiornato per mostrare i dati relativi solo alla parte dell'immagine visualizzata sul monitor. Mentre l'immagine viene ingrandita, premere il pulsante (**WB**) per commutare dal bilanciamento colore allo zoom e viceversa. Quando è selezionato lo zoom, si può aumentare l'ingrandimento o ridurlo con (**QUAL**) e (**ISO**) e scorrere l'immagine con il multi-selettore.



L'opzione Sovrapposizione immagini combina due foto NEF (RAW) esistenti per creare un'unica foto che è salvata separatamente dagli originali; i risultati, che fanno uso di dati RAW ottenuti dal sensore di immagine della fotocamera, sono visibilmente migliori delle sovrapposizioni create nelle applicazioni di elaborazione immagini. La nuova immagine è salvata con le impostazioni di dimensione e qualità dell'immagine attuali; prima di creare una sovrapposizione, impostare la dimensione e la qualità dell'immagine (📖 66, 68; tutte le opzioni sono disponibili). Per creare una copia NEF (RAW), scegliere una qualità dell'immagine di **NEF (RAW)**.

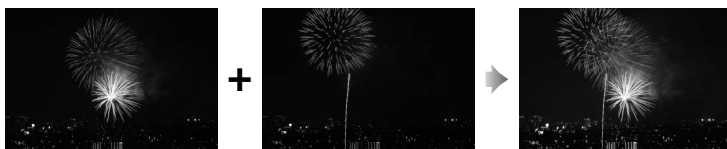

1 Selezionare Sovrapposizione immagini.

Selezionare **Sovrapposizione immagini** nel menu di ritocco e premere ►.



Viene visualizzata la finestra di dialogo mostrata a destra, con **Foto 1** selezionata; premere **OK** per visualizzare un elenco delle foto NEF (RAW) create con questa fotocamera.



2 Selezionare la prima foto.

Utilizzare il multi-selettore per selezionare la prima foto per la sovrapposizione. Per visualizzare la foto selezionata a pieno formato, tenere premuto il pulsante **QUAL** (per visualizzare le immagini in altri punti come descritto a pagina 186, tenere premuto **BKT** e premere ▲). Premere **OK** per selezionare la foto evidenziata e ritornare alla schermata di anteprima.



3 Selezionare la seconda immagine.

L'immagine selezionata verrà visualizzata come **Foto 1**. Selezionare **Foto 2** e premere **OK**, quindi selezionare la seconda foto come descritto allo step 2.

4 Regolare il guadagno.

Selezionare **Foto 1** o **Foto 2** e ottimizzare l'esposizione per la sovrapposizione premendo ▲ o ▼ per selezionare il guadagno da valori compresi tra 0,1 e 2,0. Ripetere la procedura per la seconda foto. Il valore predefinito è 1,0; selezionare 0,5 per dimezzare il guadagno o 2,0 per raddoppiarlo. Gli effetti sono visibili nella colonna **Antepr.**



5 Visualizzare la sovrapposizione in anteprima.

Premere ◀ o ▶ per posizionare il cursore nella colonna **Antepr.** e premere ▲ o ▼ per selezionare **Sovr.** Premere OK per avere un'anteprima della sovrapposizione come mostrato a destra (per salvare la sovrapposizione senza visualizzarne un'anteprima, selezionare **Salva**). Per tornare allo step 4 e selezionare nuove foto o regolare il guadagno, premere ISO.



6 Salvare la sovrapposizione.

Premere OK mentre è visualizzata l'anteprima per salvare la sovrapposizione. Dopo la creazione di una sovrapposizione, la foto ottenuta sarà visualizzata a pieno formato sul monitor.



✓ Sovrapposizione immagini

È possibile combinare solo foto in formato NEF (RAW) con la stessa area immagine e profondità bit.

Le immagini ottenute con la funzione di sovrapposizione presentano le stesse informazioni (compresi data di registrazione, misurazione esposimetrica, tempo di posa, diaframma, modo di ripresa, compensazione dell'esposizione, lunghezza focale e orientamento dell'immagine) e gli stessi valori di bilanciamento del bianco e Picture Control della fotografia selezionata come **Foto 1**. Il commento per la foto attuale è allegato alla sovrapposizione quando viene salvata; le informazioni copyright, tuttavia, non vengono copiate. Le sovrapposizioni salvate nel formato NEF (RAW) utilizzano la compressione selezionata per **Tipo** nel menu di **Registrazione NEF (RAW)** e hanno la stessa profondità di bit delle immagini originali; le sovrapposizioni JPEG vengono salvate utilizzando la compressione a priorità della dimensione.

Consente di creare copie in formato JPEG di immagini NEF (RAW).

1 Selezionare Elaborazione NEF (RAW).

Selezionare **Elaborazione NEF (RAW)** nel menu di ritocco e premere ► per visualizzare una finestra di dialogo per la selezione delle foto nella quale sono elencate solo le foto NEF (RAW) create con questa fotocamera.



2 Selezionare una foto.

Selezionare una foto (per visualizzare la foto selezionata a pieno formato, tenere premuto il pulsante **QUAL**); per visualizzare le foto in altri punti come descritto a pagina 186, tenere premuto **BKT** e premere ▲). Premere **OK** per selezionare la foto evidenziata e procedere allo step successivo.



3 Regolare le impostazioni per la copia JPEG.

Regolare le impostazioni elencate di seguito. Si noti che il bilanciamento del bianco non è disponibile con esposizioni multiple o con immagini create con la sovrapposizione immagini e che la compensazione dell'esposizione può essere impostata solo su valori compresi fra -2 e +2 EV. La griglia Picture Control non è visualizzata quando i Picture Control vengono regolati.

Elaborazione NEF (RAW)

Qualità dell'immagine

- EXE
- NORM ►
- Dimensione dell'immagine (□ 68)
- A1
- 0.0
- SD
- NR su ISO elevati (□ 228)

? Annulla Zoom OK OK

- Qualità dell'immagine (□ 66)
- Dimensione dell'immagine (□ 68)
- Bilanciamento del bianco (□ 89)
- Compensazione esposizione (□ 86)
- Imposta Picture Control (□ 105)

Elaborazione NEF (RAW)

Spazio colore

- sRGB ►
- N

Annulla Zoom OK OK

- Spazio colore (□ 227)
- D-Lighting (□ 276)

4 Copiare la foto.

Selezionare **EXE** e premere **OK** per creare una copia JPEG della foto selezionata (per uscire senza copiare la foto, premere il pulsante MENU).



Ridimensiona

Pulsante MENU → menu di ritocco

Per creare copie ridotte delle foto selezionate. Le foto con proporzioni di 16 : 9 (□ 163) non possono essere ridimensionate.

1 Selezionare Ridimensiona.

Per ridimensionare le foto selezionate, premere MENU per visualizzare i menu e selezionare **Ridimensiona** nel menu di ritocco.



2 Scegliere una destinazione.

Se sono inserite due card di memoria, si può scegliere una destinazione per le copie ridimensionate selezionando **Scegli destinazione** premendo ► (se è inserita solo una card, andare allo step 3).

Viene visualizzato il menu mostrato a destra; selezionare uno degli alloggiamenti per card e premere **OK**.



3 Scegliere una dimensione.

Selezionare **Scegli dimensione** e premere ►.

Saranno visualizzate le opzioni mostrate a destra; selezionare un'opzione e premere **OK**.



4 Scegliere le foto.

Selezionare **Seleziona foto** e premere ►.



Verrà visualizzata la finestra di dialogo mostrata a destra; selezionare le immagini utilizzando il multi-selettore e premere il pulsante **ISO** per selezionare o deselezionare (per visualizzare la foto selezionata a pieno formato, premere e tenere premuto il pulsante **QUAL**); per visualizzare le foto in altri punti come descritto a pagina 186, tenere premuto **BKT** e premere ▲). Le foto selezionate sono contrassegnate da un'icona . Premere **OK** al termine della selezione.



5 Salvare le copie ridimensionate.

Viene visualizzata una finestra di conferma. Selezionare **Sì** e premere **OK** per salvare le copie ridimensionate.

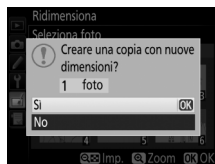

Visualizzazione delle copie ridimensionate

Lo zoom in riproduzione potrebbe non essere disponibile quando le copie ridimensionate sono visualizzate.

Qualità dell'immagine

Le copie create da foto NEF (RAW) o NEF (RAW) + JPEG hanno una qualità dell'immagine (📄 66) di JPEG Fine; le copie create da foto JPEG hanno la stessa qualità dell'immagine delle foto originali.

Ritocco rapido

Pulsante MENU →  *menu di ritocco*

Per creare copie con saturazione e contrasto migliorati. Il D-Lighting viene applicato, se necessario, per schiarire soggetti scuri o in controluce.

Premere ▲ o ▼ per scegliere la quantità di miglioramento. L'effetto può essere visualizzato in anteprima sul display di modifica.

Premere **OK** per copiare la foto.



Raddrizzamento

Pulsante MENU →  menu di ritocco

Per creare una copia raddrizzata della foto selezionata. Premere ► per ruotare la foto in senso orario fino a cinque gradi con incrementi di circa 0,25 gradi, ◀ per ruotare la foto in senso antiorario (l'effetto può essere visualizzato in anteprima nel display di modifica; si noti che i bordi della foto saranno rifilati per creare una copia con gli angoli retti). Premere OK per copiare la foto oppure premere  per tornare alla riproduzione senza creare una copia.



Controllo distorsione

Pulsante MENU →  menu di ritocco

Per creare copie con distorsione periferica ridotta. Selezionare **Auto** per lasciare che la fotocamera corregga la distorsione automaticamente e quindi eseguire regolazioni fini usando il multi-selettore, oppure selezionare **Manuale** per ridurre la distorsione manualmente (si noti che **Auto** non è disponibile con foto scattate usando il controllo distorsione auto; vedere pagina 227). Premere ► per ridurre la distorsione a barilotto, ◀ per ridurre la distorsione a cuscinetto (l'effetto può essere visualizzato in anteprima nel display di modifica; si noti che, utilizzando livelli più elevati del controllo distorsione, sarà tagliata una porzione maggiore di bordi). Premere OK per copiare la foto oppure premere  per tornare alla riproduzione senza creare una copia.

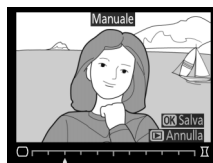

Auto

Auto è usato solamente per le foto scattate con obiettivi di tipo G e D (esclusi PC, fisheye e certi altri obiettivi). I risultati non sono garantiti se vengono utilizzati altri obiettivi.

Fisheye

Pulsante MENU →  menu di ritocco

Per creare copie che sembrano essere state scattate con un obiettivo fisheye. Premere ► per aumentare l'effetto (ciò aumenta anche la quantità che verrà ritagliata ai bordi dell'immagine), ◀ per ridurlo. L'effetto può essere visualizzato in anteprima nel display di modifica. Premere OK per copiare la foto oppure premere  per tornare alla riproduzione senza creare una copia.

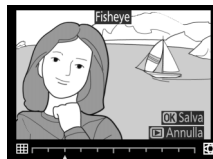

Disegna contorno

Pulsante MENU → menu di ritocco

Per creare una copia con disegno contorno di una foto da utilizzare come base per la decorazione. L'effetto può essere visualizzato in anteprima sul display di modifica. Premere **OK** per copiare la foto.

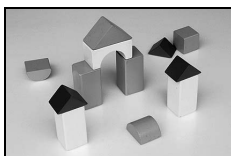

Prima

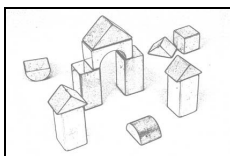

Dopo



Bozzetto a colori

Pulsante MENU → menu di ritocco

Per creare una copia di una foto che assomigli ad un bozzetto fatto con matite colorate. Premere **▲** o **▼** per selezionare **Saturazione** o **Contorni** e premere **◀** o **▶** per modificare. La saturazione può essere aumentata per rendere i colori più saturi o diminuita per un effetto monocromatico, slavato, mentre i contorni possono essere resi più spessi o più sottili. Contorni più spessi rendono i colori più saturi. L'effetto può essere visualizzato in anteprima sul display di modifica. Premere **OK** per copiare la foto oppure premere **▶** per tornare alla riproduzione senza creare una copia.



Distorsione prospettica

Pulsante MENU → menu di ritocco

Per creare copie che riducono gli effetti della prospettiva che si ottengono scattando foto dalla base di un oggetto alto. Usare il multi-selettore per regolare la prospettiva (si noti che quantità maggiori di distorsione prospettica risulteranno in quantità maggiori di immagine tagliate ai bordi). L'effetto può essere visualizzato in anteprima sul display di modifica. Premere **OK** per copiare la foto oppure premere **▶** per tornare alla riproduzione senza creare una copia.



Prima



Dopo

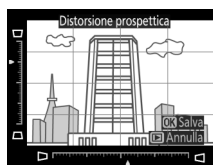

Per creare una copia che sembri essere una foto di un diorama. Funziona al meglio con foto scattate da una posizione in alto. L'area che sarà messa a fuoco nella copia viene indicata da un'inquadratura gialla.

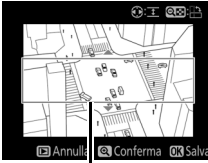
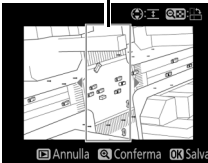
Per	Premere	Descrizione
Scegliere l'orientamento		Premere (ISO) per scegliere l'orientamento dell'area messa a fuoco.
Scegli posizione		Se l'area dell'effetto presenta un orientamento orizzontale, premere ▲ o ▼ per posizionare il fotogramma in modo che mostri l'area da copiare che sarà messa a fuoco. 
		Se l'area dell'effetto presenta un orientamento verticale, premere ◀ o ▶ per posizionare il fotogramma in modo che mostri l'area da copiare che sarà messa a fuoco. <i>Area a fuoco</i> 
Scegli dimensione		Se l'area dell'effetto ha un orientamento orizzontale, premere ◀ o ▶ per scegliere l'altezza.
		Se l'area dell'effetto presenta un orientamento verticale, premere ▲ o ▼ per scegliere la larghezza.
Visualizzare la copia in anteprima		Per avere un'anteprima della copia.
Annulla		Per tornare alla riproduzione a pieno formato senza creare una copia.
Per creare una copia		Creare una copia.

Per creare una copia nella quale solo le tinte selezionate appaiono a colori.

1 Selezionare Selezione colore.

Selezionare **Selezione colore** nel menu di ritocco e premere ► per visualizzare una finestra di selezione foto.



2 Selezionare una foto.

Selezionare una foto (per visualizzare la foto selezionata a pieno formato, tenere premuto il pulsante **QUAL**); per visualizzare le foto in altri punti come descritto a pagina 186, tenere premuto **BKT** e premere ▲). Premere **OK** per selezionare la foto evidenziata e procedere allo step successivo.



3 Selezionare un colore.

Utilizzare il multi-selettore per posizionare il cursore su un oggetto e premere il pulsante **AE-L/AF-L** per selezionare il colore dell'oggetto in modo che corrisponda a quello che rimarrà nella copia finale (la fotocamera potrebbe non riuscire a rilevare i colori non saturi; scegliere un colore saturo). Per aumentare l'ingrandimento della foto per una selezione precisa del colore, premere **QUAL**. Premere **ISO** per ridurre l'ingrandimento.

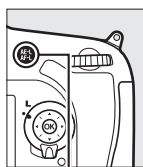

Pulsante **AE-L/AF-L**

Colore selezionato



4 Selezionare la gamma colori.

Ruotare la ghiera di comando principale per evidenziare la gamma colori per il colore selezionato.



Gamma colori





5 Scegliere la gamma colori.

Premere ▲ o ▼ per aumentare o ridurre la gamma di tinte simili che saranno incluse nella foto finale. Scegliere valori compresi tra 1 e 7; si noti che valori più alti potrebbero includere tinte di altri colori. L'effetto può essere visualizzato in anteprima sul display di modifica.



6 Selezionare colori aggiuntivi.

Per selezionare colori aggiuntivi, ruotare la ghiera di comando principale per selezionare un'altra delle tre caselle di colori nella parte superiore del display e ripetere gli step da 3 a 5 per selezionare un altro colore. Ripetere per un terzo colore se desiderato (Per deselegionare il colore evidenziato, premere /FORMAT oppure tenere premuto /FORMAT per rimuovere tutti i colori. Viene visualizzata una finestra di conferma; selezionare **Si**).



7 Salvare la copia modificata.

Premere OK per copiare la foto.



Confronto affiancato

Per confrontare copie ritoccate e foto originali. Questa opzione è disponibile solamente se il pulsante **i** viene premuto per visualizzare il menu di ritocco quando una copia o un originale vengono riprodotti a pieno formato.

1 Selezionare una foto.

Nella riproduzione a pieno formato, selezionare una copia ritoccata (indicata da un'icona ) o una foto ritoccata e premere **i**.

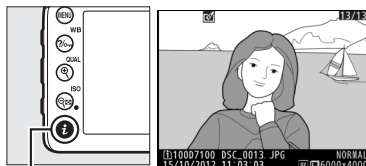

Pulsante **i**

2 Selezionare **Confronto affiancato**.

Selezionare **Confronto affiancato** e premere **OK**.



3 Confrontare la copia con l'originale.

La foto originale è visualizzata a sinistra, la copia ritoccata a destra, con le opzioni utilizzate per creare la copia elencate nella parte superiore del display. Premere **◀** o **▶** per commutare tra la foto originale e la copia ritoccata. Mantenere premuto il pulsante **QUAL** per visualizzare l'immagine selezionata a pieno formato. Se la copia è stata creata a partire da due immagini sorgente utilizzando



Opzioni utilizzate per creare la copia



Foto originale Copia ritoccata

Sovrapposizione immagini, o se la sorgente è stata copiata più volte, premere **▲** o **▼** per visualizzare le altre foto o copie sorgente. Per tornare al modo di riproduzione, premere il pulsante **▶** o premere **OK** per tornare alla riproduzione con la foto evidenziata selezionata.

✔ Confronti affiancati

La foto sorgente non verrà visualizzata se la copia è stata creata a partire da una foto protetta (196), se si trova su una card di memoria bloccata, è stata in seguito cancellata o nascosta (218), o si trova su una card in un alloggiamento diverso da quello utilizzato al momento della creazione dell'immagine.

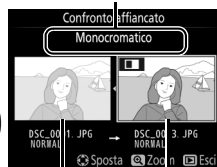
Mio Menu / Impostazioni recenti

Per visualizzare Mio Menu, premere **MENU** e selezionare la scheda  (Mio Menu).





Pulsante **MENU**

L'opzione **Mio Menu** può essere utilizzata per creare e modificare un elenco personalizzato di opzioni dai menu riproduzione, ripresa, personalizzazioni, impostazioni e ritocco, per un accesso rapido (fino a 20 voci). Se lo si desidera, le impostazioni recenti possono essere visualizzate al posto di Mio Menu ( 294).

Le opzioni possono essere aggiunte, cancellate e riordinate come descritto di seguito.

Aggiungere opzioni a Mio Menu

1 Selezionare **Aggiungi voci**.

In Mio Menu (), selezionare **Aggiungi voci** e premere .

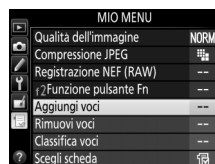

2 Selezionare un menu.

Selezionare il nome del menu contenente l'opzione che si desidera aggiungere e premere .

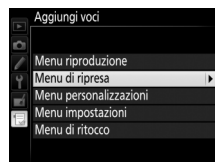

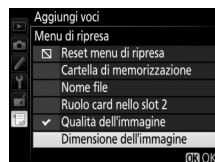

3 Selezionare una voce.

Selezionare l'opzione di menu desiderata e premere .



4 Posizionare la nuova voce.

Premere  o  per spostare la nuova voce in alto o in basso in Mio Menu. Premere  per aggiungere la nuova voce.

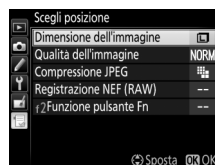

5 Aggiungere altre voci.

Le voci attualmente visualizzate in Mio Menu sono indicate da un segno di spunta. Le voci indicate da un'icona  non possono essere selezionate. Ripetere gli step 1–4 per selezionare voci aggiuntive.

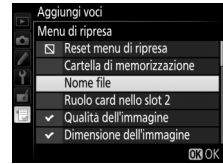

Eliminazione di opzioni da Mio Menu

1 Selezionare Rimuovi voci.



In Mio Menu () , selezionare **Rimuovi voci** e premere .

2 Selezionare le voci.

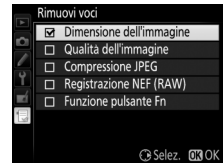
Selezionare le voci e premere  per selezionare o deselezionare. Le foto selezionate sono contrassegnate da un segno di spunta.





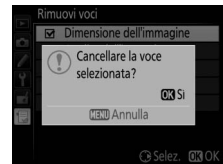

3 Cancellare le voci selezionate.

Premere . Viene visualizzata una finestra di conferma; premere nuovamente  per cancellare le voci selezionate.



Eliminazione di voci da Mio Menu

Per eliminare una voce attualmente evidenziata in Mio Menu, premere il pulsante  (). Viene visualizzata una finestra di conferma; premere nuovamente  () per rimuovere la voce selezionata da Mio Menu.

■ Riordinamento delle opzioni in Mio Menu

1 Selezionare **Classifica voci**.

In Mio Menu (☰), selezionare **Classifica voci** e premere ►.

2 Selezionare una voce.

Selezionare la voce che si intende spostare e premere OK.

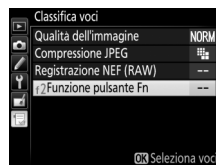

3 Posizionare la voce.

Premere ▲ o ▼ per spostare la voce in alto o in basso in Mio Menu e premere OK. Ripetere gli step 2–3 per riposizionare voci aggiuntive.



4 Tornare a Mio Menu.

Premere il pulsante MENU per tornare a Mio Menu.

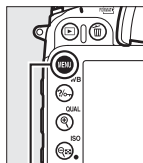

Pulsante MENU

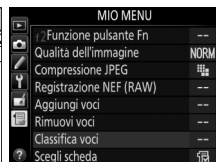

Impostazioni recenti

Per visualizzare le venti impostazioni utilizzate più di recente, selezionare



 **Impostazioni recenti** per  **Mio Menu** > **Scegli scheda**.

1 Selezionare **Scegli scheda**.

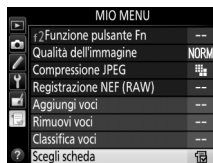

In Mio Menu () , selezionare **Scegli scheda** e premere ►.





2 Selezionare **Impostazioni recenti**.

Selezionare  **Impostazioni recenti** e premere . Il nome del menu cambierà da "MIO MENU" a "IMPOSTAZIONI RECENTI".



Le voci del menu vengono aggiunte in cima al menu delle impostazioni recenti, man mano che vengono utilizzate. Per visualizzare nuovamente Mio Menu, selezionare  **Mio Menu** per  **Impostazioni recenti** > **Scegli scheda**.

Rimozione di voci dal menu Impostazioni recenti

Per rimuovere una voce dal menu delle impostazioni recenti, selezionarla e premere il pulsante  (**REMOV**). Viene visualizzata una finestra di conferma; premere nuovamente  (**REMOV**) per cancellare la voce selezionata.



Note tecniche

Questo capitolo contiene informazioni su accessori compatibili, pulizia e conservazione della fotocamera e informazioni su che cosa fare in caso di messaggi di errore o se si riscontrano problemi nell'utilizzo della fotocamera.

Obiettivi compatibili

Impostazione fotocamera		Modo messa a fuoco			Modo di ripresa		Sistema di misurazione esposimetrica		
		AF	M (con telemetro elettronico)	M	P S	A M	☑		☑
							3D	Colore	☐
Obiettivi CPU ¹⁾	AF NIKKOR ²⁾ di tipo G o D AF-S, AF-I NIKKOR	✓	✓	✓	✓	✓	✓	—	✓ ³⁾
	Serie PC-E NIKKOR	—	✓ ⁵⁾	✓	✓ ⁵⁾	✓ ⁵⁾	✓ ⁵⁾	—	✓ ^{3,5)}
	PC Micro 85 mm f/2.8D ⁴⁾	—	✓ ⁵⁾	✓	—	✓ ⁶⁾	✓	—	✓ ^{3,5)}
	Moltiplicatore di focale AF-S / AF-I ⁷⁾	✓	✓	✓	✓	✓	✓	—	✓ ³⁾
	Altri AF-NIKKOR (eccetto che gli obiettivi per F3AF)	✓ ⁸⁾	✓ ⁸⁾	✓	✓	✓	—	✓	✓ ³⁾
	AI-P NIKKOR	—	✓ ⁹⁾	✓	✓	✓	—	✓	✓ ³⁾
Obiettivi senza CPU ¹⁰⁾	AI-, AI-modificato, obiettivo NIKKOR o obiettivi Nikon Serie E ¹¹⁾	—	✓ ⁹⁾	✓	—	✓ ¹²⁾	—	✓ ¹³⁾	✓ ¹⁴⁾
	Medical-NIKKOR 120 mm f/4	—	✓	✓	—	✓ ¹⁵⁾	—	—	—
	Reflex-NIKKOR	—	—	✓	—	✓ ¹²⁾	—	—	✓ ¹⁴⁾
	PC-NIKKOR	—	✓ ⁵⁾	✓	—	✓ ¹⁶⁾	—	—	✓
	Moltiplicatore di focale di tipo AI ¹⁷⁾	—	✓ ¹⁸⁾	✓	—	✓ ¹²⁾	—	✓ ¹³⁾	✓ ¹⁴⁾
	Soffietto di estensione PB-6 ¹⁹⁾	—	✓ ¹⁸⁾	✓	—	✓ ²⁰⁾	—	—	✓
Anelli di estensione automatici (serie PK 11A, 12 o 13; PN-11)	—	✓ ¹⁸⁾	✓	—	✓ ¹²⁾	—	—	✓	

- 1 Gli obiettivi IX-NIKKOR non possono essere utilizzati.
- 2 Riduzione vibrazioni (VR) supportata con obiettivi VR.
- 3 Misurazione spot misura il punto AF selezionato (☐ 83).
- 4 Il sistema di misurazione esposimetrica e il sistema di controllo flash della fotocamera non funzionano in modo corretto quando si effettuano decentramenti e/o inclinazioni dell'obiettivo oppure quando si utilizza un diaframma diverso da quello massimo disponibile.
- 5 Non può essere utilizzato con decentramento o inclinazione.
- 6 Solo modo di ripresa manuale.
- 7 Può essere utilizzato solo con obiettivi AF-S e AF-I (☐ 297). Per informazioni sui punti AF disponibili per l'autofocus e il telemetro elettronico, fare riferimento a pagina 297.
- 8 Quando si mette a fuoco a una distanza minima di messa a fuoco con l'obiettivo AF 80–200 mm f/2.8, AF 35–70 mm f/2.8, AF 28–85 mm f/3.5–4.5 <Nuovo> o AF 28–85 mm f/3.5–4.5 con l'ingrandimento massimo, l'indicatore di messa a fuoco (●) potrebbe essere visualizzato quando l'immagine sullo schermo smerigliato nel mirino non è a fuoco. Regolate manualmente la messa a fuoco finché la foto nel mirino non è a fuoco.
- 9 Con apertura massima di f/5.6 o superiore.
- 10 Alcuni obiettivi non possono essere utilizzati (fare riferimento a pagina 298).



- 11 La gamma di rotazione per l'innesto treppiedi AI 80–200 mm f/2.8 ED è limitata dal corpo macchina. I filtri non possono essere sostituiti mentre AI 200–400 mm f/4 ED è montato sulla fotocamera.
 - 12 Se l'apertura massima è specificata usando **Dati obiettivo senza CPU** (□ 149), il valore dell'apertura viene visualizzato nel mirino e nel pannello di controllo.
 - 13 Può essere usato solo se la lunghezza focale dell'obiettivo e l'apertura massima sono specificate usando **Dati obiettivo senza CPU** (□ 149). Usare la misurazione spot o ponderata centrale se i risultati desiderati non vengono raggiunti.
 - 14 Per una precisione migliore, specificare la lunghezza focale dell'obiettivo e l'apertura massima, usando **Dati obiettivo senza CPU** (□ 149).
 - 15 Può essere utilizzato nel modo manuale **M** con tempi di posa più lunghi rispetto al tempo sincro flash di uno o più step.
 - 16 Esposizione determinata preimpostando l'apertura dell'obiettivo. Nel modo **A**, preimpostare l'apertura utilizzando la ghiera diaframma prima di effettuare il blocco AE e decentrare l'obiettivo. Nel modo **M**, preimpostare l'apertura mediante la ghiera diaframma e determinare l'esposizione prima di decentrare l'obiettivo.
 - 17 Compensazione dell'esposizione richiesta quando si usa con AI 28–85 mm f/3.5–4.5, AI 35–105 mm f/3.5–4.5, AI 35–135 mm f/3.5–4.5 o AF-S 80–200 mm f/2.8 D. Per ulteriori dettagli, consultare il manuale del moltiplicatore di focale.
 - 18 Con apertura massima effettiva di f/5.6 o più veloce.
 - 19 Richiede l'anello di estensione PK-12 o PK-13. PB-6D potrebbe essere necessario in base all'orientamento della fotocamera.
 - 20 Usare l'apertura preimpostata. Nel modo **A**, impostare l'apertura mediante la slitta di messa a fuoco prima di determinare l'esposizione e scattare la foto.
- PF-4 Reprocopy Outfit richiede il supporto fotocamera PA-4.
 - Potrebbero comparire dei disturbi sotto forma di righe orizzontali nei filmati ripresi con i seguenti obiettivi a sensibilità ISO di 6400 o superiore; utilizzare la messa a fuoco manuale o il blocco della messa a fuoco.
 - AF-S Zoom Nikkor 24–85 mm f/3.5–4.5G (IF)
 - AF-S DX Zoom-Nikkor 18–70 mm f/3.5–4.5G IF-ED

Rilevamento di obiettivi CPU e di tipo G e D

Sono consigliati obiettivi CPU (particolarmente di tipo G e D), ma si noti che non è possibile usare obiettivi IX-NIKKOR. Gli obiettivi CPU sono identificati dalla presenza dei contatti CPU, gli obiettivi di tipo G e D sono caratterizzati dalla presenza di una lettera sul barilotto dell'obiettivo. Gli obiettivi di tipo G non sono dotati di ghiera diaframma.

Contatti CPU

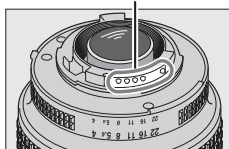

Obiettivo CPU

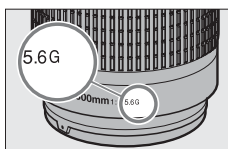

Obiettivo tipo G

Ghiera diaframma

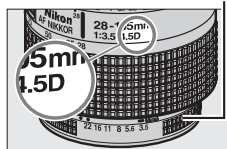

Obiettivo tipo D

Il moltiplicatore di focale AF-S/AF-I

Il moltiplicatore di focale AF-S/AF-I può essere usato con i seguenti obiettivi AF-S e AF-I:

- AF-S NIKKOR 70–200 mm f/2.8G ED VR II
- AF-S VR 70–200 mm f/2.8G ED
- AF-S 80–200 mm f/2.8D ED
- AF-S VR Micro-Nikkor 105 mm f/2.8G IF-ED *
- AF-S NIKKOR 200 mm f/2G ED VR II
- AF-S VR 200 mm f/2G ED
- AF-S NIKKOR 200–400 mm f/4G ED VR II
- AF-S VR 200–400 mm f/4G ED
- AF-S NIKKOR 300 mm f/2.8G ED VR II
- AF-S VR 300 mm f/2.8G ED
- AF-S 300 mm f/2.8D ED II
- AF-S 300 mm f/2.8D ED
- AF-I 300 mm f/2.8D ED
- AF-S 300 mm f/4D ED
- AF-S NIKKOR 400 mm f/2.8G ED VR
- AF-S 400 mm f/2.8D ED II
- AF-S 400 mm f/2.8D ED
- AF-I 400 mm f/2.8D ED
- AF-S NIKKOR 500 mm f/4G ED VR
- AF-S 500 mm f/4D ED II
- AF-S 500 mm f/4D ED
- AF-I 500 mm f/4D ED
- AF-S NIKKOR 600 mm f/4G ED VR
- AF-S 600 mm f/4D ED II
- AF-S 600 mm f/4D ED
- AF-I 600 mm f/4D ED

* Autofocus non supportato.

Supporto autofocus

Se il diaframma combinato quando la fotocamera viene usata con un moltiplicatore di focale AF-S è più piccolo di f/5.6, ma è pari o superiore a f/8, l'autofocus e il telemetro elettronico saranno disponibili soltanto con il punto AF mostrato a destra e la fotocamera potrebbe non essere in grado di mettere a fuoco su soggetti scuri o a basso contrasto. AF a punto singolo viene utilizzato quando tracking 3D o area AF auto sono selezionati per il modo area AF (☐ 73).

TC-17E II/TC-20E/
TC-20E II/TC-20E III

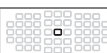

Numero f/ obiettivo

Il numero *f/* specificato nei nomi obiettivi indica l'apertura massima dell'obiettivo.

Obiettivi senza CPU compatibili

Quando si utilizzano accessori e obiettivi senza CPU, ruotare ghiera di selezione modo della fotocamera su **A** o **M** e impostare l'apertura utilizzando la ghiera diaframma. In altri modi, lo scatto è disabilitato. **Dati obiettivo senza CPU** (☐ 149) può essere usato per attivare molte delle caratteristiche disponibili con gli obiettivi CPU, inclusa la misurazione Color Matrix; se non vengono forniti dati, viene usata la misurazione ponderata centrale anziché la misurazione Color Matrix, mentre se non è fornita l'apertura massima, il display dell'apertura della fotocamera visualizza il numero di stop dall'apertura massima e il valore di apertura attuale deve essere letto dalla ghiera diaframma.

Accessori e obiettivi senza CPU non compatibili

NON è possibile utilizzare quanto segue con la D7100:

- Moltiplicatore di focale AF TC-16AS
- Obiettivi di tipo non AI
- Obiettivi che richiedono l'unità di messa a fuoco AU-1 (400 mm f/4.5, 600 mm f/5.6, 800 mm f/8, 1200 mm f/11)
- Fisheye (6 mm f/5.6, 7,5 mm f/5.6, 8 mm f/8, OP 10 mm f/5.6)
- 2,1 cm f/4
- Anello di estensione K2
- 180–600 mm f/8 ED (numeri di serie 174041–174180)
- 360–1200 mm f/11 ED (numeri di serie 174031–174127)
- 200–600 mm f/9.5 (numeri di serie 280001–300490)
- Obiettivi AF per F3AF (AF 80 mm f/2.8, AF 200 mm f/3.5 ED, moltiplicatore di focale AF TC-16)
- PC 28 mm f/4 (numeri di serie 180900 o precedenti)
- PC 35 mm f/2.8 (numeri di serie 851001–906200)
- PC 35 mm f/3.5 (tipo vecchio)
- Reflex 1000 mm f/6.3 (tipo vecchio)
- Reflex 1000 mm f/11 (numeri di serie 142361–143000)
- Reflex 2000 mm f/11 (numeri di serie 200111–200310)



Il flash incorporato

Il flash incorporato può essere usato con obiettivi CPU con lunghezze focali di 16–300 mm, sebbene in alcuni casi il flash potrebbe essere insufficiente per illuminare interamente il soggetto a determinate distanze o lunghezze focali a causa di ombre dovute all'obiettivo, mentre gli obiettivi che bloccano la visuale del soggetto da parte dell'illuminatore di riduzione occhi rossi potrebbero interferire con la riduzione occhi rossi. Per evitare la formazione di ombre, rimuovere i paraluce. Il flash presenta un campo di utilizzo minimo di 0,6 m e non può essere utilizzato nel campo macro di obiettivi zoom macro. Quando **DX (24 × 16)** è selezionato per **Area immagine**, è possibile che il flash non sia in grado di illuminare completamente il soggetto con i seguenti obiettivi a distanze inferiori a quelle qui indicate:

Obiettivo	Posizione dello zoom	Distanza minima senza vignettatura
AF-S DX NIKKOR 10–24 mm f/3.5-4.5G ED	18 mm	1,0 m
	20 mm	1,0 m
	24 mm	Nessuna vignettatura
AF-S DX Zoom-Nikkor 12–24 mm f/4G IF-ED	18 mm	1,5 m
	20 mm	1,0 m
	24 mm	Nessuna vignettatura
AF-S DX Zoom-Nikkor 17–55 mm f/2.8G IF-ED	24 mm	1,0 m
	28–55 mm	Nessuna vignettatura
AF-S DX VR Zoom-Nikkor 18–200 mm f/3.5-5.6G IF-ED AF-S DX NIKKOR 18–200 mm f/3.5-5.6G ED VR II	18 mm	1,0 m
	24–200 mm	Nessuna vignettatura
AF-S DX NIKKOR 18–300 mm f/3.5-5.6G ED VR	28 mm	1,5 m
	50–300 mm	Nessuna vignettatura
AF-S NIKKOR 16–35 mm f/4G ED VR	24 mm	1,5 m
	28 mm	1,0 m
	35 mm	Nessuna vignettatura
AF-S Zoom-Nikkor 17–35 mm f/2.8D IF-ED	20 mm	3,0 m
	24 mm	1,0 m
	28–35 mm	Nessuna vignettatura
AF Zoom-Nikkor 18–35 mm f/3.5-4.5D IF-ED	18 mm	1,5 m
	24–35 mm	Nessuna vignettatura
AF-S NIKKOR 24–70 mm f/2.8G ED	28 mm	1,5 m
	35 mm	1,0 m
	50–70 mm	Nessuna vignettatura
AF-S Zoom-Nikkor 28–70 mm f/2.8D IF-ED	28 mm	1,5 m
	35–70 mm	Nessuna vignettatura
AF-S NIKKOR 14–24 mm f/2.8G ED	Quando DX (24 × 16) è selezionato per Area immagine , il flash non è in grado di illuminare completamente il soggetto a tutte le distanze.	



Quando **1,3x (18 x 12)** è selezionato per **Area immagine**, è possibile che il flash non sia in grado di illuminare completamente il soggetto con i seguenti obiettivi a distanze inferiori a quelle qui indicate:

Obiettivo	Posizione dello zoom	Distanza minima senza vignettatura
AF-S DX NIKKOR 10–24 mm f/3.5-4.5G ED	15–24 mm	Nessuna vignettatura
AF-S DX Zoom-Nikkor 12–24 mm f/4G IF-ED	15 mm	1,0 m
	18–24 mm	Nessuna vignettatura
AF-S DX Zoom-Nikkor 17–55 mm f/2.8G IF-ED	20 mm	1,0 m
	24–55 mm	Nessuna vignettatura
AF-S DX NIKKOR 18–300 mm f/3.5-5.6G ED VR	28 mm	1,0 m
	50–300 mm	Nessuna vignettatura
AF-S NIKKOR 14–24 mm f/2.8G ED	24 mm	3,0 m
AF-S NIKKOR 16–35 mm f/4G ED VR	20 mm	1,5 m
	24 mm	1,0 m
	28–35 mm	Nessuna vignettatura
AF-S Zoom-Nikkor 17–35 mm f/2.8D IF-ED	17 mm	1,5 m
	20 mm	1,0 m
	24–35 mm	Nessuna vignettatura
AF-S NIKKOR 24–70 mm f/2.8G ED	24 mm	1,5 m
	28 mm	1,0 m
	35–70 mm	Nessuna vignettatura

Il flash incorporato può essere inoltre usato con AI-S, AI-, AI-modificato NIKKOR, Nikon Serie E e obiettivi senza CPU con una lunghezza focale di 16–300 mm. Obiettivi ED AI 50–300 mm f/4.5, modificato AI 50–300 mm f/4.5, AI-S 50–300 mm f/4.5 e obiettivi ED AI-S 50–300 mm f/4.5 devono essere usati a una posizione dello zoom di 70 mm o superiore.



illuminatore ausiliario AF

L'illuminatore ausiliario AF non è disponibile con i seguenti obiettivi:

- AF-S NIKKOR 14–24 mm f/2.8G ED
- AF-S NIKKOR 200 mm f/2G ED VR II
- AF-S VR Nikkor 200 mm f/2G IF-ED
- AF-S VR Zoom-Nikkor 200–400 mm f/4G IF-ED
- AF-S NIKKOR 200–400 mm f/4G ED VR II
- AF-S NIKKOR 300 mm f/2.8G ED VR II

A distanze inferiori a 0,7 m, i seguenti obiettivi potrebbero bloccare l'illuminatore ausiliario AF e interferire con l'autofocus in condizioni di scarsa illuminazione:

- AF-S Zoom-Nikkor 17–35 mm f/2.8D IF-ED
- AF-S DX Zoom-Nikkor 17–55 mm f/2.8G IF-ED
- AF Zoom-Nikkor 20–35 mm f/2.8D IF
- AF Zoom Nikkor 24–85 mm f/2.8-4D IF
- AF-S NIKKOR 24–85 mm f/3.5-4.5G ED VR
- AF-S VR Zoom-Nikkor 24–120 mm f/3.5-5.6G IF-ED
- AF-S NIKKOR 35 mm f/1.4G
- AF Micro-Nikkor 200 mm f/4D IF-ED

A distanze inferiori a 1,0 m, i seguenti obiettivi potrebbero bloccare l'illuminatore ausiliario AF e interferire con l'autofocus in condizioni di scarsa illuminazione:

- AF-S DX VR Zoom-Nikkor 18–200 mm f/3.5-5.6G IF-ED
- AF-S NIKKOR 24–70 mm f/2.8G ED
- AF Zoom-Nikkor 24–120 mm f/3.5-5.6D IF
- AF-S Zoom-Nikkor 28–70 mm f/2.8D IF-ED
- AF Zoom Micro Nikkor ED 70–180 mm f/4.5-5.6D
- AF-S VR Micro-Nikkor 105 mm f/2.8G IF-ED

A distanze inferiori a 1,5 m, i seguenti obiettivi potrebbero bloccare l'illuminatore ausiliario AF e interferire con l'autofocus in condizioni di scarsa illuminazione:

- AF-S DX NIKKOR 18–300 mm f/3.5-5.6G ED VR
- AF-S NIKKOR 24–120 mm f/4G ED VR
- AF-S NIKKOR 28–300 mm f/3.5-5.6G ED VR
- AF-S DX NIKKOR 55–300 mm f/4.5-5.6G ED VR
- AF-S NIKKOR 70–200 mm f/2.8G ED VR II
- AF Zoom-Nikkor 80–200 mm f/2.8D ED

A distanze inferiori a 2,0 m, i seguenti obiettivi potrebbero bloccare l'illuminatore ausiliario AF e interferire con l'autofocus in condizioni di scarsa illuminazione:

- AF-S VR Zoom-Nikkor ED 70–200 mm f/2.8G (IF)
- AF-S NIKKOR 70–200 mm f/4G ED VR
- AF-S Zoom Nikkor ED 80–200 mm f/2.8D (IF)



Calcolo dell'angolo di campo

Le dimensioni dell'area esposta da una fotocamera da 35 mm sono 36×24 mm. Le dimensioni dell'area esposta dalla D7100 quando **DX (24 × 16)** è selezionato per **Area immagine** nel menu di ripresa, invece, sono $23,5 \times 15,6$ mm, e ciò significa che l'angolo di campo di una fotocamera 35 mm è circa 1,5 volte quello della D7100 (quando **1,3× (18 × 12)** è selezionato, le dimensioni dell'area esposta si riducono e l'angolo di campo si riduce di un ulteriore 1,3×).

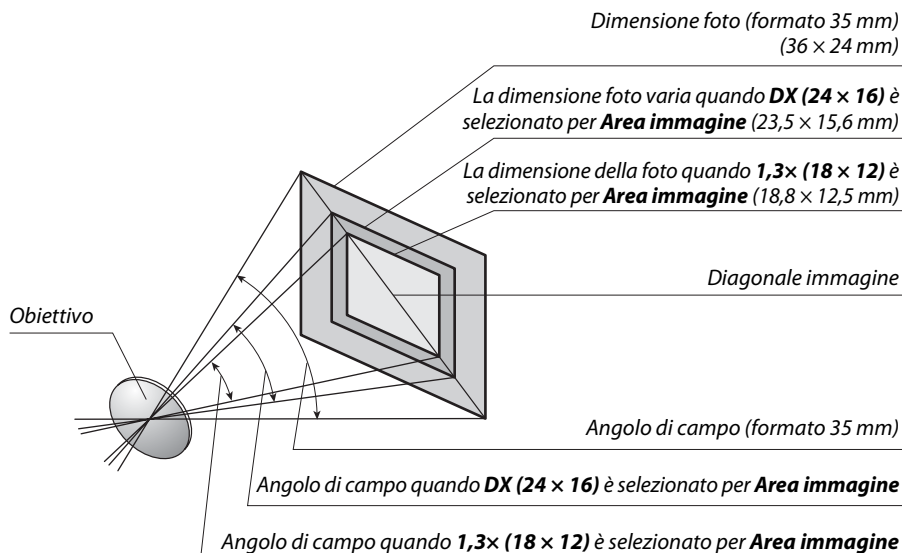

Flash esterni opzionali (lampeggiatori)

La fotocamera supporta il sistema Nikon Creative Lighting System (CLS) e può essere usata con unità flash compatibili con CLS. I flash esterni opzionali possono essere collegati direttamente alla slitta accessori della fotocamera, come descritto di seguito. La slitta accessori è dotata di un blocco di sicurezza per le unità flash con un perno di bloccaggio.

1 Rimuovere il copri slitta accessori.

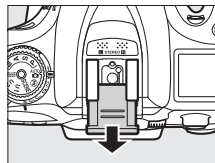

2 Innestare l'unità flash sulla slitta porta accessori.

Per ulteriori dettagli, vedere il manuale fornito con l'unità flash. Il flash incorporato non si attiverà quando è collegato un flash esterno opzionale.

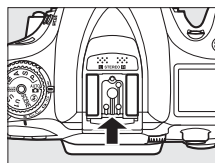

L'adattatore sincro AS-15

Quando l'adattatore sincro AS-15 (disponibile separatamente) è montato sulla slitta accessori della fotocamera, è possibile collegare gli accessori per flash tramite un terminale sincro.

Utilizzare esclusivamente accessori per flash Nikon

Utilizzare esclusivamente le unità flash Nikon. Voltaggi negativi o al di sopra di 250 V applicati alla slitta accessori possono non solo impedire il normale funzionamento, ma anche danneggiare i circuiti di sincronizzazione della fotocamera o del flash. Se si desidera utilizzare un'unità flash Nikon non elencata in questa sezione, rivolgersi a un centro assistenza autorizzato Nikon per ulteriori informazioni.



Il Nikon Creative Lighting System (CLS)

Il sistema di illuminazione creativa avanzato (CLS) di Nikon offre una migliore comunicazione tra la fotocamera e le unità flash compatibili per un'eccellente fotografia flash. Per ulteriori dettagli, fare riferimento al manuale fornito con l'unità flash.

■ Unità flash compatibili con il sistema CLS

La fotocamera può essere utilizzata con le seguenti unità flash compatibili con CLS:

- **SB-910, SB-900, SB-800, SB-700, SB-600, SB-400 e SB-R200:**

Funzionalità	Unità flash							
	SB-910 ¹	SB-900 ¹	SB-800	SB-700 ¹	SB-600	SB-400 ²	SB-R200 ³	
N. Guida ⁴	ISO 100	34	34	38	28	30	21	10
	ISO 200	48	48	53	39	42	30	14

- 1 Se al modello SB-910, SB-900 o SB-700 viene collegato un filtro colore quando è selezionato AUTO o  (flash) per il bilanciamento del bianco, il filtro verrà rilevato automaticamente dalla fotocamera e il bilanciamento del bianco sarà regolato in modo appropriato.
 - 2 Il controllo flash wireless non è disponibile con SB-400.
 - 3 Controllato in remoto con il flash incorporato nel modo Commander o utilizzando l'unità flash opzionale SB-910, SB-900, SB-800 o SB-700 oppure l'unità di pilotaggio commander senza cavi SU-800.
 - 4 m, 20 °C, SB-910, SB-900, SB-800, SB-700 e SB-600 a una posizione della parabola zoom di 35 mm; SB-910, SB-900 e SB-700 con illuminazione standard.
- **L'unità di pilotaggio commander senza cavi SU-800:** quando è montata su una fotocamera compatibile con CLS, l'unità SU-800 può essere utilizzata come commander per unità flash remote SB-910, SB-900, SB-800, SB-700, SB-600 o SB-R200 in tre gruppi al massimo. Il lampeggiatore SU-800 non è dotato di flash.

Numero guida

Per calcolare il campo del flash a piena potenza, dividere il numero guida per il diaframma. Se, per esempio, l'unità flash ha un numero guida di 34 m (ISO 100, 20 °C); il suo campo a un'apertura di f/5.6 è $34 \div 5,6$ o circa 6,1 metri. Per ciascun raddoppio della sensibilità ISO, moltiplicare il numero guida per la radice quadrata di due (circa 1,4).

Le seguenti funzioni sono disponibili con le unità flash compatibili con CLS:

			Unità flash compatibili con il sistema CLS								
			SB-910 SB-900	SB-800	SB-700	SB-600	SU-800		SB-R200	SB-400	
							Commander	Fotografia close-up			
Flash singolo	i-TTL	Fill flash con bilanciamento i-TTL per SLR digitali ¹	✓	✓	✓	✓	—	—	—	✓	
		Fill flash standard i-TTL per SLR digitali	✓ ²	✓ ²	✓	✓ ²	—	—	—	✓	
	AA	Diaframma auto	✓ ³	✓ ³	—	—	—	—	—	—	
	A	Auto senza TTL	✓ ³	✓ ³	—	—	—	—	—	—	
	GN	Manuale con priorità alla distanza	✓	✓	✓	—	—	—	—	—	
	M	Manuale	✓	✓	✓	✓	—	—	—	✓ ⁴	
	RPT	Lampi flash strobo	✓	✓	—	—	—	—	—	—	
Illuminazione avanzata senza cavi	Master	Controllo flash remoto	✓	✓	✓	—	✓	✓	—	—	
		i-TTL	✓	✓	✓	—	—	—	—	—	
		[A:B]	Controllo flash wireless rapido	—	—	✓	—	—	✓	—	—
		AA	Diaframma auto	✓ ⁵	✓ ⁵	—	—	—	—	—	—
		A	Auto senza TTL	✓	✓	—	—	—	—	—	—
	Remoto	M	Manuale	✓	✓	✓	—	—	—	—	—
		RPT	Lampi flash strobo	✓	✓	—	—	—	—	—	—
		i-TTL	i-TTL	✓	✓	✓	✓	—	—	✓	—
		[A:B]	Controllo flash wireless rapido	✓	✓	✓	✓	—	—	✓	—
		AA	Diaframma auto	✓ ⁵	✓ ⁵	—	—	—	—	—	—
	A	Auto senza TTL	✓	✓	—	—	—	—	—		
	M	Manuale	✓	✓	✓	✓	—	—	✓		
	RPT	Lampi flash strobo	✓	✓	✓	✓	—	—	—		
Comunicazione informazioni colore flash			✓	✓	✓	✓	—	—	—	✓	
Sincro FP automatico a tempi rapidi ⁶			✓	✓	✓	✓	✓	✓	✓	—	
Blocco FV ⁷			✓	✓	✓	✓	✓	✓	✓	✓	
Illuminatore AF per AF multi-area			✓	✓	✓	✓	✓	—	—	—	
Riduzione occhi rossi			✓	✓	✓	✓	—	—	—	✓	
Illuminazione pilota della fotocamera			✓	✓	✓	✓	✓	✓	✓	—	
Selezione modo flash della fotocamera			—	—	—	—	—	—	—	✓	
Aggiornamento firmware unità flash della fotocamera			✓	—	✓	—	—	—	—	—	

1 Non disponibile con misurazione spot.

2 Può anche essere selezionato con unità flash.

3 Selezione modo AA/A eseguita su unità flash usando le personalizzazioni. A è selezionato quando si usa un obiettivo senza CPU.

4 Può essere selezionato soltanto con la fotocamera (□ 247).

5 Quando si usa un obiettivo senza CPU, auto senza TTL (A) viene usato indipendentemente dal modo selezionato con l'unità flash.

6 Disponibile solo nei modi di controllo flash i-TTL, AA, A, GN e M.

7 Disponibile solo nei modi di controllo flash i-TTL, AA e A.

Apertura auto/Auto senza TTL

A meno che la lunghezza focale e l'apertura massima non siano specificate usando l'opzione **Dati obiettivo senza CPU** nel menu impostazioni, la scelta dell'apertura automatica (AA) quando è montato un obiettivo senza CPU seleziona automaticamente il modo auto senza TTL (A).

■ Altre unità flash

Le seguenti unità flash possono essere utilizzate nei modi Auto senza TTL e Manuale.

Modo flash	Unità flash	SB-80DX, SB-28DX, SB-28, SB-26, SB-25, SB-24	SB-50DX ¹	SB-30, SB-27 ² , SB-22S, SB-22, SB-20, SB-16B, SB-15	SB-23, SB-29 ³ , SB-21B ³ , SB-29S ³
A	Auto senza TTL	✓	—	✓	—
M	Manuale	✓	✓	✓	✓
	Lampi flash strobo	✓	—	—	—
REAR	Sincro sulla seconda tendina ⁴	✓	✓	✓	✓

1 Selezionare il modo P, S, A, o M, abbassare il flash incorporato e utilizzare solamente il flash esterno opzionale.















2 Il modo flash viene impostato automaticamente su TTL e il pulsante di scatto viene disattivato. Impostare l'unità flash su A (flash auto senza TTL).

3 L'autofocus è disponibile solamente con obiettivi AF-S VR Micro-Nikkor 105 mm f/2.8G IF-ED e AF-S Micro NIKKOR 60 mm f/2.8G ED.

4 Disponibile quando la fotocamera è utilizzata per selezionare il modo flash.



Modo di controllo flash

La visualizzazione informazioni mostra il modo di controllo flash per i flash esterni opzionali montati sulla slitta accessori della fotocamera come di seguito:

	Sincro flash	Auto FP ( 244)
i-TTL		
Auto apertura (AA)		
Flash auto senza TTL (A)		
Manuale con priorità alla distanza (GN)		
Manuale		
Lampi flash strobo		—
Illuminazione avanzata senza cavi		

✔ Note relative ai flash esterni opzionali

Per istruzioni dettagliate, fare riferimento al manuale del lampeggiatore. Se l'unità flash supporta CLS, fare riferimento alla sezione sulle fotocamere SLR digitali compatibili con CLS. La D7100 non è inclusa nella categoria "SLR digitali" nei manuali di SB-80DX, SB-28DX e SB-50DX.

Se un flash esterno opzionale è collegato in modi di ripresa diversi da ,  e , il flash si attiva a ogni scatto, anche nei modi in cui il flash incorporato non può essere utilizzato.

Il controllo flash i-TTL può essere utilizzato con sensibilità ISO comprese tra 100 e 6400. A valori superiori a 6400, potrebbero non essere ottenuti i risultati desiderati con alcune impostazioni di distanza o di diaframma. Se l'indicatore di pronto lampo lampeggia per circa tre secondi dopo lo scatto della foto, il flash è entrato in funzione a piena potenza e la foto potrebbe essere sottoesposta.

Se si utilizza un cavo di sincronizzazione 17, 28 o 29 della serie SC per fotografie con flash separato, potrebbe non essere possibile ottenere un'esposizione corretta nel modo i-TTL. Si consiglia di scegliere la funzione controllo flash i-TTL standard. Eseguire uno scatto di prova e controllare i risultati sul monitor.

Nel modo i-TTL, utilizzare il pannello del flash o il diffusore fornito con l'unità flash. Non utilizzare altri tipi di pannelli diffusori, in quanto potrebbero causare errori di esposizione.

SB-910, SB-900, SB-800, SB-700, SB-600 e SB-400 forniscono la riduzione effetto occhi rossi, mentre SB-910, SB-900, SB-800, SB-700, SB-600 e SU-800 forniscono l'illuminazione ausiliaria AF con le seguenti limitazioni:

- **SB-910 e SB-900:** l'illuminatore ausiliario AF è disponibile con obiettivi AF 17–135 mm, tuttavia l'autofocus è disponibile solamente per i punti AF mostrati a destra.
- **SB-800, SB-600 e SU-800:** l'illuminatore ausiliario AF è disponibile con obiettivi AF 24–105 mm, tuttavia l'autofocus è disponibile solamente per i punti AF mostrati a destra.
- **SB-700:** l'illuminatore ausiliario AF è disponibile con obiettivi AF 24–135 mm, tuttavia l'autofocus è disponibile solamente per i punti AF mostrati a destra.

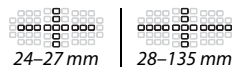
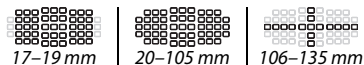

Nel modo **P**, l'apertura massima (numero f/ minimo) è limitata in base alla sensibilità ISO, come riportato di seguito:

Apertura massima all'equivalente ISO di:						
100	200	400	800	1600	3200	6400
4	5	5.6	7.1	8	10	11

Se l'apertura massima dell'obiettivo è inferiore a quella fornita sopra, il valore massimo dell'apertura corrisponde all'apertura massima dell'obiettivo.



Altri accessori

Alla data di redazione di questo manuale, per la fotocamera D7100 erano disponibili gli accessori seguenti.

Fonti di alimentazione	<ul style="list-style-type: none">• Batteria ricaricabile Li-ion EN-EL15 (□ 22, 24): batterie EN-EL15 aggiuntive sono disponibili presso i rivenditori locali e i centri assistenza autorizzati Nikon.• Caricabatteria MH-25 (□ 22): per ricaricare batterie EN-EL15.• Multi-Power Battery Pack MB-D15: il battery pack MB-D15 è dotato di un pulsante di scatto, un pulsante di blocco AE/AF, un multi-selettore e ghiera di comando principale e secondaria per un funzionamento più agevole quando si scattano foto in orientamento verticale (ritratto). Quando si collega il battery pack MB-D15, rimuovere il copricontatti dell'MB-D15 della fotocamera.• Connettore di alimentazione EP-5B, adattatore CA EH-5b: questi accessori possono essere usati per alimentare la fotocamera per lunghi periodi di tempo (è inoltre possibile usare adattatori CA EH-5a e EH-5). EP-5B è richiesto per collegare la fotocamera al l'EH-5b; fare riferimento a pagina 311 per ulteriori dettagli. Si noti che quando la fotocamera viene utilizzata con un MB-D15, è necessario inserire l'EP-5B nel l'MB-D15, non nella fotocamera. Non cercare di usare la fotocamera con i connettori di alimentazione inseriti sia nella fotocamera, sia nel l'MB-D15.
Filtri	<ul style="list-style-type: none">• I filtri per la fotografia con effetti speciali potrebbero interferire con l'autofocus o con il telemetro elettronico.• Utilizzare i filtri polarizzatori circolari C-PL o C-PL II. I filtri polarizzatori lineari marca Polar non possono essere usati.• Utilizzate i filtri NC per proteggere l'obiettivo.• Per prevenire la formazione di immagini fantasma, non si consiglia l'uso di un filtro quando il soggetto è inquadrato contro una luce troppo forte o quando una fonte di luce intensa è all'interno dell'inquadratura.• Si consiglia di utilizzare la misurazione ponderata centrale con filtri con fattori di esposizione (fattori filtro) superiori a $1\times$ (Y44, Y48, Y52, O56, R60, X0, X1, C-PL/ C-PL II, ND25, ND4, ND45, ND8, ND85, ND400, A2, A12, B2, B8, B12). Per ulteriori dettagli, consultare il manuale di istruzioni del filtro.
Accessori oculari mirino	<ul style="list-style-type: none">• Lenti di correzione oculare DK-20C: sono disponibili lenti con diottrie di $-5, -4, -3, -2, 0, +0,5, +1, +2$ e $+3\text{ m}^{-1}$ quando il comando di regolazione diottrica della fotocamera è sulla posizione neutra (-1 m^{-1}). Si consiglia di utilizzare le lenti di correzione diottrica solo se non è possibile ottenere la messa a fuoco desiderata con il comando di regolazione diottrica incorporato (da -2 a $+1\text{ m}^{-1}$). Provare a utilizzare le lenti di correzione diottrica prima dell'acquisto per assicurarsi di ottenere la messa a fuoco desiderata. Non è possibile utilizzare l'oculare in gomma con le lenti di correzione diottrica.• Oculare ingranditore DK-21M: il DK-21M ingrandisce la vista attraverso il mirino di circa $1,17\times$ (50 mm f/1.4 obiettivo all'infinito; $-1,0\text{ m}^{-1}$) per una maggiore precisione durante l'inquadratura.• Ingranditore DG-2: DG-2 ingrandisce la scena visualizzata al centro del mirino per una maggiore precisione durante la messa a fuoco. Adattatore oculare richiesto (disponibile separatamente).• Adattatore oculare DK-22: DK-22 viene usato quando si collega l'ingranditore DG-2.• Mirino angolare DR-6: DR-6 viene applicato all'oculare del mirino ad angolo retto, consentendo di visualizzare l'immagine nel mirino ad angolo retto rispetto all'obiettivo (per esempio, direttamente dall'alto quando la fotocamera è orizzontale).

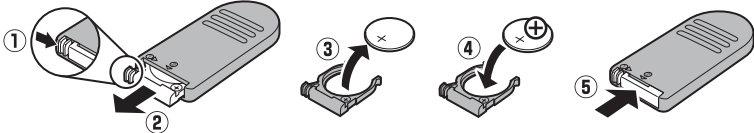
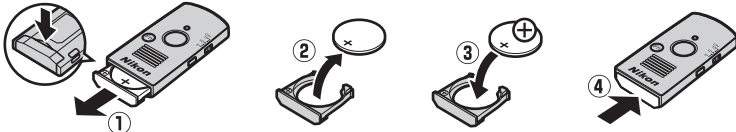

<p>Software</p>	<ul style="list-style-type: none"> • Capture NX2: un pacchetto completo di editing foto con funzioni di editing avanzate come la selezione dei punti di controllo e il pennello di ritocco automatico. • Camera Control Pro 2: per controllare la fotocamera in remoto da un computer in modo da registrare filmati e foto e salvare le foto direttamente sull'hard disk del computer. <p>Nota: utilizzare le versioni più recenti del software Nikon; per informazioni sui sistemi operativi supportati, fare riferimento ai siti Web elencati a pagina xxvi. Con le impostazioni predefinite, Nikon Message Center 2 verificherà a intervalli periodici la presenza di aggiornamenti del software e del firmware Nikon dopo aver eseguito l'accesso a un account sul computer e quando il computer è connesso a Internet. Quando viene rilevato un aggiornamento, viene visualizzato un messaggio automaticamente.</p>
<p>Tappo corpo</p>	<p>Tappo corpo BF-1B/Tappo corpo BF-1A: il tappo corpo impedisce alla polvere di posarsi sullo specchio, sullo schermo del mirino e sul sensore di immagine quando non è inserito un obiettivo.</p>
<p>Telecomandi/ telecomandi wireless</p>	<ul style="list-style-type: none"> • Telecomando ML-L3 (☐ 127): ML-L3 utilizza una batteria CR2025 da 3 V.  <p>Premendo il blocco del vano batteria a destra (1), inserire un'unghia nello spazio e aprire il vano batteria (2). Assicurarsi che la batteria sia inserita nell'orientamento corretto (4).</p> <ul style="list-style-type: none"> • Telecomando WR-R10/WR-T10 (☐ 130): quando è collegato un telecomando WR-R10, la fotocamera può essere collegata in wireless usando un telecomando WR-T10. WR-T10 utilizza una batteria CR2032 da 3 V.  <p>Inserire un'unghia nello spazio dietro il blocco vano batteria e aprire il vano batteria (1). Assicurarsi che la batteria sia inserita nel corretto orientamento (3).</p> <ul style="list-style-type: none"> • Telecomando WR-1 (☐ 130): le unità WR-1 sono usate in gruppi di due o più, dove una funziona come trasmettitore e le rimanenti unità funzionano come ricevitori. I ricevitori sono collegati ai terminali accessori di una o più fotocamere, consentendo al trasmettitore di essere usato per rilasciare l'otturatore della fotocamera o regolare impostazioni in remoto.

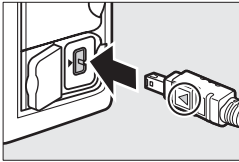

Adattatori LAN (☐ 206)	<ul style="list-style-type: none"> • Unità di comunicazione UT-1 (☐ 206): quando collegata alla fotocamera mediante il cavo USB fornito con la fotocamera, l'unità UT-1 può essere usata per connettersi a reti Ethernet e caricare foto su un server ftp o controllare la fotocamera in remoto usando il software opzionale Camera Control Pro 2. Si noti che l'unità UT-1 richiede una propria fonte di alimentazione; usare una batteria ricaricabile Li-ion EN-EL15 o un connettore di alimentazione EP-5B e un adattatore CA EH-5b. • Trasmittitore wireless WT-5: usare in combinazione con un'unità UT-1 per collegarsi a reti wireless. <p>L'uso di UT-1 e WT-5 richiede una rete wireless o Ethernet e le conoscenze per usarle. Usare sempre l'ultima versione del software disponibile con i dispositivi.</p>	
Adattatori wireless per la comunicazione con dispositivi mobili	<p>Adattatore wireless per la comunicazione con dispositivi mobili WU-1a: supporta la comunicazione bidirezionale tra la fotocamera e i dispositivi intelligenti che dispongono della Wireless Mobile Utility.</p>	
Accessori terminale accessori	<p>La D7100 è dotata di un terminale accessori per telecomandi WR-1 e WR-R10 (☐ 130), cavi remoti MC-DC2 (☐ 52) e unità GPS GP-1 (☐ 152), che si collegano con il contrassegno ◀ sul connettore allineato con ▶ accanto al terminale accessori (chiudere il coperchio di protezione connettori quando il terminale non è in uso).</p>	
Microfoni	<p>Microfono stereo ME-1 (☐ 165)</p>	



Collegamento di un connettore di alimentazione e di un adattatore CA

Spegnere la fotocamera prima di collegare un connettore di alimentazione e l'adattatore CA opzionali.

1 Preparare la fotocamera.

Aprire i coperchi del vano batteria (1) e i copriconnettori di alimentazione (2).

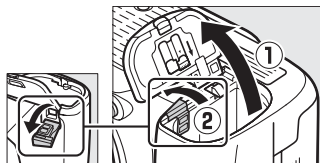

2 Inserire il connettore di alimentazione EP-5B.

Assicurarsi di inserire il connettore orientandolo come illustrato, usando il connettore per mantenere il blocco batteria arancione premuto su un lato. Il blocco mantiene il connettore in posizione quando il connettore è completamente inserito.

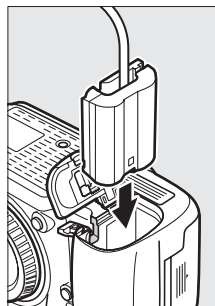

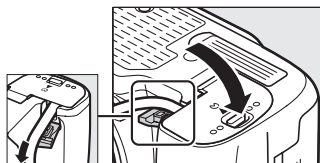

3 Chiudere il coperchio vano batteria.

Posizionare il cavo del connettore di alimentazione in modo che passi attraverso l'alloggiamento del connettore di alimentazione e chiudere il coperchio vano batteria.



4 Collegare l'adattatore CA.

Collegare il cavo di alimentazione dell'adattatore CA alla presa CA sull'adattatore CA (3) e il cavo di alimentazione EP-5B alla presa CC (4). Quando la fotocamera è alimentata dall'adattatore e dal connettore di alimentazione CA,  prende il posto dell'icona .

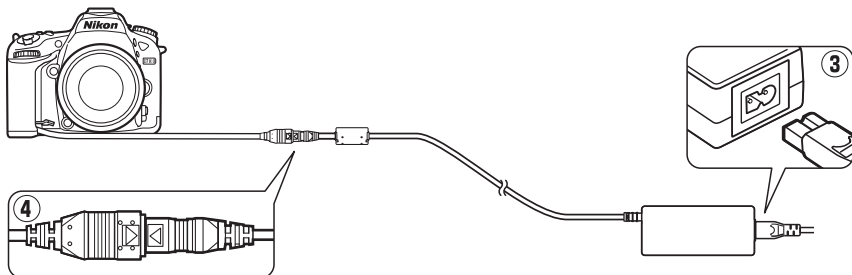

Cura della fotocamera

Conservazione

Quando la fotocamera non verrà usata per un lungo periodo, rimuovere la batteria e conservare la batteria in un luogo fresco e asciutto, con il copricontatti montato. Per evitare la formazione di ossidi e muffe, conservare la fotocamera in un ambiente asciutto e ben ventilato. Non conservare la fotocamera insieme a palline di naftalina o canfora e non collocarla in luoghi:

- poco ventilati o soggetti a livelli di umidità superiori al 60%
- vicini ad apparecchiature che creano forti campi elettromagnetici, come apparecchi TV o radio
- esposti a temperature superiori ai 50 °C o inferiori ai -10 °C

Pulizia

Corpo macchina della fotocamera	Utilizzare una pompetta per rimuovere la polvere e altri residui, quindi strofinare delicatamente con un panno morbido e asciutto. Dopo avere utilizzato la fotocamera in spiaggia o al mare, ripulirla dalla sabbia e dal sale con un panno leggermente imbevuto di acqua distillata, quindi asciugarla accuratamente. Importante: <i>polvere o altri materiali estranei all'interno della fotocamera possono causare danni non coperti dalla garanzia.</i>
Obiettivo, specchio e mirino	Questi componenti in vetro possono essere facilmente danneggiati. Rimuovere la polvere e altri residui con una pompetta. Per rimuovere impronte digitali o altre macchie, applicare una piccola quantità di detergente per obiettivi su un panno morbido e pulire con cura.
Monitor	Rimuovere la polvere e altri residui con una pompetta. Durante la rimozione di impronte digitali e altre macchie, strofinare delicatamente la superficie con un panno morbido o pelle di camoscio. Evitare di premere con forza per prevenire danni o errori di funzionamento.

Non utilizzare alcol, diluenti o altri prodotti chimici volatili.

Manutenzione della fotocamera e degli accessori

La fotocamera è un apparecchio di precisione che richiede una manutenzione regolare. Nikon consiglia di rivolgersi al rivenditore presso cui è stato effettuato l'acquisto o a un centro assistenza autorizzato Nikon per un controllo della fotocamera ogni uno-due anni e per una revisione ogni tre-cinque anni (si noti che le operazioni di controllo e revisione sono a pagamento). Le ispezioni frequenti e le revisioni sono particolarmente consigliate se la fotocamera è utilizzata professionalmente. Durante il controllo e la revisione, è necessario fornire anche tutti gli eventuali accessori regolarmente utilizzati con la fotocamera, come gli obiettivi o i lampeggiatori opzionali.

Pulizia del sensore di immagine

Se si sospetta che la qualità delle immagini sia compromessa a causa della presenza di polvere o particelle sul sensore di immagine, si può pulire il sensore mediante l'opzione **Pulisci sensore di immagine** nel menu impostazioni. È possibile pulire il sensore in qualsiasi momento utilizzando l'opzione **Pulisci ora** o effettuare la pulizia automaticamente al momento dell'accensione o dello spegnimento della fotocamera.

■ "Pulisci ora"

1 Selezionare **Pulisci sensore di immagine** nel menu impostazioni.

Per visualizzare i menu, premere il pulsante **MENU**. Selezionare **Pulisci sensore di immagine** nel menu impostazioni e premere ►.

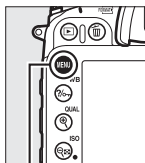

Pulsante MENU

2 Selezionare **Pulisci ora**.

Selezionare **Pulisci ora** e premere **OK**. La fotocamera controllerà il sensore di immagine, quindi avvierà la pulizia. Durante questo processo, **b u S Y** lampeggia nel pannello di controllo e non è possibile eseguire altre operazioni. Non rimuovere né scollegare la fonte di alimentazione finché la pulizia non è stata completata e **b u S Y** non è più visualizzato.

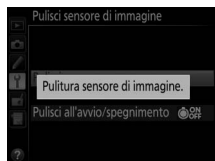
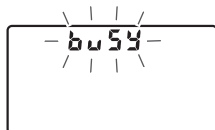
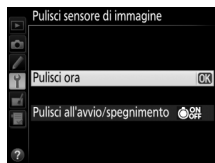

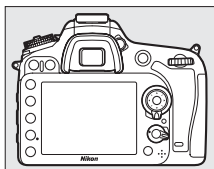

✍ **Collocare la fotocamera in posizione orizzontale**

La pulizia del sensore di immagine è più efficace quando la base della fotocamera è posizionata verso il basso come mostrato a destra.



■ ■ "Pulisci all'avvio/spegnimento"

Scegliere fra le seguenti opzioni:

Opzione	Descrizione
 Pulisci all'avvio	Il sensore di immagine viene pulito automaticamente ogni volta che si accende la fotocamera.
 Pulisci allo spegnimento	Il sensore di immagine viene pulito automaticamente durante lo spegnimento, ogni volta che si spegne la fotocamera.
 Pulisci all'avvio e spegnimento	Il sensore di immagine viene pulito automaticamente all'accensione e allo spegnimento.
Pulitura	Pulitura automatica del sensore di immagine.

1 Selezionare **Pulisci all'avvio/spegnimento**.

Visualizzare il menu **Pulisci sensore di immagine** come descritto allo step 2 nella pagina precedente. Selezionare **Pulisci all'avvio/spegnimento** e premere ►.

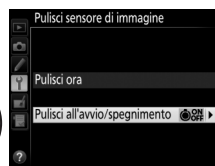

2 Selezionare un'opzione.

Selezionare un'opzione e premere .

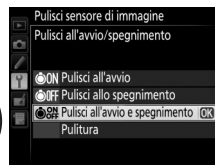

Pulizia del sensore di immagine

L'utilizzo dei controlli della fotocamera all'avvio interrompe la pulizia del sensore di immagine. La pulizia del sensore di immagine potrebbe non essere eseguita all'avvio se il flash è in fase di carica.

Se non si riesce a rimuovere completamente la polvere utilizzando le opzioni del menu **Pulisci sensore di immagine**, pulire il sensore manualmente ( 315) o rivolgersi a un centro assistenza autorizzato Nikon.

Se la pulizia del sensore di immagine viene effettuata più volte in successione, tale operazione potrebbe essere disattivata temporaneamente per proteggere la circuitazione interna della fotocamera. La pulizia potrà essere effettuata di nuovo dopo una breve pausa.

■ Pulizia manuale

Se le impurità non vengono rimosse dal sensore di immagine utilizzando l'opzione **Pulisci sensore di immagine** nel menu impostazioni (☰ 313), si può pulire il filtro manualmente come descritto di seguito. Tuttavia, si noti che il sensore è estremamente delicato e può venire facilmente danneggiato. Nikon consiglia di rivolgersi soltanto a tecnici autorizzati Nikon per la pulizia del sensore.

1 Caricare la batteria o collegare un adattatore CA.

È necessaria una fonte di alimentazione affidabile durante il controllo o la pulizia del sensore di immagine. Spegnerne la fotocamera e inserire una batteria EN-EL15 completamente carica oppure collegare un connettore di alimentazione EP-5B e un adattatore CA EH-5b opzionali. L'opzione **M-Up per pulizia sensore** è disponibile nel menu impostazioni soltanto a livelli della batteria superiori a .

2 Rimuovere l'obiettivo.

Spegnerne la fotocamera e rimuovere l'obiettivo.

3 Selezionare M-Up per pulizia sensore.

Accendere la fotocamera e premere il pulsante MENU per visualizzare i menu. Selezionare **M-Up per pulizia sensore** nel menu impostazioni e premere ►.



Pulsante MENU

4 Premere .

Verrà visualizzato il messaggio mostrato a destra nel monitor mentre nel pannello di controllo e nel mirino apparirà una riga di trattini. Per ritornare al funzionamento normale senza ispezionare il sensore di immagine, spegnere la fotocamera.

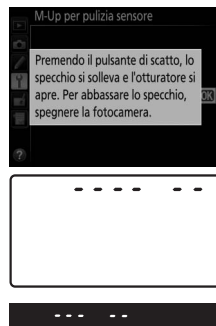

5 Sollevare lo specchio.

Premere il pulsante di scatto fino in fondo. Lo specchio si solleva e la tendina dell'otturatore si apre, consentendo di vedere il sensore di immagine. Il display del mirino si spegne e nel pannello di controllo lampeggerà una riga di trattini.

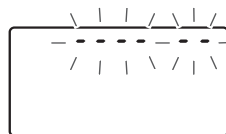

6 Esaminare il sensore di immagine.

Reggendo la fotocamera in modo che la luce vada a cadere sul sensore di immagine, esaminarlo per verificare se sono presenti polvere o altri residui. Se non è presente alcun corpuscolo estraneo, procedere allo step 8.

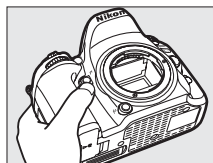

7 Pulire il sensore.

Rimuovere la polvere e altri residui dal sensore con una pompetta. Non utilizzare una pompetta con pennellino, poiché le setole potrebbero danneggiare il sensore. Lo sporco che non può essere rimosso con la pompetta, può essere eliminato soltanto da tecnici autorizzati Nikon. Non toccare e non strofinare il sensore per nessun motivo.

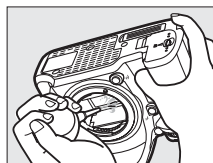

8 Spegner la fotocamera.

Lo specchio si riabbassa e la tendina dell'otturatore si chiude. Riposizionare l'obiettivo o il tappo corpo.

Utilizzo di una fonte di alimentazione affidabile

La tendina dell'otturatore è delicata e può essere facilmente danneggiata. Se la fotocamera si spegne mentre lo specchio è sollevato, la tendina dell'otturatore si chiude automaticamente. Attenersi alle precauzioni seguenti per prevenire danni alla tendina:

- Evitare di spegnere la fotocamera o di rimuovere o scollegare l'alimentazione quando lo specchio è sollevato.
- Se la batteria si sta scaricando quando lo specchio è sollevato, viene emesso un segnale acustico e la spia autoscatto lampeggia per avvertire che la tendina dell'otturatore sta per chiudersi, quindi lo specchio si abbassa automaticamente nel giro di due minuti circa. Terminare immediatamente le operazioni di pulizia o controllo.

Impurità sul sensore di immagine

Durante la produzione e la spedizione, Nikon adotta tutte le precauzioni possibili per evitare che il sensore di immagine entri a contatto con impurità. Tuttavia, dato che la fotocamera D7100 è stata progettata per un utilizzo con obiettivi intercambiabili, è possibile che le impurità entrino nella fotocamera durante la rimozione o il cambio degli obiettivi. Una volta all'interno della fotocamera, queste impurità potrebbero depositarsi sul sensore di immagine e risultare visibili nelle foto scattate in determinate condizioni. Per proteggere la fotocamera quando non è inserito un obiettivo, riposizionare sempre il tappo corpo in dotazione con la fotocamera, prestando attenzione a rimuovere prima tutta la polvere e altri residui eventualmente presenti sul tappo corpo. Evitare di cambiare obiettivo in ambienti polverosi.

Se sul sensore di immagine sono presenti impurità, pulirlo attenendosi alle istruzioni riportate in precedenza, oppure farlo pulire da tecnici autorizzati Nikon. Le foto in cui si nota la presenza di materiale estraneo sul sensore possono essere ritoccate usando Capture NX 2 (disponibile separatamente; □□ 309) oppure le opzioni di pulizia immagine disponibili in alcune applicazioni di elaborazione immagini di fornitori terzi.



Cura della fotocamera e delle batterie: precauzioni

Non far cadere: è possibile che il prodotto non funzioni correttamente se sottoposto a urti o vibrazioni forti.

Tenere asciutto: questo prodotto non è impermeabile ed è possibile che non funzioni correttamente se immerso nell'acqua o se esposto ad alti livelli di umidità. Meccanismi interni arrugginiti possono causare danni irreparabili.

Evitare gli sbalzi improvvisi di temperatura: gli sbalzi di temperatura improvvisi, per esempio quando si entra o esce da un ambiente riscaldato durante una giornata fredda, possono provocare la formazione di condensa all'interno del dispositivo. Per prevenire la formazione di condensa, collocare il dispositivo in una custodia o una borsa di plastica prima di sottoporlo a sbalzi di temperatura improvvisi.

Tenere lontano da forti campi magnetici: non utilizzare né conservare questo dispositivo in prossimità di apparecchiature che producono forti radiazioni elettromagnetiche o campi magnetici. Le cariche elettrostatiche e i campi magnetici forti creati da apparecchiature come i radiotrasmittitori possono interferire con il monitor, danneggiare i dati salvati sulla card di memoria o alterare la circuitazione interna del prodotto.

Non lasciare l'obiettivo puntato verso il sole: non lasciare l'obiettivo puntato verso il sole o verso un'altra sorgente di luce forte per periodi prolungati. La luce intensa può danneggiare il sensore d'immagine o determinare la comparsa di sfocature bianche nelle foto.

Spegnere il prodotto prima di rimuovere o scollegare la fonte di alimentazione: non scollegare il prodotto e non rimuovere la batteria quando è acceso o durante il salvataggio o l'eliminazione delle foto. Un'interruzione netta dell'alimentazione del prodotto in queste circostanze potrebbe provocare la perdita di dati o danneggiare la memoria o la circuitazione interna del prodotto. Per limitare il rischio di interruzione accidentale dell'alimentazione, evitare di trasportare il prodotto da un luogo a un altro quando l'adattatore CA è collegato.

Pulizia: per pulire il corpo macchina della fotocamera, utilizzare una pompetta per rimuovere la polvere e altri residui, quindi strofinare delicatamente con un panno morbido e asciutto. Dopo avere utilizzato la fotocamera in spiaggia o al mare, ripulirla dalla sabbia e dal sale con un panno leggermente imbevuto di acqua pulita, quindi asciugarla accuratamente. In rari casi, i display LCD potrebbero illuminarsi o oscurarsi a causa dell'elettricità statica. Ciò non indica un malfunzionamento e il display tornerà rapidamente alle normali condizioni.

L'obiettivo e lo specchio sono molto delicati. La polvere e altri residui devono essere rimossi delicatamente con una pompetta. Quando si utilizza un nebulizzatore, reggerlo verticalmente per prevenire la fuoriuscita di liquidi. Per rimuovere le impronte digitali o altre macchie dall'obiettivo, applicare una piccola quantità di detergente per obiettivi su un panno morbido e pulire con cura l'obiettivo.

Vedere "Pulizia del sensore di immagine" (☐ 313, 315) per informazioni sulla pulizia del sensore di immagine.

Contatti obiettivo: mantenere puliti i contatti dell'obiettivo.

Non toccare la tendina dell'otturatore: la tendina dell'otturatore è estremamente sottile e può essere danneggiata facilmente. Non esercitare pressione sulla tendina, non urtarla con gli accessori di pulizia né sottoporla a forti correnti d'aria provenienti da una pompetta per nessun motivo. Queste azioni potrebbero graffiare, deformare o rompere la tendina.



Conservazione: per evitare la formazione di ossidi e muffe, conservare la fotocamera in un ambiente asciutto e ben ventilato. Se si sta utilizzando un adattatore CA, scollegare l'adattatore per evitare incendi. Se si prevede di non utilizzare il prodotto per un periodo di tempo prolungato, rimuovere la batteria per evitare perdite e conservare la fotocamera in una borsa di plastica contenente materiale disidratante. Tuttavia, non conservare l'astuccio della fotocamera in una borsa di plastica poiché il materiale potrebbe deteriorarsi. Il materiale disidratante perde gradualmente le sue capacità di assorbimento dell'umidità e deve essere sostituito regolarmente.

Per prevenire la formazione di ossidi e muffe, estrarre la fotocamera dal luogo in cui viene conservata almeno una volta al mese. Accendere la fotocamera e premere il pulsante di scatto alcune volte prima di riporre la fotocamera.

Conservare la batteria in un luogo fresco e asciutto. Riposizionare il copricontatti prima di riporre la batteria nel luogo di conservazione.

Note sul monitor: il monitor è costruito con precisione molto elevata; almeno il 99,99% dei pixel è effettivo, con non più dello 0,01% mancante o difettoso. Pertanto, anche se questi display potrebbero contenere pixel sempre accesi (bianchi, rossi, blu o verdi) o sempre spenti (neri), questo non indica un malfunzionamento e non ha alcun effetto sulle immagini registrate con il dispositivo.

In presenza di una forte luce, può risultare difficile visualizzare le immagini sul monitor.

Non esercitare pressione sul monitor poiché potrebbe danneggiarsi o funzionare in modo anomalo. La polvere e altri residui sul monitor possono essere rimossi con una pompetta. Le macchie possono essere rimosse strofinando leggermente la superficie con un panno morbido o con pelle di camoscio. Se il monitor dovesse rompersi accidentalmente, fare attenzione a non ferirsi con i frammenti di vetro ed evitare il contatto dei cristalli liquidi con la pelle, gli occhi o la bocca.

Batterie: le batterie possono perdere liquidi o esplodere se maneggiate in modo inopportuno. Osservare le seguenti precauzioni nel maneggiare le batterie:

- Utilizzare esclusivamente batterie idonee all'attrezzatura in uso.
- Non esporre le batterie a fiamme o calore eccessivo.
- Mantenere i terminali delle batterie puliti.
- Spegnerne l'apparecchio prima di sostituire la batteria.
- Rimuovere la batteria dalla fotocamera o dal caricatore quando non è utilizzata e riposizionare il copricontatti. Le fotocamere utilizzano piccole quantità di carica anche quando sono spente e possono scaricare le batterie fino a renderle inutilizzabili. Se la batteria non sarà utilizzata per un certo periodo di tempo, inserirla nella fotocamera e scaricarla completamente prima di rimuoverla e conservarla in un luogo con temperatura ambiente compresa tra 15 °C e 25 °C (evitare luoghi eccessivamente caldi o freddi). Ripetere questo processo almeno una volta ogni sei mesi.
- L'accensione e lo spegnimento ripetuti della fotocamera quando la batteria è completamente scarica possono abbreviare la durata della batteria. Le batterie completamente scariche devono essere caricate prima dell'uso.
- La temperatura interna della batteria potrebbe aumentare mentre la batteria viene utilizzata. Cercare di caricare la batteria mentre la temperatura interna è elevata provoca dei cali di prestazione della batteria, che potrebbe non essere ricaricabile oppure ricaricabile solo in parte. Attendere che la batteria si raffreddi prima di ricaricarla.



- Il prolungato caricamento della batteria quando questa è già completamente carica potrebbe diminuire le prestazioni della batteria.
- Un sensibile calo della durata di utilizzo di una batteria completamente carica a temperatura ambiente indica che deve essere sostituita. Acquistare una nuova batteria EN-EL15.
- Caricare la batteria prima dell'uso. Se si scattano foto in occasioni importanti, preparare una batteria EN-EL15 di scorta e caricarla completamente. A seconda della propria posizione, potrebbe risultare difficile acquistare delle batterie di sostituzione in tempi brevi. Si noti che, nelle giornate fredde, la capacità delle batterie potrebbe diminuire. Accertarsi che la batteria sia completamente carica prima di scattare foto all'esterno in condizioni climatiche rigide. Tenere una batteria di scorta in un luogo caldo e passare dall'una all'altra secondo necessità. Una volta riscaldate, le batterie fredde possono recuperare una parte della carica perduta.
- Le batterie usate sono una risorsa; riciclarle secondo le norme locali.



Impostazioni disponibili

La tabella seguente elenca le impostazioni che è possibile regolare in ciascun modo.

Cartella di memorizzazione	✓	✓	✓	✓	✓	✓	✓	✓	✓	✓	✓	✓
Nome file ¹	✓	✓	✓	✓	✓	✓	✓	✓	✓	✓	✓	✓
Ruolo card nello slot 2 ¹	✓	✓	✓	✓	✓	✓	✓	✓	✓	✓	✓	✓
Qualità dell'immagine ^{1,2}	✓	✓	✓	✓	✓	✓	✓	✓	✓	✓	✓	✓
Dimensione dell'immagine ^{1,2}	✓	✓	✓	✓	✓	✓	✓	✓	✓	✓	✓	✓
Area immagine ¹	✓	✓	✓	✓	✓	✓	✓	✓	✓	✓	✓	✓
Compressione JPEG ¹	✓	✓	✓	✓	✓	✓	✓	✓	✓	✓	✓	✓
Registrazione NEF (RAW) ¹	✓	✓	✓	✓	✓	✓	✓	✓	✓	✓	✓	✓
Bilanciamento del bianco ^{1,2}	—	—	✓	✓	—	—	—	—	—	—	—	—
Imposta Picture Control ^{1,2}	—	—	✓	✓	—	—	—	—	—	—	—	—
Spazio colore ¹	✓	✓	✓	✓	✓	✓	✓	✓	✓	✓	✓	✓
D-Lighting attivo ¹	— ³	— ³	✓	✓	— ³	— ³	— ³	— ³	—	—	—	—
HDR (high dynamic range) ^{1,2}	—	—	✓	✓	—	—	—	—	—	—	—	—
Controllo distorsione auto ¹	✓	✓	✓	✓	✓	✓	✓	✓	✓	✓	✓	✓
NR su esposizioni lunghe ¹	✓	✓	✓	✓	✓	✓	✓	✓	—	✓	✓	✓
NR su ISO elevati ¹	✓	✓	✓	✓	✓	✓	✓	✓	—	✓	✓	✓
Impostazioni sensibilità ISO ^{1,2}	✓ ⁴	✓ ⁴	✓	✓	✓ ⁴	✓ ⁴	✓ ⁴	✓ ⁴	—	✓ ⁴	✓ ⁴	✓ ⁴
Modo comando a distanza (ML-L3) ^{1,2}	✓	✓	✓	✓	✓	✓	✓	✓	✓	✓	✓	✓
Esposizione multipla ^{1,2}	—	—	✓	✓	—	—	—	—	—	—	—	—
Riprese intervallate ¹	✓	✓	✓	✓	✓	✓	✓	✓	✓	✓	✓	✓
Impostazioni filmato ¹	✓	✓	✓	✓	✓	✓	✓	✓	✓	✓	✓	✓
Modo autofocus (mirino)	✓ ⁵	✓ ⁵	✓	✓	✓ ⁵	✓ ⁵	✓ ⁵	✓ ⁵	✓ ⁵	✓ ⁵	✓ ⁵	✓ ⁵
Modo area AF (mirino)	✓ ⁵	✓ ⁵	✓	✓	✓ ⁵	✓ ⁵	✓ ⁵	✓ ⁵	—	✓ ⁵	—	✓ ⁵
Modo autofocus (live view/filmato)	✓	✓	✓	✓	✓	✓	✓	✓	✓	✓	✓	✓
Modo area AF (live view/filmato)	✓ ⁵	✓ ⁵	✓	✓	✓ ⁵	✓ ⁵	✓ ⁵	✓ ⁵	✓ ⁵	✓ ⁵	—	✓ ⁵
Blocco pulsante AE-L/AF-L	✓ ⁵	✓ ⁵	✓	✓	✓ ⁵	✓ ⁵	✓ ⁵	✓ ⁵	✓ ⁵	✓ ⁵	✓ ⁵	✓ ⁵
Programma flessibile	—	—	✓	—	—	—	—	—	—	—	—	—
Misurazione esposimetrica	—	—	✓	✓	—	—	—	—	—	—	—	—
Compensazione esposizione	—	—	✓	✓	—	—	—	—	✓ ⁵	—	—	—
Bracketing	—	—	✓	✓	—	—	—	—	—	—	—	—
Modo flash	✓ ⁵	—	✓	✓	✓ ⁵	—	✓ ⁵	—	—	✓ ⁵	—	—
Compensazione flash	—	—	✓	✓	—	—	—	—	—	—	—	—
Blocco FV	✓	—	✓	✓	✓	—	✓	—	—	✓	—	—

Menu di ripresa

Altre impostazioni²



a1: Selezione priorità AF-C	✓	✓	✓	✓	✓	✓	✓	✓	✓	✓	✓	✓	✓
a2: Selezione priorità AF-S	✓	✓	✓	✓	✓	✓	✓	✓	✓	✓	✓	✓	✓
a3: Focus Tracking + Lock-On	✓	✓	✓	✓	✓	✓	✓	✓	✓	✓	✓	✓	✓
a4: Illuminazione punti AF	✓	✓	✓	✓	✓	✓	✓	✓	✓	✓	✓	✓	✓
a5: Inclusione punti AF	✓	✓	✓	✓	✓	✓	✓	✓	✓	✓	✓	✓	✓
a6: Numero di punti AF	✓	✓	✓	✓	✓	✓	✓	✓	✓	✓	✓	✓	✓
a7: Illuminatore AF incorporato	✓	✓	✓	✓	✓	—	—	✓	—	✓	—	✓	✓
b1: Valore increm. sens. ISO	✓	✓	✓	✓	✓	✓	✓	✓	✓	✓	✓	✓	✓
b2: Step EV in esposizione	✓	✓	✓	✓	✓	✓	✓	✓	✓	✓	✓	✓	✓
b3: Comp. agevolata esposizione	—	—	✓	✓	—	—	—	—	—	—	—	—	—
b4: Area ponderata centrale	—	—	✓	✓	—	—	—	—	—	—	—	—	—
b5: Taratura fine esposimetro	✓	✓	✓	✓	✓	✓	✓	✓	✓	✓	✓	✓	✓
c1: Pulsante di scatto AE-L	✓	✓	✓	✓	✓	✓	✓	✓	✓	✓	✓	✓	✓
c2: Timer di standby	✓	✓	✓	✓	✓	✓	✓	✓	✓	✓	✓	✓	✓
c3: Autoscatto	✓	✓	✓	✓	✓	✓	✓	✓	✓	✓	✓	✓	✓
c4: Ritardo autosp. monitor	✓	✓	✓	✓	✓	✓	✓	✓	✓	✓	✓	✓	✓
c5: Tempo attesa telecom. (ML-L3)	✓	✓	✓	✓	✓	✓	✓	✓	✓	✓	✓	✓	✓
d1: Segnale acustico	✓	✓	✓	✓	✓	✓	✓	✓	✓	✓	✓	✓	✓
d2: Mostra reticolo mirino	✓	✓	✓	✓	✓	✓	✓	✓	✓	✓	✓	✓	✓
d3: Display ISO e regolazioni	✓	✓	✓	✓	✓	✓	✓	✓	✓	✓	✓	✓	✓
d4: Visualizza suggerimenti	✓	✓	✓	✓	✓	✓	✓	✓	✓	✓	✓	✓	✓
d5: Vel. scatto modo seq. CL	✓	✓	✓	✓	✓	✓	✓	✓	✓	✓	✓	✓	✓
d6: Limite scatto continuo	✓	✓	✓	✓	✓	✓	✓	✓	✓	✓	✓	✓	✓
d7: Numerazione sequenza file	✓	✓	✓	✓	✓	✓	✓	✓	✓	✓	✓	✓	✓
d8: Visualizzazione informazioni	✓	✓	✓	✓	✓	✓	✓	✓	✓	✓	✓	✓	✓
d9: Illuminazione LCD	✓	✓	✓	✓	✓	✓	✓	✓	✓	✓	✓	✓	✓
d10: Esposizione posticipata ²	✓	✓	✓	✓	✓	✓	✓	✓	✓	✓	✓	✓	✓
d11: Avviso flash	—	—	✓	✓	—	—	—	—	—	—	—	—	—
d12: Batterie nell'MB-D15	✓	✓	✓	✓	✓	✓	✓	✓	✓	✓	✓	✓	✓
d13: Ordine batterie	✓	✓	✓	✓	✓	✓	✓	✓	✓	✓	✓	✓	✓

Personalizzazioni



e1: Tempo sincro flash	✓	✓	✓	✓	✓	✓	✓	✓	✓	✓	✓	✓
e2: Tempo di posa flash	—	—	✓	✓	—	—	—	—	—	—	—	—
e3: Controllo flash incorporato/ Flash opzionale	—	—	✓	✓	—	—	—	—	—	—	—	—
e4: Compens. esposizione flash	—	—	✓	✓	—	—	—	—	—	—	—	—
e5: Lampi flash pilota	—	—	✓	✓	—	—	—	—	—	—	—	—
e6: Opzioni auto bracketing	—	—	✓	✓	—	—	—	—	—	—	—	—
e7: Ordine bracketing	—	—	✓	✓	—	—	—	—	—	—	—	—
f1: Pulsante OK	✓	✓	✓	✓	✓	✓	✓	✓	✓	✓	✓	✓
f2: Funzione pulsante Fn	✓	✓	✓	✓	✓	✓	✓	✓	✓	✓	✓	✓
f3: Funzione puls. anteprima	✓	✓	✓	✓	✓	✓	✓	✓	✓	✓	✓	✓
f4: Funzione pulsante AE-L/AF-L	✓	✓	✓	✓	✓	✓	✓	✓	✓	✓	✓	✓
f5: Personalizzazione ghiera	✓	✓	✓	✓	✓	✓	✓	✓	✓	✓	✓	✓
f6: Press. pulsante uso ghiera	✓	✓	✓	✓	✓	✓	✓	✓	✓	✓	✓	✓
f7: Blocco scatto con slot vuoto	✓	✓	✓	✓	✓	✓	✓	✓	✓	✓	✓	✓
f8: Inverti indicatori	✓	✓	✓	✓	✓	✓	✓	✓	✓	✓	✓	✓
f9: Funz. puls. dell'MB-D15	✓	✓	✓	✓	✓	✓	✓	✓	✓	✓	✓	✓
g1: Funzione pulsante Fn	✓	✓	✓	✓	✓	✓	✓	✓	✓	✓	✓	✓
g2: Funzione puls. anteprima	✓	✓	✓	✓	✓	✓	✓	✓	✓	✓	✓	✓
g3: Funzione pulsante AE-L/AF-L	✓	✓	✓	✓	✓	✓	✓	✓	✓	✓	✓	✓
g4: Funzione pulsante di scatto	✓	✓	✓	✓	✓	✓	✓	✓	✓	✓	✓	✓

Personalizzazioni 6

- 1 Resettare con **Reset menu di ripresa** (224).
- 2 Reset con reset a due pulsanti (131). Le singole impostazioni per l'esposizione multipla non sono influenzate.
- 3 Fissato su **Auto**.
- 4 Il **Controllo automatico ISO** non è disponibile.
- 5 Resettare quando la ghiera di selezione modo viene ruotata sulla nuova impostazione.
- 6 Resettare con **Reset personalizzazioni** (231).









Impostazioni predefinite

Di seguito sono elencate le impostazioni predefinite per le opzioni dei menu della fotocamera. Per informazioni sui reset a due pulsanti, fare riferimento a pagina 131.

■ Impostazioni predefinite del menu riproduzione

Opzione	Predefinito	📖	Opzione	Predefinito	📖
Cartella di riproduzione	D7100	217	Slide show		
Mostra foto scattata	No	222	Tipo immagine	Immagini fisse e filmati	223
Dopo la cancellazione	Mostra seguente	222	Intervallo fotogrammi	2 sec.	
Ruota foto verticali	Sì	222			

■ Impostazioni predefinite del menu di ripresa ¹





Opzione	Predefinito	📖	Opzione	Predefinito	📖
Nome file	DSC	226	Controllo distorsione auto	No	227
Ruolo card nello slot 2	Eccedenza	69	NR su esposizioni lunghe	No	228
Qualità dell'immagine	JPEG Normal	66	NR su ISO elevati	Normale	228
Dimensione dell'immagine	Grande	68	Impostazioni sensibilità ISO		
Area immagine	DX (24 × 16)	64	Sensibilità ISO		
Compressione JPEG	Priorità dimensione	67	P, S, A, M	100	79
Registrazione NEF (RAW)			Altri modi	Auto	
Tipo	Compressione senza perdita	67	Controllo automatico ISO	No	81
Profondità di bit NEF (RAW)	14 bit		Modo comando a distanza (ML-L3)	No	127
Bilanciamento del bianco	Auto > Normale	89	Esposizione multipla ²		
Regolazione fine	A-B: 0, G-M: 0	91	Modo esposizione multipla	No	141
Temperatura di colore	5000 K	94	Numero di scatti	2	142
Premisurazione manuale	d-1	95	Guadagno automatico	Sì	143
Imposta Picture Control	Standard	105	Riprese intervallate	Reset ³	145
Spazio colore	sRGB	227	Impostazioni filmato		
D-Lighting attivo			Dimens./freq. fotogrammi	1920 × 1080; 30p	169
P, S, A, M ,  ,  ,  ,  ,  , 	No	113	Qualità filmato	Alta qualità	
Altri modi	Auto		Microfono	Sensibilità automatica	
HDR (high dynamic range)			Destinazione	Slot 1	
Modo HDR	No	115			
Intensità HDR	Auto	116			

1 Impostazioni predefinite ripristinate con **Reset menu di ripresa** (📖 224).

2 **Reset menu di ripresa** non può essere selezionato nel corso della ripresa.

3 Ora avvio ripristinata ad **Adesso**, intervallo ripristinato a 1 minuto, numero di intervalli e numero di scatti ripristinati a 1 e **Avvia** ripristinato a **No**. La ripresa termina quando viene eseguito il ripristino.



■ Impostazioni predefinite del menu personalizzazioni*

Opzione	Predefinito		Opzione	Predefinito	
a1 Selezione priorità AF-C	Scatto	231	d12 Batterie nell'MB-D15	LR6 (Alcaline AA)	242
a2 Selezione priorità AF-S	Messa a fuoco	231	d13 Ordine batterie	Prima le batterie dell'MB-D15	243
a3 Focus Tracking + Lock-On	3 (Normale)	232	e1 Tempo sincro flash	1/250 sec.	244
a4 Illuminazione punti AF	Auto	232	e2 Tempo di posa flash	1/60 sec.	245
a5 Inclusione punti AF	Normale	232	e3 Controllo flash incorporato/Flash opzionale	TTL	246
a6 Numero di punti AF	51 punti	233	e4 Compens. esposizione flash	Intero fotogramma	250
a7 Illuminatore AF incorporato	Sì	233	e5 Lampi flash pilota	Sì	251
b1 Valore increm. sens. ISO	1/3 step	234	e6 Opzioni auto bracketing	AE e flash	251
b2 Step EV in esposizione	1/3 step	234	e7 Ordine bracketing	MTR > Sotto > Sovra	251
b3 Comp. agevolata esposizione	No	235	f1 Pulsante OK		
b4 Area ponderata centrale	ø 8 mm	236	Modo di ripresa	Seleziona punto AF centrale	252
b5 Taratura fine esposimetro			Modo di riproduzione	Miniature sì/no	252
Misurazione matrix	0	236	Live view	Seleziona punto AF centrale	252
Misuraz. pond. centrale	0				
Misurazione spot	0				
c1 Pulsante di scatto AE-L	No	236	f2 Funzione pulsante Fn		
c2 Timer di standby	6 sec.	237	Premere	Nessuna	253
c3 Autoscatto			Premere + ghiera comandi	Scegli area immagine	255
Tempo di attesa autoscatto	10 sec.	237	f3 Funzione puls. anteprima		
Numero di scatti	1		Premere	Anteprima	255
Intervallo tra scatti	0,5 sec.		Premere + ghiera comandi	Nessuna	255
c4 Ritardo autop. monitor			f4 Funzione pulsante AE-L/AF-L		
Riproduzione	10 sec.	238	Premere	Blocco AE/AF	256
Menu	1 min.		Premere + ghiera comandi	Nessuna	256
Visualizzazione informazioni	10 sec.				
Mostra foto scattata	4 sec.				
Live view	10 min.				
c5 Tempo attesa telecom. (ML-L3)	1 min.	238	f5 Personalizzazione ghiera		
d1 Segnale acustico			Rotazione inversa	Compensazione esposizione: <input type="checkbox"/> Tempo di posa/diaframma: <input type="checkbox"/>	257
Volume	No	238	Inverti principale/secondaria	No	
Tono	Moderato		Impostazione diaframma	Ghiera secondaria	
d2 Mostra reticolo mirino	No	239	Menu e riproduzione	No	
d3 Display ISO e regolazioni	Mostra contafotogrammi	239	f6 Press. pulsante uso ghiera	No	258
d4 Visualizza suggerimenti	Sì	239	f7 Blocco scatto con slot vuoto	Attiva scatto	258
d5 Vel. scatto modo seq. CL	3 fps	239	f8 Inverti indicatori		258
d6 Limite scatto continuo	100	240	f9 Funz. puls.  dell'MB-D15	Blocco AE/AF	259
d7 Numerazione sequenza file	Sì	240	g1 Funzione pulsante Fn	Nessuna	259
d8 Visualizzazione informazioni	Auto	241	g2 Funzione puls. anteprima	Nessuna	260
d9 Illuminazione LCD	No	241	g3 Funzione pulsante AE-L/AF-L	Blocco AE/AF	260
d10 Esposizione posticipata	No	241	g4 Funzione pulsante di scatto	Scatta foto	260
d11 Avviso flash	Sì	241			

* Impostazioni predefinite ripristinate con **Reset personalizzazioni** ( 231).



■■ Impostazioni predefinite del menu impostazioni

Opzione	Predefinito		Opzione	Predefinito	
Salva impostazioni utente			Rotazione auto immagine	Sì	265
Salva in U1	L'impostazione predefinita del modo di ripresa è P	55	HDMI		
Salva in U2			Risoluzione output	Auto	216
Luminosità del monitor	0	262	Controllo periferica	Sì	
Pulisci sensore di immagine			GPS		
Pulisci all'avvio/ spegnimento	Pulisci all'avvio e spegnimento	313	Timer di standby	Attiva	152
Riduzione dello sfarfallio	Auto	264	Usa dati GPS per orologio	Sì	
Fuso orario e data			Adattatore wireless	Attiva	271
Ora legale	No	265	Caricamento Eye-Fi	Attiva	272



Programma di esposizione (Modo P)

Il programma di esposizione per il modo **P** è indicato nel seguente grafico:

— ISO 100; obiettivo con apertura massima di f/1.4 e apertura minima di f/16 (per es., AF-S NIKKOR 50 mm f/1.4G)

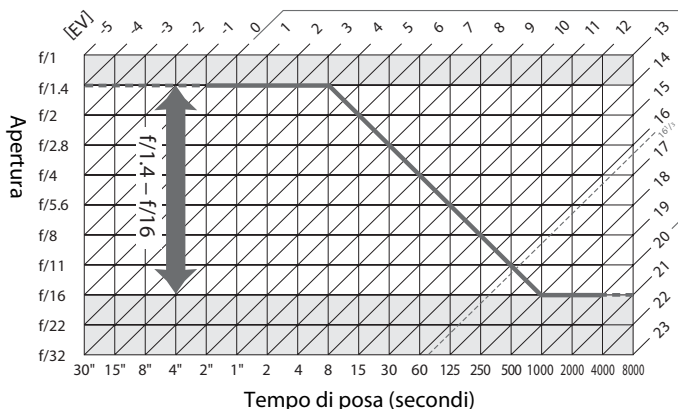

I valori massimo e minimo per EV variano in base alla sensibilità ISO; il grafico in alto assume una sensibilità ISO equivalente a ISO 100. Quando si usa la misurazione matrix, i valori superiori a $16^{1/3}$ EV sono ridotti a $16^{1/3}$ EV.



Risoluzione dei problemi

Se si verificano problemi di funzionamento, consultare l'elenco dei problemi comuni riportato di seguito prima di rivolgersi a un rivenditore o un centro assistenza autorizzato Nikon.

Batteria/Display

La fotocamera è accesa ma non risponde: attendere la fine della registrazione. Se il problema persiste, spegnere la fotocamera. Se la fotocamera non si spegne, rimuovere e reinserire la batteria o, se si sta usando un adattatore CA, scollegare e ricollegare l'adattatore CA. Si noti che, sebbene i dati attualmente in corso di registrazione andranno persi, i dati che sono stati già registrati non saranno alterati dalla rimozione o disconnessione della fonte di alimentazione.

Il mirino non è a fuoco: regolare la messa a fuoco del mirino o usare le lentine di correzione diottrica opzionali (☐ 33, 308).

Il mirino è buio: inserire una batteria completamente carica (☐ 22, 35).

I display si spengono senza avvisare: scegliere ritardi maggiori per la personalizzazione c2 (**Timer di standby**) o c4 (**Ritardo autosp. monitor**) (☐ 237, 238).

I display del pannello di controllo e del mirino non rispondono e appaiono fiochi: i tempi di risposta e la luminosità di questi display variano in base alla temperatura.

Sono visibili delle righe sottili attorno al punto AF attivo o il display si illumina in rosso quando viene selezionato il punto AF: questi fenomeni sono normali per questo tipo di mirino e non indicano un malfunzionamento.

Ripresa (tutti i modi)

La fotocamera impiega tempo per accendersi: cancellare file o cartelle.

Scatto disattivato:

- La card di memoria è bloccata, piena o non inserita (☐ 30, 31).
- **Blocca scatto** è selezionato per la personalizzazione f7 (**Blocco scatto con slot vuoto**; ☐ 258) e non è inserita alcuna card di memoria (☐ 30).
- Il flash incorporato è in carica (☐ 38).
- La fotocamera non è messa a fuoco (☐ 37).
- Obiettivo CPU dotato di ghiera diaframma collegato ma con il diaframma non bloccato sul numero f/ più alto. Se **FE E** viene visualizzato nel pannello di controllo, selezionare **Ghiera diaframma** per la personalizzazione f5 (**Personalizzazione ghiera**) > **Impostazione diaframma** per usare la ghiera diaframma per regolare l'apertura (☐ 257).
- L'obiettivo senza CPU è montato ma fotocamera non è nel modo **A** o **M** (☐ 298).

La fotocamera è lenta nel rispondere al pulsante di scatto: selezionare **No** per la personalizzazione d10 (**Esposizione postscipata**; ☐ 241).

Non vengono scattate foto quando il pulsante di scatto del comando a distanza viene premuto:

- Sostituire la batteria nel telecomando (☐ 309).
- Scegliere un'opzione diversa da **No** per **Modo comando a distanza (ML-L3)** (☐ 127).
- Il flash è in ricarica (☐ 38).
- Il tempo selezionato per la personalizzazione c5 (**Tempo attesa telecom. (ML-L3)**; ☐ 238) è scaduto.
- Una luce intensa sta interferendo con il comando a distanza ML-L3.



Le foto non sono messe a fuoco:

- Ruotare il selettore del modo di messa a fuoco su **AF** (☐ 71).
- La fotocamera non è in grado di mettere a fuoco con l'autofocus: utilizzare la messa a fuoco manuale o il blocco della messa a fuoco (☐ 76, 78).
- Il pulsante di scatto non può essere usato per mettere a fuoco quando a **AF-ON** è assegnata l'opzione **Premere** per la personalizzazione f2 (**Funzione pulsante Fn**, ☐ 253), f3 (**Funzione puls. anteprema**, ☐ 255), f4 (**Funzione pulsante AE-L/AF-L**, ☐ 256) o f9 (**Funz. puls. dell'MB-D15**, ☐ 259). Usare il pulsante al quale è assegnato **AF-ON**.

La messa a fuoco non si blocca quando il pulsante di scatto viene premuto a metà corsa: usare il pulsante **AE-L/AF-L** per bloccare la messa a fuoco quando **AF-C** è selezionato per il modo autofocus o quando si fotografano soggetti in movimento nel modo **AF-A**.

Impossibile selezionare il punto AF:

- Sbloccare il blocco del selettore di messa a fuoco (☐ 75).
- Area AF auto o AF con priorità al volto selezionato per il modo area AF: scegliere un altro modo.
- La fotocamera è nel modo di riproduzione (☐ 185) o i menu sono in uso (☐ 217).
- Premere il pulsante di scatto a metà corsa per spegnere il monitor o avviare il timer di standby (☐ 38).

Non è possibile selezionare il modo area AF: è selezionata la messa a fuoco manuale (☐ 78, 159).

Nel modo di scatto in sequenza viene scattata una sola foto a ogni pressione del pulsante di scatto: la ripresa in sequenza non è disponibile se il flash incorporato si attiva (☐ 121).

Impossibile cambiare la dimensione dell'immagine: la **Qualità dell'immagine** è impostata su **NEF (RAW)** (☐ 67).

La fotocamera impiega molto tempo per la registrazione delle foto: disattivare la riduzione disturbo su esposizioni lunghe (☐ 228).

Disturbi (punti luminosi, pixel luminosi distribuiti in modo casuale, effetto nebbia o righe) appaiono nelle foto:

- Scegliere una sensibilità ISO inferiore o utilizzare la riduzione disturbo su ISO elevati (☐ 79, 228).
- Il tempo di posa è più lungo di 1 sec.: usare la riduzione disturbo su esposizioni lunghe (☐ 228).
- Disattivare D-Lighting attivo per evitare di accentuare gli effetti del disturbo (☐ 113).

L'illuminatore ausiliario AF non si accende:

- L'illuminatore ausiliario AF non si accende se **AF-C** è selezionato per il modo autofocus (☐ 71) o se è selezionato l'autofocus continuo quando la fotocamera è nel modo **AF-A**. Scegliere **AF-S**. Se AF singolo o AF ad area dinamica è selezionato per modo area AF, selezionare il punto AF centrale (☐ 73, 75).
- La fotocamera è attualmente in live view oppure sta registrando un filmato.
- **No** è selezionato per la personalizzazione a7 (**Illuminatore AF incorporato**) (☐ 233).
- L'illuminatore si è spento automaticamente. L'uso prolungato può comportare il surriscaldamento dell'illuminatore; attendere che la lampada si raffreddi.

Appaiono chiazze nelle foto: pulire gli elementi frontale e posteriore dell'obiettivo. Se il problema persiste, effettuare una pulizia del sensore di immagine (☐ 313).

Il suono non viene registrato con i filmati: Microfono spento è selezionato per **Impostazioni filmato > Microfono**.

La luminosità dell'immagine nel monitor differisce dall'esposizione delle foto scattate in live view:

- La misurazione ponderata centrale o spot è selezionata (☐ 83).
- La fotocamera è nel modo **M**.
- Il soggetto è troppo chiaro o troppo scuro.
- Il D-Lighting attivo è in funzione (☐ 113).
- La foto è un'esposizione lunga (☐ 52).
- Viene usato il flash (☐ 119).



Durante il live view o la registrazione di filmati appaiono effetto flicker (sfarfallio della luce) o strisce: scegliere un'opzione per **Riduzione dello sfarfallio** che corrisponda alla frequenza dell'alimentazione CA locale (☐ 264).

Fasce chiare appaiono durante il live view o la registrazione di filmati: un segnale lampeggiante, il flash o altre fonti di luce di breve durata sono state usate durante il live view o la registrazione di filmati.

Impossibile selezionare l'opzione di menu: alcune opzioni non sono disponibili in tutti i modi.

Ripresa (P, S, A, M)

Scatto disattivato:

- È collegato un obiettivo senza CPU: ruotare la ghiera di selezione modo della fotocamera su **A** o **M** (☐ 47, 298).
 - Ghiera di selezione modo ruotata su **S** dopo aver selezionato il tempo di posa di "Posa B" (**b** **1** **b**) o "Posa T" (**- -**) nel modo **M**: scegliere un nuovo tempo di posa (☐ 49).
-

Non è disponibile tutta la gamma dei tempi di posa: flash in uso. Il tempo sincro flash può essere selezionato tramite la personalizzazione e1 (**Tempo sincro flash**); quando si usano unità flash compatibili, scegliere **1/320 sec. (Auto FP)** o **1/250 sec. (Auto FP)** per una gamma completa di tempi di posa (☐ 244).

I colori sono innaturali:

- Regolare il bilanciamento del bianco affinché corrisponda alla sorgente di luce (☐ 89).
 - Regolare le impostazioni di **Imposta Picture Control** (☐ 105).
-

Impossibile misurare il bilanciamento del bianco: il soggetto è troppo scuro o troppo chiaro (☐ 97).

Impossibile selezionare l'immagine come fonte per il bilanciamento del bianco premisurato: l'immagine non è stata creata con la D7100 (☐ 100).

Bracketing del bilanciamento del bianco non disponibile:

- È selezionata l'opzione di qualità dell'immagine NEF (RAW) o NEF + JPEG per la qualità dell'immagine (☐ 66).
 - È attivato il modo esposizione multipla (☐ 144).
-

Gli effetti del Picture Control differiscono da un'immagine all'altra: **A** (auto) è selezionato per nitidezza, contrasto o saturazione. Per ottenere risultati coerenti su una serie di foto, scegliere un'altra impostazione (☐ 108).

Impossibile modificare la misurazione esposimetrica: è attivo il blocco esposizione automatica o il live view filmati (☐ 84, 161).

Impossibile utilizzare la compensazione dell'esposizione: scegliere il modo **P**, **S** o **A** (☐ 48, 49, 50).

Appaiono disturbi (aree rossastre o altri oggetti) nelle esposizioni lunghe: attivare la riduzione disturbo su esposizioni lunghe (☐ 228).

Riproduzione

L'immagine in formato NEF (RAW) non viene riprodotta: la foto è stata scattata con qualità dell'immagine di NEF + JPEG (☐ 66).

Impossibile visualizzare foto registrate con altre fotocamere: le immagini registrate con altre marche di fotocamere potrebbero non essere visualizzate correttamente.

Viene visualizzato un messaggio che indica che non sono disponibili foto per la riproduzione: selezionare **Tutte** per **Cartella di riproduzione** (☐ 217).



Le foto con orientamento verticale (ritratto) vengono visualizzate in orientamento orizzontale (paesaggio):

- Selezionare **Si** per **Ruota foto verticali** (☐ 222).
- Le foto sono state scattate con **No** selezionato per **Rotazione auto immagine** (☐ 265).
- La fotocamera era orientata verso l'alto o verso il basso al momento dello scatto della foto (☐ 265).
- La foto è visualizzata nel modo mostra foto scattata (☐ 222).

Non è possibile cancellare la foto:

- L'immagine è protetta: rimuovere la protezione (☐ 196).
- La card di memoria è bloccata (☐ 31).

Impossibile ritoccare la foto: la foto non può essere modificata ulteriormente con questa fotocamera (☐ 274).

Impossibile cambiare l'ordine di stampa:

- La card di memoria è piena: cancellare alcune foto (☐ 35, 197).
- La card di memoria è bloccata (☐ 31).

Impossibile selezionare la foto per la stampa: la foto è in formato NEF (RAW). Creare una copia JPEG utilizzando **Elaborazione NEF (RAW)** o trasferire a un computer e stampare utilizzando ViewNX 2 (in dotazione) o Capture NX 2 (disponibile separatamente).

L'immagine non viene visualizzata sul televisore:

- Scegliere la risoluzione output corretta (☐ 216).
- Il cavo HDMI (☐ 215) non è connesso correttamente.

La fotocamera non risponde al comando a distanza del televisore HDMI-CEC:

- Selezionare **Si** per **HDMI > Controllo periferica** nel menu impostazioni (☐ 216).
- Regolare le impostazioni HDMI-CEC del televisore come descritto nella documentazione fornita con il dispositivo.

Impossibile trasferire foto al computer: il sistema operativo non è compatibile con la fotocamera o con il software di trasferimento. Usare un lettore di card per copiare le foto sul computer (☐ 202).

Le foto non vengono visualizzate in Capture NX 2: aggiornare all'ultima versione (☐ 309).

L'opzione immagine "dust off" in Capture NX 2 non ottiene l'effetto desiderato: la pulizia del sensore di immagine cambia la posizione della polvere presente sul sensore di immagine. I dati di riferimento "dust off" registrati prima della pulizia del sensore di immagine non possono essere utilizzati con le foto scattate dopo aver eseguito la pulizia del sensore di immagine. I dati di riferimento "dust off" registrati dopo la pulizia del sensore di immagine non possono essere utilizzati con le foto scattate prima di avere eseguito la pulizia del sensore di immagine (☐ 264).

Il computer visualizza le foto NEF (RAW) in modo diverso dalla fotocamera: il software di terze parti non visualizza gli effetti dei Picture Control o di D-Lighting attivo. Utilizzare ViewNX 2 (in dotazione) o un software Nikon opzionale, come Capture NX 2 (disponibile separatamente).

Varie







La data di registrazione non è corretta: impostare l'orologio della fotocamera (☐ 28, 265).

Impossibile selezionare l'opzione di menu: alcune opzioni non sono disponibili con determinate combinazioni di impostazioni o quando non è inserita una card di memoria. Si noti che l'opzione **Info batteria** non è disponibile quando la fotocamera è alimentata da un connettore di alimentazione EP-5B e da un adattatore CA EH-5b opzionali (☐ 266).



Messaggi di errore

In questa sezione sono elencati gli indicatori e i messaggi di errore che appaiono nel mirino, nel pannello di controllo e sul monitor.

Indicatore		Problema	Soluzione	📖
Pannello di controllo	Mirino			
 FE E (lampeggia)		La ghiera diaframma non è impostata sul diaframma minimo.	Impostare la ghiera sull'apertura minima (numero f/ più alto).	27
		Batteria quasi scarica.	Preparare una batteria di riserva completamente carica.	22
 (lampeggia)	 (lampeggia)	<ul style="list-style-type: none"> Batteria scarica. Impossibile utilizzare la batteria. Una batteria ricaricabile Li-ion estremamente scarica o una batteria di terze parti è inserita nella fotocamera o nel battery pack MB-D15. 	<ul style="list-style-type: none"> Ricaricare o sostituire la batteria. Contattare un centro assistenza autorizzato Nikon. Sostituire la batteria o ricaricarla se la batteria ricaricabile Li-ion è scarica. 	xxvi, 22, 24
ΔF		Nessun obiettivo collegato oppure un obiettivo senza CPU collegato senza aver specificato l'apertura massima. Diaframma mostrato negli arresti dall'apertura massima.	Il valore di apertura verrà visualizzato se è specificata l'apertura massima.	149
F - - (lampeggia)		<ul style="list-style-type: none"> Nessun obiettivo montato. È montato un obiettivo senza CPU. 	<ul style="list-style-type: none"> Collegare un obiettivo. Se è montato un obiettivo CPU, rimuovere e rimontare l'obiettivo. Selezionare il modo A o M. 	26, 295 47, 298
—	 (lampeggia)	La fotocamera non è in grado di eseguire la messa a fuoco con l'autofocus.	Cambiare la composizione o mettere a fuoco manualmente.	72, 78



Indicatore		Problema	Soluzione	📖
Pannello di controllo	Mirino			
(Gli indicatori di esposizione o il display di tempo di posa o apertura lampeggiano)		Il soggetto è troppo luminoso; la foto risulterà sovraesposta.	<ul style="list-style-type: none"> Utilizzare una sensibilità ISO inferiore Nel modo di ripresa: <ul style="list-style-type: none"> P Utilizzare un filtro ND opzionale S Ridurre il tempo di posa A Scegliere un'apertura inferiore (numero f/ più alto) <input checked="" type="checkbox"/> Scegliere un altro modo di ripresa 	79 308 49 50 178
		Il soggetto è troppo scuro; la foto risulterà sottoesposta.	<ul style="list-style-type: none"> Utilizzare una sensibilità ISO superiore Nel modo di ripresa: <ul style="list-style-type: none"> P Utilizzare il flash S Allungare il tempo di posa A Scegliere un'apertura maggiore (numero f/ più basso) 	79 119 49 50
b u l b (lampeggia)		Posa B (b u l b) selezionato nel modo S .	Cambiare tempo di posa o selezionare il modo M .	49, 51
- - (lampeggia)		Posa T (- -) selezionato nel modo S .	Cambiare tempo di posa o selezionare il modo M .	49, 51
b u S Y (lampeggia)	b S Y (lampeggia)	Le foto sono in corso di elaborazione.	Attendere fino al termine dell'elaborazione.	—
—	 (lampeggia)	Se un indicatore lampeggia per 3 sec. dopo l'entrata in funzione del flash, la foto può risultare sottoesposta.	Controllare la foto sul monitor; se è sottoesposta, regolare le impostazioni e riprovare.	185
F u l l (lampeggia)	F u l (lampeggia)	Memoria insufficiente per registrare ulteriori foto con le impostazioni attuali oppure la fotocamera ha esaurito i numeri di file o cartelle disponibili.	<ul style="list-style-type: none"> Ridurre la qualità o la dimensione. Cancellare foto. Inserire una nuova card di memoria. 	66, 68 197 30
E r r (lampeggia)		Malfunzionamento della fotocamera.	Rilasciare l'otturatore. Se l'errore persiste o si presenta di frequente, rivolgersi a un centro assistenza autorizzato Nikon.	—



Indicatore		Problema	Soluzione	📖
Monitor	Pannello di controllo			
Card di memoria non presente.	[- E -]	La fotocamera non è in grado di rilevare la card di memoria.	Spegner la fotocamera e confermare che la card sia inserita correttamente.	30
Impossibile utilizzare questa card di memoria. Potrebbe essere danneggiata. Inserirne un'altra.	[Card, Err] (lampeggia)	<ul style="list-style-type: none"> • Errore durante l'accesso alla card di memoria. • Impossibile creare una nuova cartella. 	<ul style="list-style-type: none"> • Utilizzare una card di memoria approvata da Nikon. • Controllare che i contatti siano puliti. Se la card è danneggiata, contattare il rivenditore o un centro assistenza autorizzato Nikon. • Cancellare file o inserire una nuova card di memoria dopo avere copiato le foto importanti nel computer o in altro dispositivo. 	347 — 30, 197
	[Card, Err] (lampeggia)	La fotocamera non è in grado di controllare la Eye-Fi card.	<ul style="list-style-type: none"> • Controllare che il firmware della Eye-Fi card sia aggiornato. • Copiare i file presenti sulla Eye-Fi card su un computer o su un altro dispositivo e formattare la card, oppure inserire una nuova card. 	272 30, 32, 203
Card di memoria bloccata. Spostare il selettore in posizione di scrittura.	[Card, ---] (lampeggia)	La card di memoria è bloccata (protezione da scrittura).	Fare scorrere l'interruttore di protezione da scrittura in posizione di "scrittura".	31
Non disponibile se la Eye-Fi card è bloccata.	[Card, Err] (lampeggia)	La Eye-Fi card è bloccata (protezione da scrittura).		
Card non formattata. Formattare la card.	[Fcr] (lampeggia)	La card di memoria non è stata formattata per l'uso nella fotocamera.	Formattare la card di memoria o inserirne una nuova.	30, 32
L'ora è stata reimpostata.	—	L'orologio della fotocamera non è impostato.	Impostare l'orologio della fotocamera.	28, 265
Aggiornamento del firmware dell'unità flash non riuscito. Impossibile utilizzare il flash. Contattare un centro assistenza autorizzato Nikon.	—	Il firmware dell'unità flash montata sulla fotocamera non è stato aggiornato correttamente.	Contattare un centro assistenza autorizzato Nikon.	—
Impossibile avviare live view. Attendere.	—	La temperatura interna della fotocamera è alta.	Attendere che i circuiti interni si raffreddino prima di riprendere il live view o la registrazione del filmato.	154, 168

Indicatore		Problema	Soluzione	📖
Monitor	Pannello di controllo			
La cartella non contiene immagini.	—	Nessuna foto sulla card di memoria oppure nelle cartelle selezionate per la riproduzione.	Selezionare una cartella contenente foto dal menu Cartella di riproduzione oppure inserire un'altra card di memoria contenente foto.	30, 217
Tutte le immagini sono nascoste.	—	Tutte le foto della cartella attuale sono nascoste.	Nessuna immagine può essere riprodotta finché non viene selezionata un'altra cartella o non viene utilizzata l'opzione Nascondi immagine per consentire la visualizzazione di almeno una foto.	218
Impossibile visualizzare il file.	—	Il file è stato creato o modificato utilizzando un computer o una fotocamera di altra marca oppure il file è danneggiato.	Non è possibile riprodurre il file nella fotocamera.	—
Impossibile selezionare questo file.	—	L'immagine selezionata non può essere ritoccata.	Le foto create con altri dispositivi non possono essere ritoccate.	274
Il filmato non può essere modificato.	—	Il filmato selezionato non può essere modificato.	<ul style="list-style-type: none"> • I filmati creati con altri dispositivi non possono essere modificati. • I filmati devono avere una durata minima di due secondi. 	— 175
Controllare la stampante.	—	Errore di stampa.	Controllare la stampante. Per riprendere, selezionare Continua (se disponibile).	208 *
Controllare la carta.	—	La carta nella stampante non è del formato selezionato.	Inserire carta del formato corretto e selezionare Continua .	208 *
Inceppamento carta.	—	La carta nella stampante è inceppata.	Togliere la carta inceppata e selezionare Continua .	208 *
Carta esaurita.	—	Carta esaurita nella stampante.	Inserire carta del formato scelto e selezionare Continua .	208 *
Controllare l'inchiostro.	—	Errore dovuto all'inchiostro.	Controllare l'inchiostro. Per riprendere, selezionare Continua .	208 *
Inchiostro esaurito.	—	Inchiostro esaurito nella stampante.	Sostituire l'inchiostro e selezionare Continua .	208 *

* Vedere il manuale della stampante per maggiori informazioni.





Specifiche

■ ■ Fotocamera digitale Nikon D7100

Tipo	
Tipo	Fotocamera digitale reflex con obiettivo singolo
Innesto dell'obiettivo	Baionetta F-Mount Nikon (con accoppiamento AF e contatti AF)
Angolo di campo effettivo	Formato DX Nikon; lunghezza focale in formato 35 mm [135] equivalente a circa 1,5x di quella degli obiettivi con angolo di campo formato FX
Pixel effettivi	
Pixel effettivi	24,1 milioni
Sensore di immagine	
Sensore di immagine	Sensore CMOS 23,5 × 15,6 mm
Pixel totali	24,71 milioni
Sistema di riduzione polvere	Pulizia sensore di immagine, dati di riferimento immagine "dust off" (software Capture NX 2 opzionale richiesto)
Memorizzazione	
Dimensione dell'immagine (pixel)	<ul style="list-style-type: none">• Area immagine DX (24 × 16) 6.000 × 4.000 (L) 4.496 × 3.000 (M) 2.992 × 2.000 (S)• Area immagine 1,3× (18 × 12) 4.800 × 3.200 (L) 3.600 × 2.400 (M) 2.400 × 1.600 (S)• Foto con area immagine di DX (24 × 16) scattate in live view filmato 6.000 × 3.368 (L) 4.496 × 2.528 (M) 2.992 × 1.680 (S)• Foto con area immagine di 1,3× (18 × 12) scattate in live view filmato 4.800 × 2.696 (L) 3.600 × 2.024 (M) 2.400 × 1.344 (S)
Formato file	<ul style="list-style-type: none">• NEF (RAW): 12 o 14 bit, compressione senza perdita o compressione maggiore• JPEG: JPEG-baseline conforme alla compressione Fine (circa 1 : 4), Normal (circa 1 : 8) o Basic (circa 1 : 16) (Priorità dimensione); compressione Qualità ottimale disponibile• NEF (RAW) + JPEG: foto singole registrate in entrambi i formati, NEF (RAW) e JPEG
Sistema Picture Control	Standard, neutro, saturo, monocromatico, ritratto, paesaggio; il Picture Control selezionato può essere modificato; memorizzazione per Picture Control personalizzati
Supporti	Card di memoria SD (Secure Digital) e SDHC e SDXC compatibili con UHS-I
Alloggiamento doppio	Slot 2 può essere utilizzato per la memorizzazione di eccedenza o di backup o per memorizzazioni separate di copie create utilizzando NEF + JPEG; le foto possono essere copiate da una card all'altra.
Sistema file	DCF (Design Rule for Camera File System) 2.0, DPOF (Digital Print Order Format), Exif (Exchangeable Image File Format for Digital Still Cameras) 2.3, PictBridge



Esposizione	
Metodo di misurazione esposimetrica	<ul style="list-style-type: none"> • Matrix: Misurazione Color Matrix 3D II (obiettivi tipo G e D); misurazione Color Matrix II (altri obiettivi CPU); misurazione Color Matrix disponibile con obiettivi senza CPU se l'utente fornisce i dati obiettivo • Ponderata centrale: peso del 75% dato al cerchio di 8 mm al centro dell'inquadratura. Il diametro del cerchio può essere cambiato a 6, 10 o 13 mm, oppure il peso può essere basato sulla media dell'intero fotogramma (gli obiettivi senza CPU utilizzano un cerchio di 8 mm) • Spot: misurazione effettuata in un cerchio di 3,5 mm (circa il 2,5% dell'inquadratura) centrato sul punto AF selezionato (sul punto AF centrale se si utilizza un obiettivo senza CPU)
Distanza (ISO 100, obiettivo f/1.4, 20 °C)	<ul style="list-style-type: none"> • Misuraz. pond. centrale o matrix: 0–20 EV • Misurazione spot: 2–20 EV
Terminale di accoppiamento esposimetro	Accoppiamento di CPU e AI
Modo	<p>Modi auto (☺ auto; ☺ auto, senza flash); auto programmato con programma flessibile (P); auto a priorità di tempi (S); auto priorità diaframmi (A); manuale (M); modi scena (👤 ritratto; 🌄 paesaggio; 👶 bambini; 🏃 sport; 🌸 macro close-up; 🌃 ritratto notturno; 🌃 paesaggio notturno; 🎉 feste/interni; 🏖️ spiaggia/neve; 🌅 tramonto; 🌅 aurora/crepuscolo; 🐾 ritratto animali domestici; 🕯️ lume di candela; 🌸 fiori; 🍂 colori autunnali; 🍷 alimenti); modi effetti speciali (🌃 visione notturna; 🎨 bozzetto a colori; 🏠 effetto miniatura; 🎨 selezione colore; 🎭 silhouette; 🎨 high key; 🎨 low key); U1 (impostazioni utente 1); U2 (impostazioni utente 2)</p>
Compensazione dell'esposizione	Può essere regolata da -5+5 EV in incrementi di 1/3 o 1/2 EV nei modi P, S, A e M
Bracketing di esposizione	2–5 fotogrammi in step di 1/3, 1/2, 2/3, 1, 2 o 3 EV
Bracketing flash	2–5 fotogrammi in step di 1/3, 1/2, 2/3, 1, 2 o 3 EV
Bracketing del bilanciamento del bianco	2–5 fotogrammi in step di 1, 2 o 3
Bracket. D-Lighting attivo	2 fotogrammi utilizzando il valore selezionato per un fotogramma o 3 fotogrammi utilizzando i valori predefiniti per tutti i fotogrammi
Blocco esposizione	Luminosità bloccata al valore rilevato con il pulsante AE-L/AF-L
Sensibilità ISO (Indice di esposizione consigliato)	ISO 100–6400 in step di 1/3 o 1/2 EV. Può essere impostata anche a circa 0,3, 0,5, 0,7, 1 o 2 EV (equivalente ISO 25.600) sopra ISO 6400; controllo automatico ISO disponibile
D-Lighting attivo	Auto, Molto alto, Alto, Normale, Moderato, No
Messa a fuoco	
Autofocus	Modulo sensore autofocus Nikon Advanced Multi-CAM 3500DX con rilevazione di fase TTL, regolazione fine, 51 punti di messa a fuoco (inclusi 15 sensori a croce; 1 punto AF centrale disponibile ad aperture più lente di f/5.6 e più veloci di f/8 o a f/8, e illuminatore ausiliario AF (portata di circa 0,5–3 m)
Distanza di rilevazione	-2+19 EV (ISO 100, 20 °C)
Motore di messa a fuoco	<ul style="list-style-type: none"> • Autofocus (AF): AF singolo (AF-S); AF-continuo (AF-C); selezione AF-S/AF-C auto (AF-A); messa a fuoco a inseguimento predittivo attivata automaticamente in base allo stato del soggetto • Messa a fuoco manuale (M): è possibile utilizzare il telemetro elettronico
Punto AF	Selezionabile tra 51 o 11 punti AF
Modo area AF	AF a punto singolo, AF ad area dinamica 9, 21 o 51 punti, tracking 3D, area AF auto

Messa a fuoco	
Blocco della messa a fuoco	La messa a fuoco può essere bloccata premendo il pulsante di scatto a metà corsa (AF singolo) o premendo il pulsante  AE-L/AF-L
Flash	
Flash incorporato	 : flash automatico con sollevamento auto P, S, A, M, Tl : sollevamento manuale con rilascio a pulsante
Numero guida	Circa 12, 12 con flash manuale (m, ISO 100, 20 °C)
Controllo flash	TTL : il controllo flash i-TTL con l'utilizzo del sensore RGB a 2016 pixel è disponibile con il flash incorporato e SB-910, SB-900, SB-800, SB-700, SB-600 o SB-400; il fill-flash con bilanciamento i-TTL per SLR digitale viene utilizzato con la misurazione matrix e ponderata centrale, flash i-TTL standard per SLR digitale con misurazione spot
Modo flash	Auto, auto con riduzione occhi rossi, slow sync auto, slow sync auto con riduzione occhi rossi, fill-flash, riduzione occhi rossi, sincro su tempi lenti, sincro su tempi lenti con riduzione occhi rossi, seconda tendina con sincro su tempi lenti, sincro sulla seconda tendina, no; sincro FP automatico a tempi rapidi supportato
Compensazione flash	-3–+1 EV in incrementi di 1/3 o 1/2 EV
Indicatore di pronto lampo	Si illumina quando il flash incorporato o il flash esterno opzionale sono completamente carichi; lampeggia dopo l'attivazione del flash a piena potenza
Slitta accessori	Slitta accessori ISO 518 con contatti sincro e dati e blocco di sicurezza
Nikon Creative Lighting System (CLS)	<ul style="list-style-type: none"> • Illuminazione avanzata senza cavi supportata con: <ul style="list-style-type: none"> - SB-910, SB-900, SB-800 o SB-700 come flash master e SB-600 o SB-R200 come remoti, o SU-800 come commander - Il flash incorporato può servire come flash master nel modo commander • Sincro FP automatico a tempi rapidi e illuminazione pilota supportati con tutte le unità flash compatibili con CLS tranne SB-400; comunicazione informazioni colore flash e blocco FV supportati con tutte le unità flash compatibili con CLS
Terminale sincro	Adattatore sincro AS-15 (disponibile separatamente)
Bilanciamento del bianco	
Bilanciamento del bianco	Auto (2 tipi), incandescenza, fluorescenza (7 tipi), sole diretto, flash, nuvoloso, ombra, premisurazione manuale (possono essere salvati fino a 6 valori, bilanciamento del bianco spot disponibile durante il live view), scelta della temperatura di colore (2.500 K–10.000 K), tutti con regolazione fine
Live view	
Modi	Fotografia live view (immagini fisse), live view filmati (filmati)
Motore di messa a fuoco	<ul style="list-style-type: none"> • Autofocus (AF): AF singolo (AF-S); AF permanente (AF-F) • Messa a fuoco manuale (M)
Modo area AF	AF con priorità al volto, AF area estesa, AF area normale, AF a inseguimento del soggetto
Autofocus	AF con rilevazione del contrasto ovunque nell'inquadratura (la fotocamera seleziona il punto AF automaticamente quando sono selezionati AF con priorità al volto o AF a inseguim. soggetto)
Filmato	
Misurazione esposimetrica	Misurazione esposimetrica TTL mediante il sensore di immagine principale
Metodo di misurazione esposimetrica	Matrix



Filmato	
Dimensioni del fotogramma (pixel) e frequenza di scatto	<ul style="list-style-type: none"> • 1920 × 1080; 60i (59,94 campi/sec.)/ 50i (50 campi/sec.)* • 1920 × 1080; 30 p (progressivo), 25p, 24p • 1280 × 720; 60p, 50p <p>Le frequenze di scatto effettive per 60p, 50p, 30p, 25p e 24p sono rispettivamente 59,94, 50, 29,97, 25 e 23,976 fps; le opzioni supportano la qualità dell'immagine ★ alta e normale</p>
Formato file	MOV
Compressione video	Codifica avanzata video H.264/MPEG-4
Formato di registrazione audio	PCM lineare
Dispositivo di registrazione audio	Microfono stereo incorporato o esterno; sensibilità regolabile

* Disponibile solo quando **1,3× (18 × 12)** è selezionato per Area immagine. L'output del sensore è di circa 60 o 50 fps.

Monitor	
Monitor	8 cm/3,2 pollici, circa 1.229 k punti (VGA; 640 × 480 × 4=1.228.800 punti), monitor TFT con angolo di visione circa 170°, circa 100% copertura dell'inquadratura e regolazione luminosità

Riproduzione	
Riproduzione	Riproduzione a pieno formato e miniature (4, 9 o 72 immagini o calendario) con zoom in riproduzione, riproduzione filmati, slide show di foto e/o filmati, visualizzazione istogrammi, alte luci, informazioni sulla foto, visualizzazione dati GPS e rotazione auto immagine

Interfaccia	
USB	USB ad alta velocità
Uscita HDMI	Mini-connettore HDMI (tipo C)
Terminale accessori	Telecomando: WR-1 e WR-R10 (disponibile separatamente) Cavo di scatto: MC-DC2 (disponibile separatamente) Unità GPS: GP-1 (disponibile separatamente)
Ingresso audio	Jack mini-pin stereo (diametro di 3,5 mm; alimentazione plug-in supportata)
Uscita audio	Jack mini-pin stereo (diametro di 3,5 mm)

Lingue supportate	
Lingue supportate	Arabo, Bengalese, Cinese (semplificato e tradizionale), Ceco, Coreano, Danese, Finlandese, Francese, Giapponese, Greco, Hindi, Indonesiano, Inglese, Italiano, Norvegese, Olandese, Persiano, Polacco, Portoghese (Europa e Brasile), Rumeno, Russo, Spagnolo, Svedese, Tailandese, Tamil, Tedesco, Turco, Ucraino, Ungherese, Vietnamita

Fonte di alimentazione	
Batteria	Una batteria ricaricabile Li-ion EN-EL15
Battery pack	Multi-power battery pack MB-D15 opzionale con una batteria ricaricabile Li-ion Nikon EN-EL15 o sei batterie AA alcaline, Ni-MH o al litio.
Adattatore CA	Adattatore CA EH-5b; richiede un connettore di alimentazione EP-5B (disponibile separatamente)

Attacco per treppiedi	
Attacco per treppiedi	1/4 pollici (ISO 1222)



Dimensioni/peso	
Dimensioni (L × A × P)	Circa 133,5 × 106,5 × 76 mm
Peso	Circa 765 g con batteria e card di memoria ma senza tappo corpo; circa 675 g (solo corpo macchina della fotocamera)

Ambiente operativo	
Temperatura	0 °C–40 °C
Umidità	85% o inferiore (senza condensa)

- Se non diversamente specificato, tutte le cifre si riferiscono a una fotocamera con batteria completamente carica che funziona alla temperatura specificata da Camera and Imaging Products Association (CIPA): 23 ±3 °C.
- Nikon si riserva il diritto di modificare le specifiche dell'hardware e del software descritte in questo manuale in qualsiasi momento e senza alcun preavviso. Nikon declina ogni responsabilità per eventuali danni provocati da possibili errori contenuti in questo manuale.

■ ■ **Caricabatteria MH-25**

Potenza nominale in entrata	CA 100–240 V, 50/60 Hz, 0,23–0,12 A
Potenza nominale in uscita	CC 8,4 V/1,2 A
Batterie supportate	Batteria ricaricabile Li-ion EN-EL15 Nikon
Tempo di ricarica	Circa 2 ore e 35 minuti a temperatura ambiente di 25 °C quando è completamente scarica
Temperatura operativa	0 °C–40 °C
Dimensioni (L × A × P)	Circa 91,5 × 33,5 × 71 mm, escluse le sporgenze
Lunghezza del cavo di alimentazione	Circa 1,5 m
Peso	Circa 110 g, esclusi cavo di alimentazione e adattatore a muro CA

■ ■ **Batteria ricaricabile Li-ion EN-EL15**

Tipo	Batteria ricaricabile agli ioni di litio
Capacità nominale	7,0 V/1900 mAh
Temperatura operativa	0 °C–40 °C
Dimensioni (L × A × P)	Circa 40 × 56 × 20,5 mm
Peso	Circa 88 g, escluso il copricontatti



■ Obiettivo AF-S DX NIKKOR 18–105 mm f/3.5-5.6G ED VR

Tipo	Obiettivo zoom AF-S DX NIKKOR tipo G con CPU incorporato e baionetta F-mount per uso esclusivo con fotocamere digitali SLR Nikon formato DX
Lunghezza focale	18–105 mm
Apertura massima	f/3.5-5.6
Costruzione obiettivo	15 elementi in 11 gruppi (compreso 1 elemento asferico e 1 elemento in vetro ED)
Angolo di campo	76°–15° 20´
Scala delle lunghezze focali	Graduata in millimetri (18, 24, 35, 50, 70, 105)
Informazioni sulla distanza	Uscita alla fotocamera
Zoom	Zoom manuale con anello zoom indipendente
Messa a fuoco	Sistema Internal Focusing (IF) Nikon con autofocus controllato da motore Silent Wave; messa a fuoco manuale supportata quando il commutatore A-M è impostato su A o M . La messa a fuoco può essere regolata ruotando l'anello di messa a fuoco dell'obiettivo mentre la messa a fuoco è bloccata in autofocus singolo. Non usare l'anello di messa a fuoco mentre la fotocamera sta mettendo a fuoco.
Riduzione vibrazioni	Metodo di decentramento ottico che utilizza voice coil motors (VCM)
Distanza minima di messa a fuoco	0,45 m dal piano focale (□ 78) a tutte le posizioni dello zoom
Lamelle diaframma	7 (apertura circolare del diaframma)
Diaframma	Completamente automatico
Distanza apertura	• Lunghezza focale 18 mm: f/3.5-22 • Lunghezza focale 105 mm: f/5.6-38
Misurazione esposimetrica	Apertura completa
Dimensione attacco filtro	67 mm (P=0,75 mm)
Dimensioni	Circa 76 mm diametro × 89 mm (distanza dalla flangia di innesto obiettivo della fotocamera)
Peso	Circa 420 g

Nikon si riserva il diritto di modificare le specifiche dell'hardware e del software descritte in questo manuale in qualsiasi momento e senza alcun preavviso. Nikon declina ogni responsabilità per eventuali danni provocati da possibili errori contenuti in questo manuale.



AF-S DX NIKKOR 18–105 mm f/3.5-5.6G ED VR

Il NIKKOR AF-S DX 18–105 mm f/3.5-5.6G ED VR è inteso per l'uso esclusivo con fotocamere digitali Nikon di formato DX. Prestazioni ottiche di livello superiore e resa delle immagini sono garantite dall'uso di elementi a lente asferica ed elementi costruiti usando vetro ED (a bassissimo indice di dispersione) per correggere l'aberrazione cromatica. Un'apertura arrotondata produce una sfocatura morbida ed esteticamente piacevole delle sorgenti luminose puntiformi in aree non a fuoco della foto (*bokeh*).

■ Riduzione vibrazioni (VR)

Gli obiettivi AF-S DX NIKKOR 18–105 mm f/3.5-5.6G ED VR supportano la riduzione vibrazioni (VR), che riduce l'effetto sfocato causato dal movimento della fotocamera anche quando si eseguono panoramiche, consentendo di allungare i tempi di posa di circa 3 EV (misurazioni Nikon; gli effetti variano in base all'utente e alle condizioni di ripresa).

Per usare la riduzione vibrazioni, far scorrere l'interruttore riduzione vibrazioni SÌ/NO su **ON (SÌ)**. La riduzione vibrazioni viene attivata quando il pulsante di scatto viene premuto a metà corsa, riducendo gli effetti del movimento della fotocamera sull'immagine nel mirino, semplificando il processo di inquadratura del soggetto e mettendo a fuoco sia in modo autofocus sia nel modo di messa a fuoco manuale. Quando si effettua una ripresa panoramica con la fotocamera, la riduzione vibrazioni viene applicata solo al movimento che non è parte della panoramica (se si effettuano panoramiche orizzontali, per esempio, la riduzione vibrazioni sarà applicata solo al movimento verticale), facilitando l'esecuzione regolare della panoramica in un ampio arco.

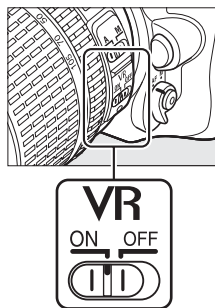

La riduzione delle vibrazioni può essere disattivata facendo scorrere l'interruttore riduzione vibrazioni SÌ/NO su **OFF (NO)**. Disattivare la riduzione vibrazioni quando la fotocamera è fissata saldamente su un treppiedi, ma mantenerla attivata quando la testa del treppiedi non è fissata o si utilizza un monopiede.

✔ Riduzione vibrazioni

Non spegnere la fotocamera né rimuovere l'obiettivo quando la riduzione vibrazioni è attiva. Se l'alimentazione all'obiettivo viene interrotta mentre la riduzione vibrazioni è attiva, l'obiettivo può spostarsi quando viene scosso. Questo non è un malfunzionamento e può essere corretto ricollegando l'obiettivo e accendendo la fotocamera.

La riduzione vibrazioni è disattivata quando il flash incorporato è in carica. Quando la riduzione vibrazioni è attiva, l'immagine nel mirino può risultare sfocata dopo che l'otturatore è stato rilasciato. Questa situazione non indica un malfunzionamento.



Utilizzo del flash incorporato

In caso di utilizzo del flash incorporato, assicurarsi che il soggetto sia a una distanza di almeno 0,6 m e rimuovere il paraluce per evitare vignettature (ombre create quando il margine dell'obiettivo oscura il flash incorporato).

Fotocamera	Posizione dello zoom	Distanza minima senza vignettatura
D5000, D3100, D3000	18 mm	2,5 m
	24 mm	1,0 m
D5200, D5100, D3200	18 mm	3,0 m
	24 mm	1,0 m
D700, D7100, D7000, serie D300, D200, D100, D80	Tutte	Nessuna vignettatura a qualsiasi distanza di messa a fuoco
D90, serie D70	18 mm	1,5 m
	24–105 mm	Nessuna vignettatura a qualsiasi distanza di messa a fuoco
D50	18 mm	1,0 m
	24–105 mm	Nessuna vignettatura a qualsiasi distanza di messa a fuoco
D60, serie D40	18 mm	2,5 m
	24 mm	1,0 m
	35–105 mm	Nessuna vignettatura a qualsiasi distanza di messa a fuoco

Dato che le unità flash incorporate per la D100 e la D70 possono coprire solo l'angolo di campo di un obiettivo con una lunghezza focale di 20 mm o superiore, apparirà una vignettatura alla lunghezza focale di 18 mm.

Cura dell'obiettivo

- Tenere puliti i contatti CPU.
- Utilizzare una pompetta per rimuovere polvere e altri residui dalle superfici dell'obiettivo. Per rimuovere macchie e impronte digitali, applicare una piccola quantità di etanolo o di prodotto per la pulizia delle lenti su un panno di cotone pulito e morbido o su una velina per la pulizia delle lenti e pulire dal centro verso l'esterno con dei movimenti circolari, assicurandosi di non lasciare tracce e di non toccare il vetro con le dita.
- Per la pulizia dell'obiettivo, non usare mai solventi organici come quelli per pitture o benzene.
- Il paraluce o i filtri NC possono essere utilizzati per proteggere l'elemento frontale dell'obiettivo.
- Montare i tappi frontale e posteriore prima di posizionare l'obiettivo nella sua sacca flessibile.
- Se è montato un paraluce, non afferrare o tenere l'obiettivo o la fotocamera solo dal paraluce.
- Se l'obiettivo non verrà usato per un periodo di tempo prolungato, conservarlo in un luogo fresco e asciutto per evitare la formazione di muffe e ruggine. Non conservarlo sotto sole diretto o con palline di naftalina o canfora.
- Mantenere asciutto l'obiettivo. Meccanismi interni arrugginiti possono causare danni irreparabili.
- Lasciare l'obiettivo in luoghi estremamente caldi può provocare danni o deformare alcune parti costituite da plastica rinforzata.

Accessori in dotazione

- Tappo dell'obiettivo snap-on frontale LC-67 da 67 mm
- Copriobiettivo posteriore
- Sacca flessibile per obiettivo CL-1018
- Paraluce a baionetta HB-32 (viene montato come mostrato a destra)

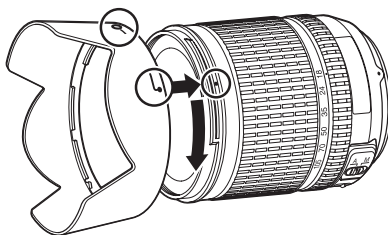

Accessori opzionali

- Filtri ad avvitamento da 67 mm
- Copriobiettivo posteriore LF-1 o copriobiettivo posteriore LF-4

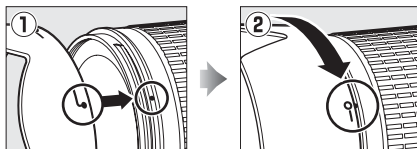

Nota relativa ai grandangoli

L'autofocus potrebbe non generare i risultati desiderati con grandangoli e super grandangoli nelle seguenti situazioni:

1 Il soggetto non riempie il punto AF.

Se il soggetto non riempie il punto AF, la fotocamera potrebbe mettere a fuoco lo sfondo e il soggetto potrebbe quindi non essere a fuoco.



Esempio: ritratto di un soggetto lontano situato a una certa distanza dallo sfondo

2 Il soggetto contiene molti dettagli particolareggiati.

La fotocamera potrebbe avere difficoltà nel mettere a fuoco i soggetti che contengono molti particolari o che mancano di contrasto.

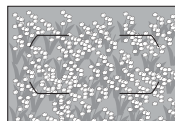

Esempio: un campo fiorito

In questi casi, usare la messa a fuoco manuale o il blocco della messa a fuoco per mettere a fuoco un altro soggetto alla stessa distanza, quindi ricomporre la foto. Per ulteriori informazioni, vedere "Ottenere buoni risultati con l'autofocus" (📖 72).



■ ■ Standard supportati

- **DCF versione 2.0:** Design Rule for Camera File System (DCF) è uno standard largamente diffuso nel settore delle fotocamere digitali per garantire compatibilità tra fotocamere di marche differenti.
- **DPOF:** Digital Print Order Format (DPOF) è uno standard di settore che consente di stampare le foto da ordini di stampa memorizzati nella card di memoria.
- **Exif version 2.3:** la fotocamera supporta Exif (Exchangeable Image File Format for Digital Still Cameras) versione 2.3, uno standard in cui le informazioni conservate con le foto sono usate per una riproduzione dei colori ottimale quando le foto sono stampate da stampanti conformi a Exif.
- **PictBridge:** uno standard nato da una collaborazione fra i produttori di fotocamere digitali e di stampanti, che consente di stampare le foto direttamente da una stampante senza trasferirle prima su computer.
- **HDMI:** High-Definition Multimedia Interface è uno standard per interfacce multimediali utilizzato nell'elettronica di consumo e nei dispositivi AV in grado di trasmettere dati audiovisivi e segnali di controllo ai dispositivi compatibili con HDMI mediante un unico collegamento via cavo.

Informazioni sul marchio

Macintosh, Mac OS e QuickTime sono marchi di fabbrica registrati di Apple Inc. negli Stati Uniti e/o in altri paesi. Microsoft, Windows e Windows Vista sono marchi di fabbrica registrati o marchi di fabbrica di Microsoft Corporation negli Stati Uniti e/o in altri paesi. PictBridge è un marchio di fabbrica. I loghi SD, SDHC e SDXC sono marchi di fabbrica di SD-3C, LLC. HDMI, il logo HDMI e High-Definition Multimedia Interface sono marchi di fabbrica o marchi di fabbrica registrati di HDMI Licensing LLC.

HDMI

Tutti gli altri nomi di marchi menzionati nel manuale o nell'ulteriore documentazione fornita con il prodotto Nikon sono marchi di fabbrica o marchi di fabbrica registrati di proprietà dei rispettivi proprietari.

Licenza FreeType (FreeType2)

Parti di questo software sono soggette a copyright © 2013 The FreeType Project ("www.freetype.org"). Tutti i diritti riservati.

Licenza MIT (HarfBuzz)

Parti di questo software sono soggette a copyright © 2013 The HarfBuzz Project ("<http://www.freedesktop.org/wiki/Software/HarfBuzz>"). Tutti i diritti riservati.



Card di memoria approvate

Le seguenti card di memoria SD sono state testate e approvate per l'uso con la fotocamera. Le card di classe 6 o con velocità di scrittura più veloci sono consigliate per la registrazione di filmati. La registrazione potrebbe terminare inaspettatamente quando vengono usate card con velocità di scrittura inferiori.

	Card SD	Card SDHC ²	Card SDXC ³
SanDisk	2 GB ¹	4 GB, 8 GB, 16 GB, 32 GB	64 GB
Toshiba			
Panasonic		4 GB, 6 GB, 8 GB, 12 GB, 16 GB, 24 GB, 32 GB	48 GB, 64 GB
Lexar Media		4 GB, 8 GB, 16 GB	
Platinum II		4 GB, 8 GB, 16 GB, 32 GB	
Professional			
Full-HD Video	—	4 GB, 8 GB, 16 GB	

- 1 Controllare che i lettori di card o gli altri dispositivi che verranno usati per la card supportino le card da 2 GB.
- 2 Controllare che i lettori di card o gli altri dispositivi che verranno usati con la card siano compatibili con SDHC. La fotocamera supporta UHS-I.
- 3 Controllare che i lettori di card o gli altri dispositivi che verranno utilizzati con la card siano compatibili con SDXC. La fotocamera supporta UHS-I.



Altre card non sono state testate. Per ulteriori informazioni sulle card sopra elencate, contattare il produttore della card.



Capacità della card di memoria

La seguente tabella mostra il numero approssimativo di foto che è possibile memorizzare in una card SanDisk Extreme Pro SDHC UHS-I da 8 GB a diverse impostazioni di qualità dell'immagine (☐ 66), dimensione dell'immagine (☐ 68) e area immagine (☐ 63).

■ ■ Area immagine DX (24 × 16)

Qualità dell'immagine	Dimensione dell'immagine	Dimensione file ¹	N. di foto ¹	Capacità buffer ²
NEF (RAW), Compressione senza perdita, 12 bit	—	22,7 MB	191	7
NEF (RAW), Compressione senza perdita, 14 bit	—	28,5 MB	148	6
NEF (RAW), Compressione maggiore, 12 bit	—	20,2 MB	260	9
NEF (RAW), Compressione maggiore, 14 bit	—	24,9 MB	217	8
JPEG Fine ³	Grande	12,0 MB	507	33
	Medio	7,4 MB	853	100
	Piccolo	3,8 MB	1.600	100
JPEG Normal ³	Grande	6,2 MB	1.000	100
	Medio	3,7 MB	1.600	100
	Piccolo	1,9 MB	3.200	100
JPEG Basic ³	Grande	2,9 MB	1.900	100
	Medio	1,9 MB	3.200	100
	Piccolo	1,0 MB	6.000	100

■ ■ Area immagine 1,3× (18 × 12)

Qualità dell'immagine	Dimensione dell'immagine	Dimensione file ¹	N. di foto ¹	Capacità buffer ²
NEF (RAW), Compressione senza perdita, 12 bit	—	15,1 MB	295	12
NEF (RAW), Compressione senza perdita, 14 bit	—	18,8 MB	229	8
NEF (RAW), Compressione maggiore, 12 bit	—	13,4 MB	399	14
NEF (RAW), Compressione maggiore, 14 bit	—	16,3 MB	334	11
JPEG Fine ³	Grande	8,2 MB	764	73
	Medio	5,0 MB	1.200	100
	Piccolo	2,7 MB	2.200	100
JPEG Normal ³	Grande	4,1 MB	1.500	100
	Medio	2,5 MB	2.400	100
	Piccolo	1,4 MB	4.400	100
JPEG Basic ³	Grande	2,0 MB	2.900	100
	Medio	1,3 MB	4.600	100
	Piccolo	0,7 MB	8.000	100

1 Tutte le cifre sono approssimative. La dimensione del file varia a seconda della scena registrata.

2 Numero massimo di esposizioni che è possibile memorizzare nel buffer di memoria a ISO 100. Diminuisce se **Qualità ottimale** è selezionato per **Compressione JPEG** (☐ 67), la sensibilità ISO è impostata su Hi 0,3 o superiore, oppure la riduzione disturbo per le esposizioni lunghe o il controllo distorsione auto sono attivi.

3 I valori assumono che l'opzione **Compressione JPEG** sia impostata su **Priorità dimensione**. La selezione di **Qualità ottimale** fa aumentare la dimensione file delle foto JPEG; di conseguenza, il numero di foto e la capacità del buffer diminuiscono.



 **d6—Limite scatto continuo** (📖 240)

Il massimo numero di foto che possono essere scattate in una singola sequenza può essere impostato su un valore compreso tra 1 e 100.



Durata della batteria

Le sequenze filmate o il numero di scatti che è possibile registrare con batterie completamente cariche varia in base alle condizioni della batteria, alla temperatura, all'intervallo tra scatti e alla lunghezza del tempo di visualizzazione dei menu. In caso di batterie AA, la capacità può variare anche in base alla marca e alle condizioni di conservazione; alcune batterie non possono essere usate. I valori campione relativi alla fotocamera e al multi-power battery pack MB-D15 opzionale sono indicati di seguito.

- **Foto, modo di scatto fotogramma singolo (standard CIPA ¹)**

Una batteria EN-EL15 (fotocamera): circa 950 scatti

Una batteria EN-EL15 (MB-D15): circa 950 scatti

Sei batterie alcaline AA (MB-D15): circa 450 scatti

- **Foto, modo di scatto in sequenza (standard Nikon ²)**

Una batteria EN-EL15 (fotocamera): circa 3550 scatti

Una batteria EN-EL15 (MB-D15): circa 3550 scatti

Sei batterie alcaline AA (MB-D15): circa 1200 scatti

- **Filmati ³**

Una batteria EN-EL15 (fotocamera): circa 100 minuti di sequenza HD

Una batteria EN-EL15 (MB-D15): circa 100 minuti di sequenza HD

Sei batterie alcaline AA (MB-D15): circa 30 minuti di sequenza HD

- 1 Misurato a 23 °C ±3 °C con un obiettivo AF-S DX NIKKOR 18–105 mm f/3.5-5.6G ED VR alle seguenti condizioni di prova: obiettivo in ciclo continuo da infinito a distanza minima e una foto scattata alle impostazioni predefinite ogni 30 sec.; flash emesso alla massima potenza a ogni secondo scatto. Il live view non è stato utilizzato.
- 2 Misurato a 20 °C con un obiettivo AF-S DX NIKKOR 18–105 mm f/3.5-5.6G ED VR nelle seguenti condizioni di test: qualità dell'immagine impostata su JPEG Basic, dimensione dell'immagine impostata su **M** (medio), tempo di posa 1/250 sec., pulsante di scatto premuto a metà corsa per tre secondi e messa a fuoco in ciclo continuo da infinito alla distanza minima tre volte; sei scatti effettuati in successione e monitor acceso per cinque secondi e poi spento; ciclo ripetuto quando il timer di standby scade.
- 3 Misurato a 23 °C ±3 °C con la fotocamera alle impostazioni predefinite e un obiettivo AF-S DX NIKKOR 18–105 mm f/3.5-5.6G ED VR nelle condizioni specificate da Camera and Imaging Products Association (CIPA). I singoli filmati possono essere fino a 29 minuti e 59 secondi (1.920 × 1.080/30p) in lunghezza o 4 GB in dimensione; la registrazione potrebbe terminare prima di raggiungere questi limiti se la temperatura della fotocamera aumenta.



I seguenti casi possono ridurre la durata della batteria:

- Utilizzo del monitor
- Tenere il pulsante di scatto premuto a metà corsa
- Operazioni di autofocus ripetute
- Scatto di fotografie NEF (RAW)
- Tempi di posa lunghi
- Uso di un'unità GPS
- Utilizzo di una Eye-Fi card
- Uso di un telecomando, un adattatore wireless per la comunicazione con dispositivi mobili WU-1a o un'unità di comunicazione UT-1
- Uso del modo VR (riduzione vibrazioni) con obiettivi VR









































Per assicurarsi di ottenere il massimo dalle batterie ricaricabili Nikon EN-EL15, attenersi alle indicazioni seguenti:

- Mantenere puliti i contatti della batteria. La presenza di impurità sui contatti può ridurre le prestazioni della batteria.
- Utilizzare le batterie immediatamente dopo averle ricaricate. Le batterie si esauriscono se vengono lasciate inutilizzate.







Indice

Simboli

 (Modo auto).....	36
 (modo auto (senza flash)).....	36
SCENE (Scena).....	41
 (Ritratto).....	41
 (Paesaggio).....	41
 (Bambini).....	42
 (Sport).....	42
 (Macro Close-Up).....	42
 (Ritratto notturno).....	42
 (Paesaggio notturno).....	43
 (Feste/interni).....	43
 (Spiaggia/neve).....	43
 (Tramonto).....	43
 (Aurora/crepuscolo).....	44
 (Ritratto animali domestici).....	44
 (Lume di candela).....	44
 (Fiori).....	44
 (Colori autunnali).....	45
 (Alimenti).....	45
EFFECTS (Effetti speciali).....	177
 (Visione notturna).....	178
 (Bozzetto a colori).....	178, 180
 (Effetto miniatura).....	178, 181
 (Selezione colore).....	179, 182
 (Silhouette).....	179
 (High Key).....	179
 (Low Key).....	179
P (Auto programmato).....	48
S (Auto a priorità di tempi).....	49
A (Auto priorità diaframmi).....	50
M (Manuale).....	51
U1/U2	55
S (Fotogramma singolo).....	7, 57
CL (Continuo a bassa velocità)	
.....	7, 57, 239
CH (Continuo ad alta velocità).....	7, 57
Q (Scatto discreto).....	7, 57
 (Autoscatto).....	7, 57, 59
MUP (M-Up).....	7, 57, 61
 (AF con priorità al volto).....	156
 (AF area estesa).....	156
 (AF area normale).....	156
 (AF a inseguim. soggetto).....	156
 (Matrix).....	83
 (Ponderata centrale).....	83, 236
 (Spot).....	83
AUTO (flash automatico).....	120, 121
 (Riduzione occhi rossi).....	120, 121
SLOW (Sincro su tempi lenti)	
.....	120, 121
REAR (Sincro sulla seconda tendina)	
.....	120, 121
 (Compensazione esposizione).....	86
 (Compensazione flash).....	124
 (Programma flessibile).....	48
Pulsante  (Info).....	10, 12, 159, 166
Pulsante 	18
Pulsante  (Live view)	98, 153, 161
Interruttore 	3
WB (Bilanciamento del bianco).....	89

PRE (Premisurazione manuale)

.....	89, 95
BKT (Bracketing).....	133, 186
 (Guida).....	19
 (indicatore di messa a fuoco)	
.....	37, 76, 78
 (buffer di memoria).....	37, 58
 (indicatori di pronto lampo).....	38

Numerics

1,3x (18 x 12).....	58, 63, 68, 167
12 bit.....	67
14 bit.....	67

A

Accessori.....	308
Adattatore CA.....	308, 311
Adattatore wireless per la comunicazione con dispositivi mobili.....	310
Adobe RGB.....	227
AE e flash (Opzioni auto bracketing).....	133, 251
AF.....	71-76, 155-156
AF a inseguim. soggetto.....	156
AF a punto singolo.....	73, 74
AF ad area dinamica.....	73, 74
AF area estesa.....	156
AF area normale.....	156
AF automatico.....	71
AF con priorità al volto.....	156
AF permanente.....	155
AF singolo.....	71, 155, 231
AF-A.....	71
AF-C.....	71, 231
AF-continuo.....	71, 231
AF-F.....	155
AF-S.....	71, 155, 231
Aggiungi voci (Mio Menu).....	291
Alloggiamento.....	31, 69, 186
Alloggiamento e cartella di riproduzione.....	186
Alta definizione.....	215, 346
Alte luci.....	188, 219
Altoparlante.....	4, 5
Anello di messa a fuoco obiettivo.....	26, 78, 159
Angolo di campo.....	302
Apertura.....	51
Apertura massima.....	78, 123, 307
Area AF auto.....	73, 74
Area immagine.....	63, 64, 68, 167
Auto (Bilanciamento del bianco).....	89
Auto a priorità di tempi.....	49
Auto bracketing.....	133, 251
Auto priorità diaframmi.....	50
Auto programmato.....	48
Autofocus.....	71-76, 155-156
Autoscatto.....	7, 57, 59, 237
Avviso flash.....	241

B

Backup (Ruolo card nello slot 2).....	69
Batteria.....	22, 24, 35, 266, 341
Batteria dell'orologio.....	29
Battery pack.....	242, 243, 259, 266, 308
Bianco e nero (Monocromatico).....	277
Bilanciamento colore.....	279
Bilanciamento del bianco.....	89, 137
Bit rate.....	169
Blocco AE.....	84
Blocco della messa a fuoco.....	76
Blocco esposizione.....	84
Blocco esposizione automatica.....	84
Blocco FV.....	125
Blocco scatto con slot vuoto.....	258
Bordo (PictBridge).....	209
Bozzetto a colori.....	286
Bracket. D-Lighting attivo.....	139, 251
Bracketing.....	133, 251
Bracketing bilanc. bianco (Opzioni auto bracketing).....	137, 251
Bracketing di esposizione.....	133, 251
Bracketing flash.....	133, 251
Buffer di memoria.....	37, 58

C

Camera Control Pro 2.....	309
Campo di utilizzo del flash.....	123
Cancella.....	40, 197
Cancella foto selezionate.....	198
Cancella immagine attuale.....	40, 197
Cancella tutte le immagini.....	198
Capacità della card di memoria.....	348
Capture NX 2.....	67, 263, 266, 309
Card di memoria.....	32
Card di memoria.....	30, 262, 347, 348
Card di memoria SD.....	30, 32, 69, 347, 348
Caricamento Eye-Fi.....	272
Cartella di memorizzazione.....	225
Cartella di riproduzione.....	217
Cavo di scatto.....	52, 61, 310
Cavo USB.....	208
CEC.....	216
Classifica voci (Mio Menu).....	293
CLS.....	304
Collegamento dell'obiettivo.....	26
Comando a dist. ritardato (Modo telecom. (ML-L3)).....	127
Comando a distanza rapido (Modo telecom. (ML-L3)).....	127
Comando di regolazione diottrica.....	33, 308
Commento foto.....	266
Commutatore modo A-M.....	26, 27, 78
Comp. agevolata esposizione.....	235
Compens. esposizione flash.....	250

Compensazione dell'esposizione	86
Compensazione flash	124
Compressione JPEG	67
Compressione maggiore (tipo).....	67
Compressione senza perdita (tipo)	67
Confronto affiancato	290
Connettore di alimentazione.....	308, 311
Connettore per microfono esterno	3
Contatti CPU	296
Continuo a bassa velocità	7, 57, 239
Continuo ad alta velocità	7, 57
Controllo automatico ISO	81
Controllo distorsione	285
Controllo distorsione auto.....	227
Controllo flash incorporato.....	246
Controllo periferica (HDMI).....	216
Copia foto	219
Coprioculare	60
Copyright	190, 267
Cornici area AF	9, 33
Correzione occhi rossi	276
Cross-screen (Effetti filtro)	278
Cuffie	165

D

Data e ora.....	28, 265
Data/ora (PictBridge).....	209
Dati di ripresa	190
Dati GPS.....	191
Dati obiettivo senza CPU.....	149
DCF	227, 346
Destinazione (impostazioni filmato)	169
Diaframma.....	50
Diaframma minimo	27, 47
Digital Print Order Format	210, 213, 346
Dimens./freq. fotogrammi.....	169
Dimensione	68, 167
Dimensione dell'immagine	68, 302
Disegna contorno	286
Display ISO e regolazioni.....	239
Distorsione prospettica	286
D-Lighting.....	276
D-Lighting attivo.....	113, 139
Dopo la cancellazione.....	222
DPOF.....	210, 213, 346
Durata della batteria	350
DX (24 x 16).....	58, 63, 68, 167

E

Eccedenza (Ruolo card nello slot 2)	69
Effetti filtro.....	108, 109, 278
Effetto miniatura	287
Elaborazione NEF (RAW).....	282
Esposimetri.....	38, 237
Esposizione	83-87
Esposizione multipla.....	141

Esposizione posticipata	241
Exif	227, 346

F

Fill flash standard i-TTL per SLR digitali	122
Filmati.....	161, 259-260
Filtro caldo (effetti filtro).....	278
Fisheye	285
Flash	38, 119, 120, 124, 125, 303
Flash (Bilanciamento del bianco)	89
Flash automatico.....	121
Flash incorp.	119, 299
Flash incorporato	38
Flash opzionale	247, 303
Flou (Effetti filtro)	278
Fluorescenza (Bilanciamento del bianco)	89
Focus tracking	71, 232
Focus Tracking + Lock-On.....	232
Formato carta (PictBridge).....	209
Formato data	265
Formatt. card di memoria	32, 262
Foto di riferimento "Dust off".....	263
Fotografia live view	153
Fotogramma singolo	7, 57
Funz. puls.  dell'MB-D15.....	259
Funzione puls. anteprima	255, 260
Funzione pulsante AE-L/AF-L	256, 260
Funzione pulsante di scatto	260
Funzione pulsante Fn	253, 259
Fuso orario	265
Fuso orario e data.....	265

G

Gestisci Picture Control.....	110
Ghiera di comando principale.....	13
Ghiera di selezione modo	6
Ghiera modo di scatto	7, 57
Ghiera secondaria	13
GPS	152, 191
Guida.....	19

H

H.264	340
HDMI	160, 168, 215, 346
HDMI-CEC.....	216
HDR (high dynamic range)	115
Hi (sensibilità)	80

I

Illuminatore AF.....	233, 301, 307
Illuminatore AF incorporato.....	233
Illuminazione LCD	3, 241
Illuminazione punti AF	232
Imposta Picture Control.....	105
Impostazioni disponibili	321
Impostazioni filmato	169
Impostazioni predefinite	131, 224, 231, 324
Impostazioni recenti	294

Impostazioni sensibilità ISO.....	81
Impostazioni utente	55
Incandescenza (Bilanciamento del bianco).....	89
Inclusione punti AF	232
Indicatore del piano focale	78
Indicatore di esposizione.....	51
Indicatore di messa a fuoco	v. 37, 76, 78
Indicatore di pronto lampo... ..	38, 125, 307
Info batteria	266
Informazioni	10, 187
Informazioni di riproduzione	187, 219
Info batteria	266
Informazioni	10, 187
Informazioni di riproduzione	187, 219
Inizia stampa (PictBridge)	209, 212
Innesto dell'obiettivo	4, 78
Intensità HDR	116
Interruttore di alimentazione.....	2
Interruttore riduzione vibrazioni SI/NO	26
Intervallo fotogrammi (Slide show)	223
Inverti indicatori.....	258
Istogramma.....	188, 189, 219
i-TTL	119, 122, 247

J

JPEG	66
JPEG Basic.....	66
JPEG Fine	66
JPEG Normal.....	66

L

L (grande).....	68, 167
Lampeggiatore	303
Lampi flash pilota	251
Lampi flash strobo	246
Limite scatto continuo.....	240
Lingua (Language)	265
Lingue supportate	340
Live view	153-160, 161-168
Live view filmati	161, 259-260
Luminosità del monitor.....	262
Lunghezza focale	150, 302

M

M (medio)	68, 167
Manuale	51, 78
Manuale (Controllo flash incorporato)	246
Matrix	83
MB-D15.....	242, 243, 259, 266, 308
Menu di ripresa	224
Menu di ritocco	273
Menu impostazioni	261
Menu riproduzione	217
Messa a fuoco a inseguimento predittivo.....	71
Messa a fuoco del mirino.....	33, 308
Messa a fuoco manuale.....	78, 159



Microfono.....	4, 165, 169
Microfono esterno.....	165, 169
Mini-connettore HDMI (tipo C).....	3
Mio Menu.....	291
Mired.....	93
Mirino.....	9, 33, 308, 337
Misurazione esposimetrica.....	83
Modifica della lunghezza di filmati	173
Modifica filmato.....	173
Modo area AF.....	73, 156
Modo autofocus.....	71, 155
Modo Commander.....	247
Modo di scatto.....	7, 57
Modo di scatto in sequenza.....	7, 57
Modo flash.....	120, 121
Modo HDR.....	115
Modo messa a fuoco.....	71, 155
Modo scena.....	41
Modo telecom. (ML-L3).....	127
Monitor.....	39, 153, 185, 262
Monocromatico.....	105, 277
Mostra foto scattata.....	185, 222
Mostra reticolo mirino.....	239
M-Up.....	7, 57, 61
M-Up a distanza (Modo telecom. (ML-L3)).....	127
M-Up per pulizia sensore.....	315

N

Nascondi immagine.....	218
NEF (RAW).....	66, 67, 226, 282
Neutro (Imposta Picture Control)	105
Nome file.....	226
NR su esposizioni lunghe.....	228
NR su ISO elevati.....	228
Numerazione sequenza file.....	240
Numero di punti AF.....	233
Numero di scatti.....	350
Numero f/.....	47, 50, 298
Nuvoloso (Bilanciamento del bianco)	89

O

Obiettivi compatibili.....	295
Obiettivo.....	26-27, 149, 270, 295
Obiettivo CPU.....	27, 295
Obiettivo senza CPU.....	149, 295, 298
Obiettivo tipo D.....	295, 296
Obiettivo tipo G.....	295, 296
Oculare mirino.....	60
Ombra (Bilanciamento del bianco)	89
Opzioni auto bracketing.....	251
Opzioni di visualizz. in riprod.....	219
Ora legale.....	265
Orario.....	265
Ordine batterie.....	243
Ordine bracketing.....	251
Ordine di stampa (DPOF).....	213
Orizzonte virtuale	159, 166, 254, 269
Orologio.....	28, 265

P

Paesaggio (Imposta Picture Control)	105
Pannello di controllo.....	8
Personalizzazione ghiera.....	257
Personalizzazioni.....	229
PictBridge.....	208, 346
Picture Control.....	105, 107
Ponderata centrale.....	83, 236
Posa B.....	51, 52
Pre-lampo di monitoraggio	122, 125
Premere il pulsante di scatto a metà corsa.....	37, 38
Premere il pulsante di scatto fino in fondo.....	37, 38
Premisuraz. manuale (bilanciamento del bianco).....	89, 95
Press. pulsante uso ghiera.....	258
Priorità dimensione (compressione JPEG).....	67
Profondità di bit NEF (RAW).....	67
Profondità di campo.....	50
Programma di esposizione.....	327
Programma flessibile.....	48
Proporzioni.....	277
Protezione delle foto.....	196
Pulsici sensore di immagine.....	313
Pulsante AE-L/AF-L.....	76, 84, 256, 260
Pulsante anteprima.....	50, 255, 260
Pulsante anteprima profondità di campo.....	50, 251, 255, 260
Pulsante di registrazione filmato	162
Pulsante di sblocco ghiera di selezione modo.....	6
Pulsante di sblocco ghiera modo di scatto.....	7, 57
Pulsante di scatto	37, 38, 76, 84, 236, 260
Pulsante di scatto AE-L.....	236
Pulsante Fn.....	65, 125, 151, 253, 259
Pulsante modo AF.....	72, 74, 155, 156
Pulsante OK.....	252
Punto AF	37, 73, 75, 78, 156, 232, 233

Q

Qualità dell'immagine.....	66
Qualità filmato (Impostazioni filmato).....	169
Qualità ottimale (compressione JPEG).....	67

R

Raddrizzamento.....	285
Registrazione NEF (RAW).....	67
Regolazione fine AF.....	270
Regolazione fine del bilanciamento del bianco.....	91
Reset.....	131, 224, 231
Reset a due pulsanti.....	131
Reset menu di ripresa.....	224

Reset personalizzazioni.....	231
Rete.....	206, 261
Reticoli.....	159, 166
Retroilluminazione.....	3, 241
RGB.....	188, 227
Ricarica della batteria.....	22-23
Ridimensiona.....	283
Riduzione dello sfarfallio.....	264
Riduzione occhi rossi.....	120, 121
Riferimento scala lunghezze focali	26
Rifilare.....	277
Rimozione dell'obiettivo dalla fotocamera.....	27
Rimuovi voci (Mio Menu).....	292
Riprese intervallate.....	145
Ripristina impostazioni utente.....	56
Ripristino delle impostazioni predefinite.....	131, 224, 231, 324
Riproduzione.....	39, 185
Riproduzione a pieno formato.....	185
Riproduzione calendario.....	194
Riproduzione miniature.....	193
Risoluzione output (HDMI).....	216
Ritardo di autospegnimento del monitor.....	238
Ritocco rapido.....	284
Ritratto (Imposta Picture Control)	105
Rotazione auto immagine.....	265
Ruolo card nello slot 2.....	69
Ruota foto verticali.....	222

S

S (piccolo).....	68, 167
Salva fotogramma selez.....	173, 176
Salva impostazioni utente.....	55
Salva/carica impostazioni.....	268
Salvataggio delle impostazioni della fotocamera.....	268
Satura blu (Effetti filtro).....	278
Satura rosso (Effetti filtro).....	278
Satura verde (Effetti filtro)	278
Saturo (Imposta Picture Control)	105
Scala delle lunghezze focali.....	26
Scatto discreto.....	7, 57
Scegli punto iniziale/finale.....	173
Schermo di messa a fuoco.....	337
Segnale acustico.....	238
Selettore del modo di messa a fuoco	71, 155
Selettore live view.....	153, 161
Seleziona data.....	199, 210, 218
Seleziona colore.....	288
Seleziona di stampa.....	210
Sensibilità.....	79, 81
Sensibilità ISO.....	79, 81
Sensibilità massima.....	81
Sensore RGB a 2016 pixel.....	122, 337
Seppia (Monocromatico).....	277
Sequenza.....	143, 240, 253

Sincro FP automatico a tempi rapidi.....	244, 245
Sincro su tempi lenti.....	120, 121
Sincro sulla prima tendina.....	121
Sincro sulla seconda tendina.....	121
Sistema di illuminazione creativa.....	304
Skylight (Effetti filtro).....	278
Slide show.....	223
Slitta porta accessori.....	303
Slot 1 RAW – Slot 2 JPEG (Ruolo card nello slot 2).....	69
Sole diretto (Bilanciamento del bianco).....	89
Solo AE (Opzioni auto bracketing).....	133, 251
Solo flash (Opzioni auto bracketing).....	133, 251
Sovrapposizione immagini.....	280
Spazio colore.....	227
Specchio.....	61, 127, 315
Spot.....	83
sRGB.....	227
Stampa.....	208
Stampa (DPOF).....	210
Stampa indice.....	210
Standard (Imposta Picture Control).....	105
Step EV in esposizione.....	234

T

Tappo corpo.....	4, 26, 309
Tappo dell'obiettivo.....	26
Taratura fine esposimetro.....	236
Telecomando.....	309
Telemetro elettronico.....	78
Telesore.....	215
Temperatura di colore.....	89, 90, 94
Temperatura di colore (Bilanciamento del bianco)....	89, 94
Tempo attesa comando a distanza (ML-L3).....	238
Tempo di posa.....	49, 51
Tempo di posa flash.....	122, 245
Tempo di posa minimo.....	81
Tempo sincro flash.....	244, 245, 337
Terminale accessori.....	310
Timer.....	59, 145
Timer di standby.....	38, 152, 237
Tipo batteria di MB-D15.....	242
Tipo immagine (Slide show).....	223
Tono.....	108, 109
Tracking 3D.....	73, 74
Treppiedi.....	4

U

Unità GPS.....	152, 310
Usa dati GPS per orologio.....	152
USB.....	208
UTC.....	152, 191

V

Valore increm. sens. ISO.....	234
Vel. scatto modo seq. CL.....	239
Versione firmware.....	272
ViewNX 2.....	227
Viraggio ciano (Monocromatico).....	277
Visualizza suggerimenti.....	239
Visualizzazione informazioni.....	10, 241
Volume.....	171

W

WB.....	89, 137
---------	---------

Z

Zoom in riproduzione.....	195
---------------------------	-----



È severamente vietata la riproduzione parziale o totale di questo manuale (tranne la breve citazione negli articoli o nelle rassegne critiche) senza autorizzazione scritta da NIKON CORPORATION.